



**INSTRUCCIONES DE INSTALACIÓN,
USO Y MANTENIMIENTO
SERIE RADIOFRECUENCIA**

**INSTALLATION, OPERATING AND
SERVICING INSTRUCTIONS
RADIOFREQUENCY SERIES**

**INSTRUCTIONS D'INSTALLATION,
D'UTILISATION ET D'ENTRETIEN
SÉRIE RADIOFRÉQUENCE**

**INSTRUÇÕES DE INSTALAÇÃO,
USO E MANUTENÇÃO
SÉRIE RADIOFREQUÊNCIA**

**ISTRUZIONI DI INSTALLAZIONE,
USO E MANUTENZIONE
SERIE RADIOFREQUENZA**





ES INSTRUCCIONES DE INSTALACIÓN, USO Y MANTENIMIENTO SERIE RADIOFRECUENCIA	2
EN INSTALLATION, OPERATING AND SERVICING INSTRUCTIONS RADIOFREQUENCY SERIES	26
FR INSTRUCTIONS D'INSTALLATION, D'UTILISATION ET D'ENTRETIEN SÉRIE RADIOFRÉQUENCE	48
PT INSTRUÇÕES DE INSTALAÇÃO, USO E MANUTENÇÃO SÉRIE RADIOFREQUÊNCIA	72
IT ISTRUZIONI DI INSTALLAZIONE, USO E MANUTENZIONE SERIE RADIOFREQUENZA	95
FT FICHAS TÉCNICAS - DESPIECES TECHNICAL SPECIFICATIONS - EXPLODED DRAWINGS FICHES TECHNIQUES - DÉTAIL DES PIÈCES FICHAS TÉCNICAS - DESMONTAGEM SCHEDA TECNICA - ESPLOSI	118
CONDICIONES DE GARANTÍA WARRANTY CONDITIONS CONDITIONS DE LA GARANTIE CONDIÇÕES DA GARANTIA CONDIZIONI DI GARANZIA	142

Los datos y modelos incluidos en este manual no son vinculantes.
La empresa se reserva el derecho de aportar modificaciones y mejoras sin ningún preaviso.
Data and models included in this manual are not binding.
The company reserves the right to include modifications or improvements without previous notice.
Les données et modèles inclus dans ce manuel ne sont pas contraignants.
La société se réserve le droit d'apporter les modifications et améliorations sans aucun préavis.
Os dados e modelos incluídos neste manual não são vinculantes.
A empresa reserva-se o direito de fazer alterações e melhorias sem nenhum pré-aviso.
I dati e i modelli inclusi in questo manuale non sono vincolanti.
La società si riserva il diritto di apportare modificazioni e miglioramenti senza preavviso

INDICE

1	ADVERTENCIAS GENERALES	3
2	DESCRIPCIÓN GENERAL	3
3	COMBUSTIBLES	3
4	DISPOSITIVOS DE SEGURIDAD	5
5	NORMAS DE INSTALACIÓN	5
5.1	MEDIDAS DE SEGURIDAD	5
5.2	PROTECCIÓN DE VIGAS	6
5.3	CONDUCTO DE EVACUACIÓN DE HUMOS	6
5.4	CONVECCIÓN NATURAL PARA LOS INSERTABLES	8
5.5	SOMBRETERE	8
5.6	TOMA DE AIRE EXTERIOR	9
5.7	ESPECIFICACIONES DE MONTAJE SEGÚN MODELOS	9
5.7.1	MODELOS CLARA, CLEO, LUPE, DORA, CIRA Y ADRY	9
5.7.2	MODELO NEVA Y TAVIRA	10
5.7.3	MODELO BRUNO SLIM	11
6	PUESTA EN MARCHA	11
6.1	SINTONIZACIÓN DEL MANDO A DISTANCIA Y RECEPTOR	12
7	SISTEMA DE CANALIZACIÓN	12
7.1	COLOCACIÓN DEL KIT OPCIONAL DE CANALIZACIÓN KIT-C-N (PARA MOD. NEVA)	12
7.2	COLOCACIÓN DEL KIT OPCIONAL DE CANALIZACIÓN PARA LAS ESTUFAS MOD. CLARA, CLEO, DORA, CIRA Y ADRY	13
8	MANTENIMIENTO Y CUIDADO	13
8.1	LIMPIEZA DEL QUEMADOR	13
8.2	LIMPIEZA DEL CAJÓN DE CENIZAS	13
8.3	JUNTAS DE LA PUERTA DE LA CÁMARA DE COMBUSTIÓN Y FIBRA DEL CRISTAL	13
8.4	LIMPIEZA DEL CONDUCTO DE HUMOS	14
8.5	LIMPIEZA DEL CRISTAL	14
8.6	LIMPIEZA EXTERIOR	14
8.7	LIMPIEZA PARTE SUPERIOR DEL DEFLECTOR	14
8.8	LIMPIEZA DE REGISTROS	14
8.9	PAROS ESTACIONALES	15
8.10	REVISIÓN DE MANTENIMIENTO	16
9	FUNCIONAMIENTO DEL MANDO/DISPLAY	16
9.1	INFORMACIÓN GENERAL DEL MANDO/DISPLAY	16
9.2	FUNCIONES DE LAS TECLAS DEL DISPLAY	17
9.3	FUNCIONES DE LAS TECLAS DEL MANDO	17
9.4	OPCIÓN MENÚ	17
9.4.1	MENÚ DE USUARIO	18
9.4.2	MENÚ 1. VENTILADORES AUXILIARES	18
9.4.3	MENÚ 2. RELOJ	19
9.4.4	MENÚ 3. AJUSTE PROGRAMA (PROGRAMACIÓN HORARIA DE LA ESTUFA O INSERTABLE)	19
9.4.5	MENÚ 4. SELECCIÓN DE LENGUAJE	21
9.4.6	MENÚ 5. ELEGIR Sonda	21
9.4.7	MENÚ 6. MODO ESPERA	22
9.4.8	MENÚ 7. MODO SONORO	22
9.4.9	MENÚ 8. CARGA INICIAL	22
9.4.10	MENÚ 9. ESTADO DE LA ESTUFA	22
9.5	MODALIDAD USUARIO	22
9.5.1	ENCENDIDO DE LA ESTUFA O INSERTABLE	22
9.5.2	ESTUFA O INSERTABLE EN FUNCIONAMIENTO	23
9.5.3	CAMBIO DE LA TEMPERATURA AMBIENTE DE CONSIGNA	23
9.5.4	LA TEMPERATURA AMBIENTE ALCANZA LA TEMPERATURA FIJADA POR EL USUARIO	23
9.5.5	LIMPIEZA DEL QUEMADOR	23
9.5.6	APAGADO DE LA ESTUFA O INSERTABLE	23
9.5.7	ESTUFA O INSERTABLE APAGADO	23
9.5.8	REENCENDIDO DE LA ESTUFA O INSERTABLE	23
10	MENSAJES DE INFORMACIÓN O ADVERTENCIA	23
11	ALARMAS	24
11.1	FALLO DE SUMINISTRO ELÉCTRICO (BLACK OUT)	24
11.2	ALARMA Sonda TEMPERATURA HUMOS	24
11.3	ALARMA EXCESO TEMPERATURA HUMOS	24
11.4	ALARMA VENTILADOR DE EXTRACCIÓN HUMOS AVERIADO	24
11.5	ALARMA FALLO ENCENDIDO	24
11.6	ALARMA DE APAGADO DURANTE LA FASE DE TRABAJO	24
11.7	ALARMA TÉRMICA	25
11.8	ALARMA CAMBIO DE PRESIÓN EN CÁMARA DE COMBUSTIÓN	25
11.9	ALARMA FALTA FLUJO DE ENTRADA DE AIRE PRIMARIO	25
11.10	ALARMA EN FUNCIONAMIENTO DEL MOTOR DE ALIMENTACIÓN DEL COMBUSTIBLE	25
11.11	ALARMA ANOMALÍA EN SENSOR DE FLUJO	25
11.12	LISTADO DE ALARMAS, CAUSA Y SOLUCIONES PROBABLES	25

Lea atentamente las instrucciones antes de la instalación, el uso y el mantenimiento.
El manual de instrucciones es parte integrante del producto.

1 ADVERTENCIAS GENERALES

La instalación de la estufa o insertable se tiene que realizar conforme a las reglamentaciones locales y nacionales, incluidas todas las que hacen referencia a normas nacionales o europeas.

Las estufas producidas en Bronpi Calefacción S.L. se fabrican controlando todas sus piezas, con el propósito de proteger, tanto al usuario como al instalador, frente a posibles accidentes. Asimismo, recomendamos al personal técnico autorizado que, cada vez que deba realizar una operación en la estufa, preste especial atención a las conexiones eléctricas sobre todo con la parte pelada de los cables, que jamás debe quedar fuera de las conexiones, evitando de esta manera contactos peligrosos.

Conectar la estufa a una toma de corriente homologada de 230 V - 50 Hz - IP20.

La instalación debe ser realizada por personal autorizado que deberá proporcionar al comprador una declaración de conformidad de la instalación en la cual asumirá plena responsabilidad por la instalación definitiva y, por lo tanto, del buen funcionamiento del producto instalado. No existirá responsabilidad de Bronpi Calefacción S.L. en el caso de falta de cumplimiento de estas precauciones.

Se eximirá al fabricante de cualquier responsabilidad frente a daños causados a terceros debidos a una instalación incorrecta o a un mal uso de la estufa.

Para garantizar un correcto funcionamiento del producto, los componentes del mismo sólo se podrán sustituir por recambios originales y por un técnico autorizado.

El mantenimiento de la estufa se debe realizar al menos 1 vez al año por un Servicio Técnico Autorizado.

Para una mayor seguridad se debe tener en cuenta:

- No tocar la estufa estando descalzo o con partes del cuerpo húmedas.
- La puerta del aparato debe estar cerrada durante su funcionamiento.
- Se prohíbe modificar los dispositivos de seguridad o de regulación del aparato sin la autorización del fabricante.
- Evitar el contacto directo con las partes del aparato que tienden a alcanzar altas temperaturas durante el funcionamiento del aparato.

Este aparato puede ser utilizado por niños a partir de 8 años y personas con capacidades físicas, sensoriales o mentales reducidas o con falta de experiencia y conocimiento, bajo supervisión o siempre y cuando hayan recibido instrucciones sobre el uso del aparato de forma segura y comprenden los peligros involucrados. Los niños no deben jugar con el aparato. Los niños no deben realizar la limpieza y el mantenimiento del usuario sin supervisión.

2 DESCRIPCIÓN GENERAL

La estufa o insertable que usted ha recibido consta de las siguientes piezas:

- Estructura completa de la estufa o insertable sobre el pallet.
- Dentro de la cámara de combustión se encuentra: una caja/bolsa con un guante térmico que nos permite manipular la maneta de la puerta y otros componentes (quemador). El cable eléctrico de interconexión entre la estufa y la red. Un gancho (accesorio manos frías) para facilitar la retirada y limpieza del quemador. El mando a distancia de la estufa o insertable (incluye la pila). La maneta de la puerta (según modelos). Un libro de mantenimiento donde se registrará las tareas realizadas a la estufa así como el presente manual de uso, instalación y mantenimiento.
- Dentro de la cámara de combustión encontrará también el quemador de la estufa o insertable, el deflector (según modelo) y el cajón de cenizas.

La estufa o insertable consta de un conjunto de chapas de acero de diferente grosor soldadas entre sí y, según el modelo, piezas de hierro fundido. Está provista de puerta con cristal vitrocerámico (resistente hasta 750°C) y de cordón cerámico para la estanqueidad de la cámara de combustión.

El calentamiento del ambiente se produce por:

- Convección forzada:** gracias a un ventilador ubicado en la parte interior de la estufa que aspira el aire a temperatura ambiente y lo devuelve a la habitación a mayor temperatura.
- Radiación:** a través del cristal vitrocerámico y el cuerpo se irradia calor al ambiente.

3 COMBUSTIBLES

!!!ADVERTENCIA!!!

EL USO DE PELLET DE MALA CALIDAD O DE CUALQUIER OTRO COMBUSTIBLE DAÑA LAS FUNCIONES DE SU ESTUFA Y PUEDE DETERMINAR EL VENCIMIENTO DE LA GARANTÍA ADEMÁS DE EXIMIR DE RESPONSABILIDAD AL FABRICANTE.

Los pellets utilizados deberán ser conformes con las características descritas en las normas o certificaciones:

Estándares:

- Ó-Norm M 7135 | Din 51731 | EN-14962-2 (derogadas y englobadas en la ISO-17225-2)
- ISO-17225-2

Certificaciones de calidad:

- DIN+
- ENplus: En la página Web (www.pelletenplus.es) puede comprobar todos los fabricantes y distribuidores con certificado en vigor

Esta altamente recomendado que el pellet esté certificado en una certificación de calidad ya que es la única forma garantizarse una calidad constante del pellet.

Bronpi Calefacción recomienda utilizar pellets de 6 mm de diámetro, de una longitud máxima de 3.5 cm y con un porcentaje de humedad inferior al 8%.

• ALMACENAMIENTO DEL PELLET

Para garantizar una combustión sin problemas es necesario conservar el pellet en un ambiente seco.

• **ABASTECIMIENTO DE PELLET**

Para abastecer la estufa de pellet, abrir la tapa del depósito que se encuentra en la parte superior del aparato y vaciar directamente el saco de pellet, teniendo cuidado para que no rebese. Evite también, que el combustible se derrame y caiga fuera del depósito, ya que caería al interior de su aparato.

En los insertables modelo Tavira y Neva, para abastecer de combustible bastará con abrir la bandeja superior de carga de pellet (para esto utilice el guante que incorpora) y posteriormente llenar la bandeja de carga de pellet con un recipiente adecuado, teniendo cuidado de que no rebese. Empujar hacia el interior el cajón con el accesorio suministrado hasta que caiga el pellet en el depósito. Repetir esta operación varias veces hasta que se vea el pellet del depósito a través del cajón (ver dibujos D3.1).

D3.1

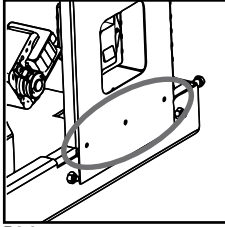
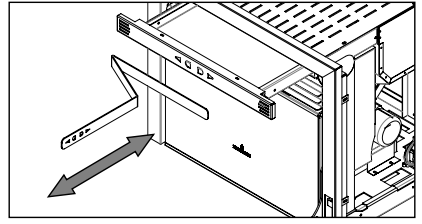

D3.2

En los modelos Neva y Tavira, opcionalmente puede abastecer el insertable de combustible a través de la adquisición del kit opcional de carga (Kit-Car-Neva ó Kit-car- Tavira). Para instalar el kit, debe atornillar la estructura (A) a la base del insertable (tres tornillos en cada lateral del kit) (ver dibujo D3.2), conectar a la estructura (A) y a la rejilla (B), el tubo flexible de alimentación (C) de 120 mm de diámetro (suministrado en el kit), procurando evitar una desviación de este tubo superior a los 45° para permitir la correcta caída del pellet hacia la tolva. El tubo flexible suministrado es extensible hasta los 5 metros, por lo que el instalador deberá extenderlo y cortar la medida que precise con el tubo extendido, de lo contrario no se garantiza el correcto suministro de combustible. (ver dibujo D3.3)

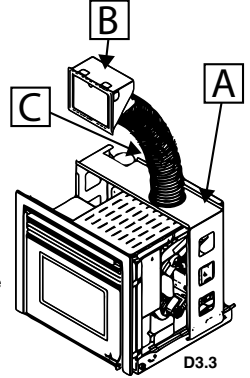

D3.3

Para el montaje de la estructura (A), se ha dispuesto en ambos extremos de la parte superior de la estructura, una regulación que permitirá ajustar los laterales de la estructura al ancho de la base del insertable. (ver dibujo D3.4)

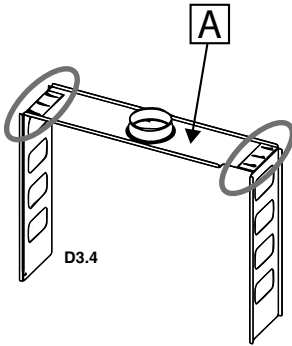

D3.4

Deberá retirar la chapa precortada existente en la parte superior de la tolva, para permitir que el combustible entre en la tolva, y finalmente colocar la rejilla (B) en el revestimiento realizado al insertable, en el lugar que estime más adecuado para facilitar la carga de combustible (lateral, frontal, parte trasera, etc.), la altura mínima entre la rejilla y el insertable para garantizar el abastecimiento de combustible debe ser superior a los 50 cm (ver dibujo D3.5).

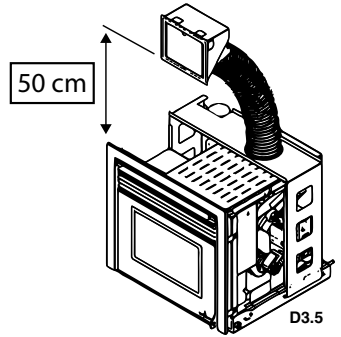

D3.5

Puede realizar la carga de combustible con el cajón de carga frontal cerrado, para ello, en el proceso de Instalación del kit, hay que romper la chapa precortada de la base del cajón (ver dibujo D3.6), para que el combustible entre en la tolva. Tenga presente que si decide recargar también a través del cajón frontal, es posible que parte del combustible se derrame fuera de la tolva, impidiendo el correcto deslizamiento del cajón superior por sus guías correderas.

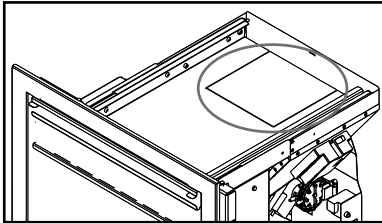

D3.6

Una vez conectado el kit, a través de la rejilla de carga y con la ayuda de un utensilio (pala, dispensador, etc) verter el combustible sobre la rejilla, hasta que considere que la tolva se ha llenado en su totalidad, procurando evitar el derrame del combustible, tenga en cuenta que la capacidad de la tolva es de 11 kg.

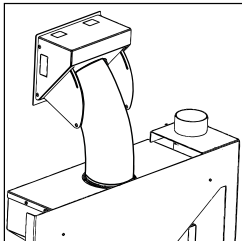

D3.7

El modelo Bruno Slim de serie incorpora la rejilla y el tubo flexible para abastecer la tolva, es obligatoria su colocación, pues de lo contrario una vez realizado el revestimiento, no podrá abastecer el combustible. En la instalación del tubo flexible debe procurar evitar una desviación del mismo superior a los 45° para permitir la correcta caída del pellet hacia la tolva. El tubo flexible suministrado es extensible hasta 1 metro, por lo que el instalador deberá extenderlo y cortar la medida que precise con el tubo extendido, de lo contrario no se garantiza el correcto suministro de combustible. (ver dibujo D3.7). La rejilla de carga puede estar colocada en el frente, o en el lateral del revestimiento.

Los insertables modelo Neva, Bruno Slim y Tavira disponen de un sensor de nivel (capacitivo) en el interior de la tolva que avisa ante la necesidad de repostar combustible. Este mensaje no detiene el funcionamiento del aparato sino que usted dispone de unos minutos para repostar antes de que el insertable entre en estado de alarma (alarma-6 "no pellet") y detenga su funcionamiento. En el mando a distancia usted podrá leer el mensaje (ver dibujo D3.8):

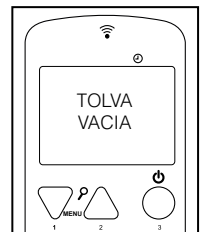

D3.8

4 DISPOSITIVOS DE SEGURIDAD

• AVERÍA DEL ASPIRADOR DE HUMOS

Si el extractor se detiene, la tarjeta electrónica bloquea automáticamente el suministro de pellets.

• AVERÍA DEL MOTOR PARA CARGA DE PELLETS

Si el motorreductor se detiene, la estufa o insertable sigue funcionando (sólo el extractor de humos) hasta que se baje de la temperatura de humos mínima de funcionamiento y se detenga.

• FALLO TEMPORAL DE CORRIENTE

Después de una breve falta de corriente, el equipo vuelve a encenderse automáticamente. Cuando falta electricidad, la estufa o insertable puede emitir dentro de la vivienda una cantidad reducida de humo durante un intervalo de 3 a 5 minutos. **ESTO NO COMPORTA RIESGO ALGUNO PARA LA SALUD.** Es por ello que Bronpi aconseja, siempre que sea posible, conectar el tubo de entrada de aire primario con el exterior de la vivienda para asegurar que la estufa o insertable no emite humos después de dicha falta de corriente. En el modelo Neva no es posible conectar el tubo de entrada de aire con el exterior dado que la entrada de aire se produce desde el frontal del insertable. También puede optar por la adquisición de un SAI (Sistema de Alimentación Ininterrumpida) para que, ante una falta de corriente eléctrica, la estufa pueda seguir trabajando con normalidad (en función de la autonomía del SAI), o al menos le permita realizar el apagado de la estufa de forma normal, hasta que se restablezca la corriente eléctrica.

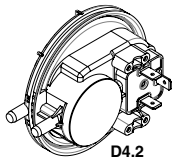

D4.2

• PROTECCIÓN ELÉCTRICA

La estufa o insertable está protegida contra oscilaciones bruscas de electricidad mediante un fusible general que se encuentra en la parte posterior de la misma (4A 250V Retardado) (**ver dibujo D4.1**).

• PROTECCIÓN PARA SALIDA DE HUMOS

Un depresímetro electrónico prevé bloquear el funcionamiento de la estufa si se produce un cambio brusco de presión dentro de la cámara de combustión (apertura de puerta, avería del motor de extracción de humos, revocos de humo, etc.). Si esto ocurre, la estufa pasará a estado de alarma (**ver dibujo D4.2**).

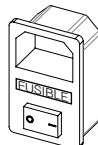

D4.1

• PROTECCIÓN ANTE TEMPERATURA ELEVADA DEL PELLET (80°C)

En caso de sobrecalentamiento del interior del depósito, el termostato de seguridad bloquea el funcionamiento de la estufa. El restablecimiento es manual y lo debe efectuar un técnico autorizado (**ver dibujo D4.3**).

El restablecimiento del dispositivo de seguridad de los 80°C no está recogido en la garantía a menos que el centro de asistencia pueda demostrar la presencia de un componente defectuoso.

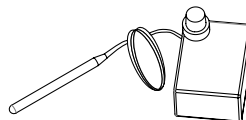

D4.3

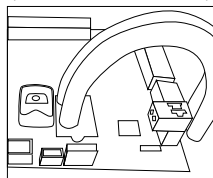

D4.4

• SENSOR DE FLUJO (Tecnología Oasys Plus)

Su estufa o insertable dispone de un medidor de flujo (**ver dibujo D4.4**) conectado en la propia placa electrónica y al tubo de aspiración de aire primario que detecta la correcta circulación del aire comburente y de la descarga de humos. En caso de insuficiencia de entrada de aire (consecuencia de una incorrecta salida de humos o incorrecta entrada de aire) el sensor envía a la estufa una señal de bloqueo.

La **TECNOLOGÍA OASYS PLUS** (Optimum Air System) permite una combustión constante, regulando automáticamente el tiro según las características del tubo de humos (curvas, longitud, diámetro, etc.) y las condiciones ambientales (viento, humedad, presión atmosférica, etc.).

5 NORMAS DE INSTALACIÓN

La manera de instalar la estufa o insertable que usted ha adquirido influirá decisivamente en la seguridad y buen funcionamiento de la misma, por lo que se recomienda que se lleve a cabo por personal cualificado (con carnet instalador) e informado acerca del cumplimiento de las normas de instalación y seguridad.

Si su estufa o insertable está mal instalado podría causar graves daños.

Antes de la instalación, realizar los controles siguientes:

- Asegurarse de que el suelo puede sostener el peso del aparato y realizar un aislamiento adecuado en caso de estar fabricado en material inflamable (madera) o de material susceptible de ser afectado por choque térmico (yeso, escayola, etc.).
- Cuando la estufa se instale sobre un suelo no completamente refractario o inflamable tipo parquet, moqueta, etc., se tendrá que sustituir dicha base o introducir una base ignífuga, previendo que sobrealga respecto a las medidas de la estufa en unos 30 cm. Ejemplos de materiales a usar son: tarima de acero, base de vidrio o cualquier otro tipo de material ignífugo.
- Asegurarse de que en el ambiente donde se instale haya una ventilación adecuada (presencia de toma de aire).
- Evitar la instalación en ambientes con presencia de conductos de ventilación colectiva, campanas con o sin extractor, aparatos de gas de tipo B, bombas de calor o la presencia de aparatos cuyo funcionamiento simultáneo pueda poner en depresión el ambiente.
- Asegurar que el conducto de humos y los tubos a los que se conecte el insertable sean idóneos para el funcionamiento del mismo.
- Asegurar que cada aparato tenga su propio conducto de humos. No usar el mismo conducto para varios aparatos.
- Le recomendamos que llamen a su deshollinador habitual para que controle tanto la conexión a la chimenea como el suficiente flujo de aire para la combustión en el lugar de instalación.

5.1 MEDIDAS DE SEGURIDAD

Durante la instalación de la estufa existen ciertos riesgos que hay que tener en cuenta por lo que se deben adoptar las siguientes medidas de seguridad:

- Mantenga alejado cualquier material inflamable o sensible al calor (muebles, cortinas, ropas) a una distancia mínima de seguridad de unos 150cm.
- Cuando la estufa se instale sobre un suelo no completamente refractario, será necesario colocar una base ignífuga, por ejemplo, una tarima de acero.
- No situar la estufa cerca de paredes combustibles o susceptibles de ser afectadas por choque térmico.
- La estufa debe funcionar únicamente con el cajón de la ceniza introducido y la puerta cerrada.
- Se recomienda instalar detector de monóxido de carbono (CO) en la habitación de instalación del aparato.

- f. Si precisa un cable de mayor longitud que el suministrado, utilizar siempre un cable con toma de tierra.
- g. No instale la estufa en un dormitorio.
- h. La estufa nunca debe encenderse en presencia de emisión de gases o vapores (por ejemplo, pegamento para linóleo, gasolina, etc.). No depositar materiales inflamables en las proximidades del mismo.
- i. Los residuos sólidos de la combustión (cenizas) deben recogerse en un contenedor hermético y resistente al fuego.

Es necesario respetar una distancia de seguridad cuando la estufa se instale en espacios en los que los materiales sean susceptibles de ser inflamables, bien sea los propios de la construcción o distintos materiales que rodean la estufa (**ver dibujo D5.1**).

REFERENCIAS	OBJETOS INFLAMABLES	OBJETOS NO INFLAMABLES
A	1500	800
B	1500	150
C	400	400



¡¡CUIDADO!! Se advierte que tanto algunas partes de la estufa como el cristal se vuelven muy calientes y no se deben tocar.

- Si se manifiesta un incendio en la estufa o en el conducto de humos:
- a. Cerrar la puerta de carga.
 - b. Apagar el fuego utilizando extintores de dióxido de carbono (CO₂ de polvos).
 - c. Pedir la intervención inmediata de los BOMBEROS.

¡¡¡NO APAGUEN EL FUEGO CON CHORROS DE AGUA!!!

5.2 PROTECCIÓN DE VIGAS

En los modelos Neva y Tavira, debido la radiación que emiten, se deberá prestar especial atención a la protección de las vigas: cuando diseñen su chimenea o revestimiento tengan en cuenta, por una parte, la proximidad de la viga a las caras exteriores del insertable y, por otra parte, la radiación de la puerta de cristal que, normalmente, está muy cerca de las propias vigas. En todo caso, las caras interiores o inferiores de esta viga en material combustible no deben estar en contacto con temperaturas superiores a 65°C. En el **dibujo D5.2** se muestran algunos ejemplos de solución.

1. Viga;
2. Aislamiento material refractario;
3. Bache;
4. Protección metálica

ADVERTENCIA:

La empresa declina toda responsabilidad por el mal funcionamiento de una instalación no conforme a las prescripciones de estas instrucciones o por el uso de productos adicionales no adecuados.

5.3 CONDUCTO DE EVACUACIÓN DE HUMOS

El conducto de humos supone un aspecto de importancia básica en el buen funcionamiento de la estufa y cumple principalmente dos funciones:

- Evacuar los humos y gases sin peligro fuera de la vivienda.
- Proporcionar tiro suficiente en la estufa o insertable.

El tiro afecta a la intensidad de la combustión y al rendimiento calorífico de su estufa o insertable. Un buen tiro de la chimenea necesita una regulación más reducida del aire para la combustión, mientras que un tiro escaso necesita aún más una regulación exacta del aire para la combustión.

Resulta imprescindible que esté fabricado perfectamente y que sea sometido a operaciones de mantenimiento mediante puntos de inspección, para conservarlo en buen estado. (Gran parte de las reclamaciones por mal funcionamiento de los aparatos se refieren exclusivamente a un tiro inadecuado).

Debe cumplir los siguientes requisitos para el correcto funcionamiento de la estufa:

- La sección interior debe ser preferentemente circular.
- Estar térmicamente aislado en toda su longitud para evitar fenómenos de condensación (el humo se licua por choque térmico) y aun con mayor motivo si la instalación se realiza en el exterior de la vivienda.
- Si usamos conducto metálico (tubo) para la instalación por el exterior de la vivienda se debe usar obligatoriamente tubo aislado térmicamente. Igualmente, evitaremos fenómenos de condensación.
- No presentar estrangulamientos (ampliaciones o reducciones) y tener una estructura vertical con desviaciones no superiores a 45°.
- Si ya ha sido utilizado anteriormente debe estar limpio.
- Respetar los datos técnicos del manual de instrucciones.

Un tiro óptimo varía entre 10 y 14 (Pascal). La medición se debe realizar siempre con el aparato caliente (rendimiento calorífico nominal). Un valor inferior (poco tiro) conlleva una mala combustión, lo que provoca depósitos de carbón y la excesiva formación de humo, pudiéndose entonces observar fugas y, lo que es peor, un aumento de la temperatura que podría provocar daños en los componentes estructurales de la estufa. Cuando la depresión supere 15 Pa será necesario reducirla instalando un regulador de tiro adicional.

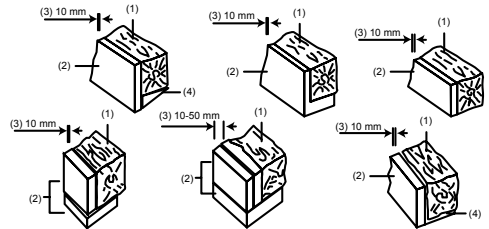
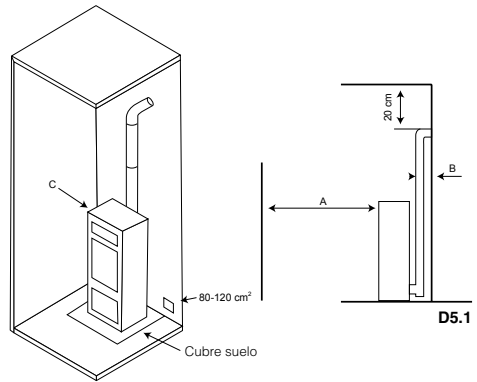

D5.2

Para comprobar si la combustión es correcta, controlar si el humo que sale de la chimenea es transparente. Si el humo es blanco significa que el aparato no está regulado correctamente o el pellet utilizado tiene una humedad demasiado elevada. Si, en cambio, el humo es gris o negro significa que la combustión no es completa (es necesaria una mayor cantidad de aire secundario).

La conexión de la estufa se debe realizar con tubos rígidos de acero aluminado o acero inoxidable. **Está prohibido el uso de tubos flexibles metálicos o de fibrocemento porque perjudican la seguridad de la unión puesto que están sujetos a tirones o roturas, causando pérdidas de humo.**

D5.3

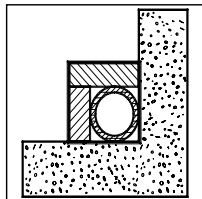

Está prohibido y, por lo tanto, perjudica el buen funcionamiento del aparato lo siguiente: fibrocemento, acero galvanizado y superficies interiores ásperas y porosas. A continuación se muestra un ejemplo de solución: Conducto de humos de acero AISI 316 de doble pared aislada con material resistente a 400°C. Eficiencia 100% óptima (ver dibujo D5.3).

Todas las estufas que eliminan los humos producidos al exterior deben contar con su propio conducto de humo. **No utilizar nunca el mismo conducto para varios aparatos a la vez (ver dibujo D5.4).**

En la medida de lo posible, evitar el montaje de tramos horizontales. La longitud del tramo horizontal no será superior a 3 metros.

A la salida del tubo de escape de la estufa de pellet, debe insertarse en la instalación una "T" con tapa hermética, que permita la inspección regular o la descarga de polvo pesado. En los modelos, Cleo, Clara, Dora, Adry, Cira y Lupe la "T" de registro va incluida con la estufa.

El número de cambios de dirección, incluido el necesario para conectar la "T" de registro, no debe exceder de 4.

En el **dibujo D5.5** se representan los requisitos básicos para la instalación de la chimenea de la estufa:

El conducto de humo tiene que estar adecuadamente alejado de materiales inflamables o combustibles a través de un oportuno aislamiento o una cámara de aire. En el interior está prohibido que circulen tuberías de instalaciones o canales de circulación de aire. Queda prohibido también hacer aberturas móviles o fijas para la conexión de otros aparatos diferentes.

D5.4

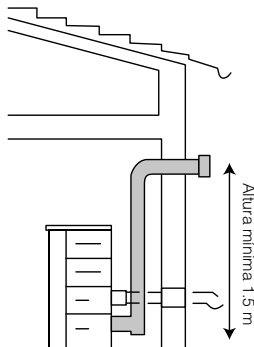
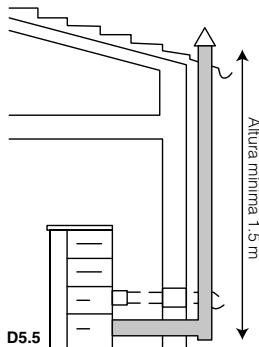
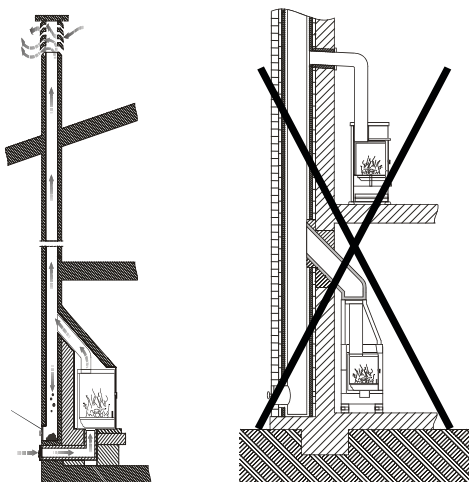

D5.5

El tubo de descarga de humos debe fijarse herméticamente al aparato y puede tener una inclinación máxima de 45° para evitar depósitos excesivos de condensación producidos durante las fases iniciales de encendido y/o la formación excesiva de hollín. Además, de esta forma se evita la ralentización de los humos al salir.

La falta de sellado de la conexión puede causar el mal funcionamiento de la estufa.

El diámetro interior del tubo de conexión debe corresponder al diámetro exterior del tronco de descarga de humos de la estufa.

En el **dibujo D5.6** se puede observar los criterios a tener en cuenta a la hora de una correcta instalación.

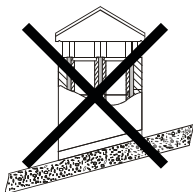
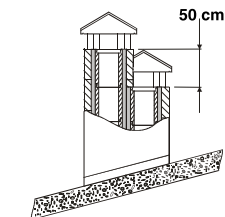

D5.6

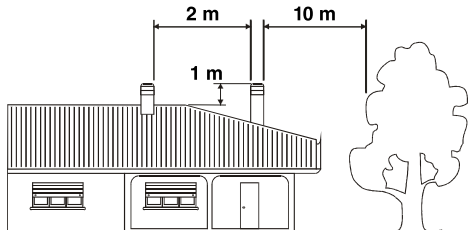

5.4 CONVECCIÓN NATURAL PARA LOS INSERTABLES

En el caso de los insertables Neva, Bruno Slim y Tavira, cuando se inserta en un revestimiento o en una chimenea preexistente es indispensable que el espacio incluido entre la parte superior, los lados del insertable y el material incombustible de la campana (que obtura la base del conducto de humos), estén constantemente ventilados. Por este motivo, es necesario permitir una entrada de aire por la parte inferior del revestimiento (entrada de aire fresco) y una salida en la parte superior (salida de aire caliente) por la campana. Con esto mejoraremos el funcionamiento del conjunto ya que estamos estableciendo un circuito de convección natural (**ver dibujo D5.7**).

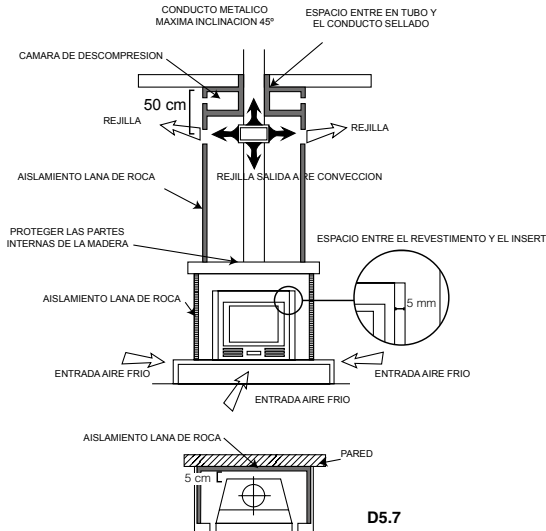

Las medidas que habría que respetar son:

- La parte inferior (entrada de aire frío) debería tener una superficie mínima total de 550 cm².
- La parte superior (salida de aire caliente) debería tener una superficie mínima total de 500 cm².

Es importante aclarar que esta convección natural es totalmente independiente de la entrada de aire primario.

5.5 SOMBRERETE

El tiro del conducto de humos también depende de la idoneidad del sombrerete. Por lo tanto, es indispensable que si el sombrerete está construido de forma artesanal, la sección de salida sea más de dos veces la sección interior del conducto de humos. Puesto que tiene que superar, siempre, la cumbre del tejado, la chimenea deberá asegurar la descarga incluso en presencia de viento (**ver dibujo D5.8**).

El sombrerete debe cumplir con los siguientes requisitos:

- Tener una sección interior equivalente a la de la chimenea.
- Tener una sección útil de salida que sea el doble de la interior del humero.
- Estar construida de manera que impida la penetración en el humero de lluvia, nieve y cualquier cuerpo ajeno.
- Ser fácilmente accesible para las operaciones de mantenimiento y limpieza que procedan.

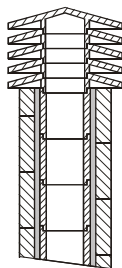

1: Chimenea industrial de elementos prefabricados que permite una excelente extracción de humos.

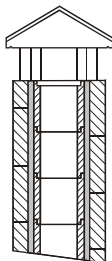

2: Chimenea artesanal. La correcta sección de salida debe ser como mínimo 2 veces la sección interior del humero. Ideal 2.5 veces.

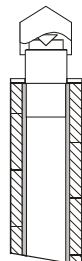

3: Chimenea para humero de acero con cono interior deflector.

D5.8

5.6 TOMA DE AIRE EXTERIOR

Para el buen funcionamiento de la estufa o insertable es esencial que en el lugar de instalación se introduzca suficiente aire para la combustión y la reoxigenación del mismo ambiente. Esto significa que, a través de unas aberturas que se comuniquen con el exterior, debe poder circular aire para la combustión incluso con las puertas y ventanas cerradas.

La toma de aire debe estar posicionada de manera que no pueda obstruirse. Además, debe ser comunicante con el ambiente de instalación de la estufa o insertable y estar protegida por una rejilla. La superficie mínima de esta toma de aire no debe ser inferior a 100 cm².

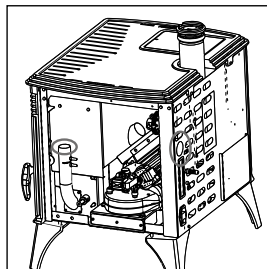

D5.9

Cuando el flujo de aire se obtenga a través de aberturas comunicantes con ambientes adyacentes, se tendrán que evitar tomas de aire en conexión con garajes, cocinas, servicios o centrales térmicas.

Las estufas cuentan con una toma de aire necesaria para la combustión en la parte lateral izquierda (40 o 50 mm de diámetro, según modelo). Es importante que esta toma no se obstruya y que se respeten las distancias recomendadas a la pared o enseres cercanos. En los insertables Neva, Bruno Slim y Tavira, esta toma está ubicada en el frontal del mismo, concretamente, en la parte superior derecha del frontal.

Se recomienda la conexión de la toma de aire primario de la estufa con el exterior, aunque no es obligatorio. En el modelo Nicol, si decide conducir la entrada de aireprimario al exterior, precisa retirar el costado derecho de la estufa, y romper el pretoquelado existente en la trasera de la estufa, para poder conectar el tubo de entrada de aire de la estufa con el exterior, **ver dibujo D5.9**.

En todos los casos el material de la tubería de conexión no debe ser necesariamente metálico, puede ser cualquier otro material (PVC, aluminio, polietileno, etc.). Tenga en cuenta que por este conducto va a circular aire a temperatura ambiente del exterior. En caso de utilizar un tubo para la entrada del aire para combustión procedente del exterior, este no debe exceder los 100 cm de longitud, y no debe presentar cambios de sección ni más de un cambio de dirección (curva o codo).

Nuestros modelos, permiten la conexión de esta toma con tubo concéntrico (estanco), con objeto de que el aire primario se encuentre precalentado y no a la temperatura ambiente exterior.

En el dibujo **D5.10** se representa una instalación de humos con tubo concéntrico, así como las consideraciones a tener en cuenta a la hora de llevar a cabo la instalación:

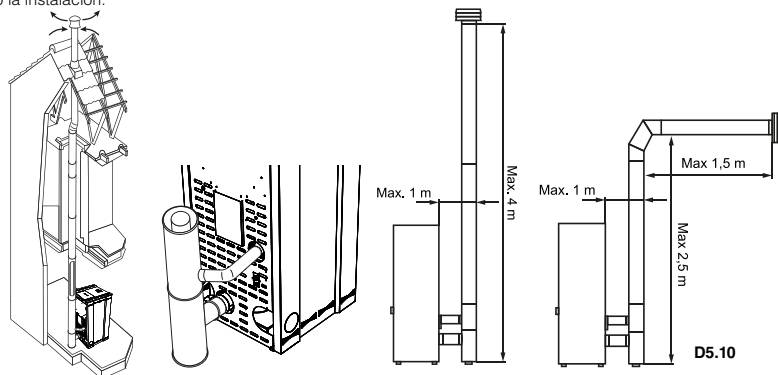

D5.10

5.7 ESPECIFICACIONES DE MONTAJE SEGÚN MODELOS

5.7.1 MODELOS CLARA, CLEO, LUPE, DORA, CIRA Y ADRY

Para realizar la conexión de la chimenea de evacuación de humos con estos modelos de estufas existen tres posibles formas de hacerlo:

- **Salida superior:** Bastará con golpear levemente la tapa superior que se encuentra parcialmente perforada y conectar los tubos con la salida de humos del extractor prevista en la estufa (**ver dibujo D5.11**). No olvide respetar las distancias de seguridad de la estufa con las paredes (**ver apartado "distancia de seguridad"**). Se recomienda la utilización de un tubo telescópico rígido (25-50 cm) conectado a la salida del extractor de humos para facilitar las tareas de desinstalación y mantenimiento de la estufa.
- **Salida trasera o lateral:** Se conectará la tubería directamente con la salida de humos prevista en la estufa (vertical). Para ello debe colocar un codo a 90° de 80mm de diámetro (para convertir la salida en lateral o trasera) y, posteriormente, colocar el resto de tubería de la instalación, por ejemplo: convertidor, "T" con tapa de registro, codo, tubo, etc. (**ver dibujo D5.12**). Tenga en cuenta que con esta opción la estufa quedará retirada de la pared, al menos, el diámetro del tubo más la distancia de seguridad recomendada (**ver apartado "distancias de seguridad"**).

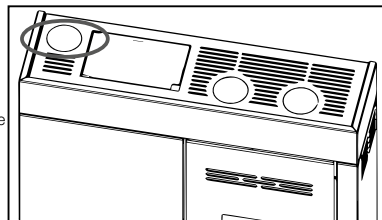

D5.11

D5.12

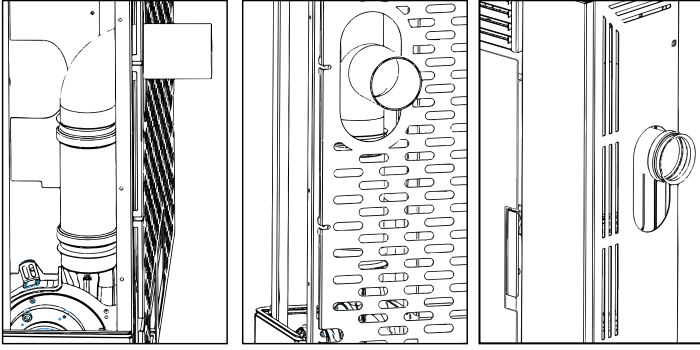

5.7.2 **MODELO NEVA Y TAVIRA**

Los insertables modelo NEVA y TAVIRA están compuestos por una base fija metálica que se inserta en el hueco de la chimenea y una base móvil (cuerpo) que encaja en la base fija mediante unas guías extensibles y desmontables (ver dibujo D5.13).

Tendrá que disponer de una toma de corriente eléctrica en la parte posterior y ésta debe ser accesible una vez finalizada la instalación. La chimenea debe estar provista de la salida de humos y entrada de aire. Para situar la base fija en el hueco de la chimenea deberemos fijarla con tacos metálicos de diámetro 8mm. Para separar la base fija de la base móvil hemos de extraer completamente la base móvil. Para ello, en primer lugar, abra el cierre de seguridad situado en la parte inferior derecha del frontal (ver dibujo D5.14), desplazando el pestillo hacia arriba.

Extraiga la parte móvil hacia fuera, inclínela hacia arriba por la parte frontal (dibujo D5.15) y tire hacia atrás. Así, quedan separados los dos componentes. Deberá prever un apoyo que soporte el peso del aparato al extraerlo.

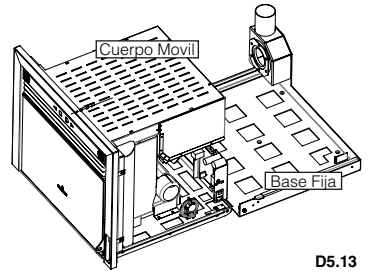

D5.13

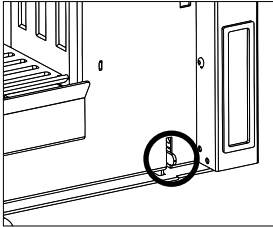

D5.14

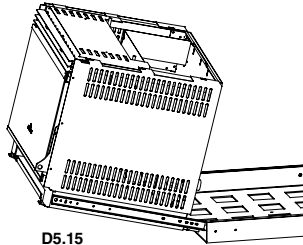

D5.15

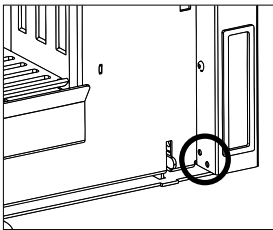

D5.17

Colocación del marco

El marco deberá montarse una vez terminada la instalación. Para ello realizaremos los siguientes pasos:

Extraiga el aparato y sitúe el marco, fíjelo mediante los tornillos laterales a ambos lados del aparato y tenga cuidado de que las pestañas del marco queden por fuera (ver dibujo D5.16).

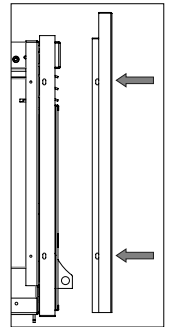

D5.16

En los modelos Neva y Tavira, opcionalmente puede adquirir un kit (kit-marco4-Neva ó kit-marco4-Tavira) para convertir el marco estándar de 3 lados, en un marco a 4 lados, para su colocación solo tiene que atornillar el kit a ambos laterales del marco estándar, con los tornillos suministrados (ver dibujo D5.17)

(display).

Tanto en el modelo Tavira, como en la elección del marco opcional de cristal (M-94) del modelo Neva, tras la instalación del insertable, debe colocar el receptor de radiofrecuencia del mando de control (telecomando) cerca del aparato. Para ello, se suministra una caja metálica donde se coloca el receptor (display), la ubicación de la caja debe ser sobre el propio revestimiento (manposteria) realizada al aparato, tan solo hay que atornillarla en el lugar elegido, observe que la pieza dispone por la parte trasera de un "ojo llave" para facilitar su instalación. De esta forma, el mando enviará la señal de radiofrecuencia al receptor, que a su vez está conectado a la placa electrónica a través de un cable de interconexión, este cable le limitará la distancia a colocar el receptor respecto al aparato. Ver dibujo D5.18

Colocación del receptor de radiofrecuencia

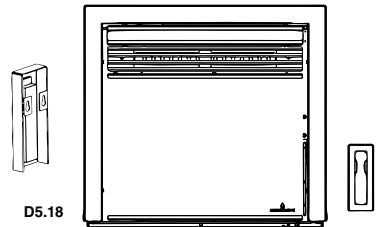

D5.18

El modelo BRUNO SLIM está compuesto por el propio cuerpo del insertable, el cual encaja sobre la base fija mediante unas guías extensibles, dicha base fija metálica OBLIGATORIAMENTE se debe atornillar a la pared sobre la que se coloca el insertable y también al suelo de la estancia, para evitar el vuelco del aparato (ver dibujo D5.19).

Para atornillar la base a la pared trasera sobre la que se va a colocar el aparato, debe proceder como se indica:

- En primer lugar, para facilitarle el trabajo de instalación y evitar el deterioro del mismo, debe retirar el marco a 4 caras del aparato alojando los 4 tornillos laterales (2 en cada lateral).
- A continuación, debe proceder a retirar el cuerpo del aparato de la estructura base, para ello debe retirar el interior de vermiculita de la cámara de combustión, comenzando por las piezas laterales y posteriormente la pieza trasera, y retirar los 4 tornillos existentes detrás de la placa trasera. (ver dibujo D5.20)
- Debe deslizar el aparato hacia fuera, con la precaución de que el aparato no caiga al suelo ya que no dispone de tope o freno para que pueda salir en su totalidad.

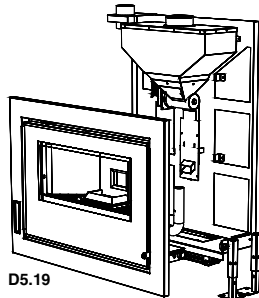

D5.19

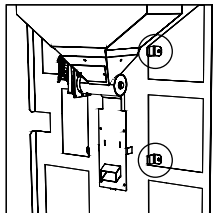

D5.21

En la base fija deberá abrir los microplegados de la estructura, estos microplegados se encuentran en la parte trasera de la estructura fija, deberá doblarlos con la mano para que queden en forma de "L" con lo que posibilitará que la estructura metálica quede separada de la pared trasera aproximadamente 3 cm (ver dibujo D5.21), distancia necesaria para la correcta convección natural del insertable.

Una vez instalada la base fija, el instalador debe conectar la tubería de salida de humos con la propia estructura para evacuar los humos al exterior, siguiendo las recomendaciones de instalación.

Finalmente, antes de volver a colocar el marco a 4 caras, es preciso conectar el tramo de tubería flexible de aproximadamente 50 cm de color anaranjado que se suministra directamente al extractor de humos y a la estructura de la base fija con sendas abrazaderas también suministradas (ver dibujo D5.22).

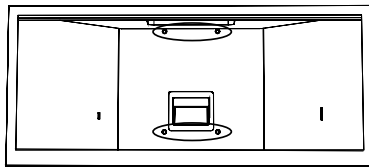

D5.20

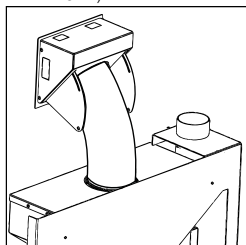

D5.23

La tolva del aparato se encuentra anclada a la propia estructura fija del insertable, por tanto, tal y como se explica en el apartado "abastecimiento de pellet", se debe conectar el tubo flexible de 1 metro que se suministra a la rejilla de carga, la cual se colocará indistintamente en el frente o lateral del revestimiento de mampostería que se realice al aparato para poder llenar la tolva. (ver dibujo D5.23).

El proceso se finaliza con la fabricación de la mampostería de obra que revestirá al insertable, sin olvidar la colocación de las rejillas (o aperturas) para crear una convección natural que es necesaria para el correcto funcionamiento del aparato. Consultar apartado 5.4

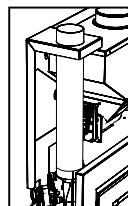

D5.22

6 PUESTA EN MARCHA

El encendido de este tipo de aparatos es totalmente automático, por lo que no deben introducir en el quemador ningún tipo de material para el encendido del mismo.



Está prohibido el uso de todas las sustancias líquidas tales como, por ejemplo, alcohol, gasolina, petróleo y similares. El uso de dichas sustancias ocasionará la pérdida de la garantía.

Antes de encender la estufa o insertable se deben verificar los siguientes puntos:

- El cable de corriente debe estar conectado a la red eléctrica (230VAC) a un enchufe con toma de tierra.
- El interruptor bipolar situado en la parte trasera de la estufa debe estar en la posición I.
- El depósito del pellet debe estar abastecido.
- La cámara de combustión debe estar completamente limpia
- El quemador debe estar completamente limpio y colocado correctamente.
- La puerta de la cámara de combustión debe estar cerrada correctamente.

Durante el primer encendido podría ocurrir que la estufa haya finalizado el ciclo de encendido y no aparezca llama. Si esto sucede, la estufa pasa automáticamente a estado de alarma. Esto se debe a que el alimentador del combustible se encuentra vacío y necesita un tiempo para llenarse. Para solucionar este problema vuelva a encender de nuevo la estufa (teniendo en cuenta los puntos antes descritos) hasta que aparezca llama.

La estufa o insertable, deberá someterse a distintos ciclos de puesta en marcha para que todos los materiales y la pintura puedan completar las distintas sollicitaciones elásticas.

En particular, inicialmente se podrá notar la emisión de humos y olores típicos de los metales sometidos a gran sollicitación térmica y de la pintura todavía fresca. Dicha pintura, aunque en fase de construcción se cuece a 80° C durante unos minutos, deberá superar, más veces y durante cierto tiempo, la temperatura de 200 °C, antes de adherirse perfectamente a las superficies metálicas.

Por lo tanto, es importante adoptar estas pequeñas precauciones durante la fase de puesta en marcha:

1. Asegurarse de que esté garantizado un fuerte recambio de aire en el lugar donde está instalado el aparato.
2. Durante los primeros encendidos, mantener un régimen de trabajo a baja potencia y mantener la estufa encendida durante por lo menos 6-10 horas continuas.

3. Repetir esta operación como mínimo 4-5 o más veces, según su disponibilidad.
4. Durante las primeras puestas en marcha, ningún objeto se debería apoyar sobre el aparato y, en particular, sobre las superficies lacadas. Las superficies lacadas no se deben tocar durante el calentamiento.

6.1 SINTONIZACIÓN DEL MANDO A DISTANCIA Y RECEPTOR

Su aparato dispone de un mando a distancia y un receptor. Si ambos no están sintonizados, aparecerá en el mando el siguiente mensaje:

"CERCA CAMPO" (ver dibujo D6.1).

Para sintonizar ambos dispositivos debe realizar los siguientes pasos:

- Debe apagar el interruptor general de corriente del aparato (dibujo D6.2).
- Presione simultáneamente las teclas "1" y "2" del mando hasta que aparezca en la pantalla "SEGLI UNITA" (ver dibujo D6.3).
- Seleccione el canal de radiofrecuencia que prefiera: 0, 1, 2, 3, 4, 5, 6 ó 7. Con las teclas 1 o 2.
- Vuelva a encender el interruptor general de corriente del aparato.
- Por último, pulse el botón rojo nº3 del mando hasta que ambos dispositivos se encuentren.
- Una vez sintonizados, aparecerá en la pantalla el estado inicial (ver dibujo D6.4).

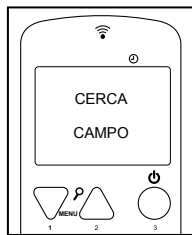

D6.1

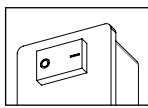

D6.2

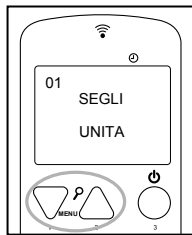

D6.3

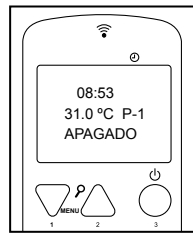

D6.4

7 SISTEMA DE CANALIZACIÓN

A continuación se detalla el funcionamiento del sistema de distribución de aire hacia otras habitaciones adyacentes o superiores de las estufas o insertables que poseen este sistema.

7.1 COLOCACIÓN DEL KIT OPCIONAL DE CANALIZACIÓN KIT-C-N (PARA MOD. NEVA)

NOTA: Esta operación debe ser realizada por un profesional.

Si ha adquirido un kit opcional de canalización para su insertable Neva (referencia KIT-C-N), este está compuesto por un ventilador con acople y el cable de interconexión con la placa electrónica. Los modelos Tavira y Bruno Slim no permiten la conexión de un kit de canalización.

Esta salida de aire forzado canalizable es de diámetro 80 mm, sirve para atemperar una habitación adyacente o superior. Se recomienda usar tubo aislado de diámetro interior 80 mm. La distancia máxima de canalización es de 5 metros.

Deberá tener en cuenta los siguientes pasos para su instalación.

- En primer lugar, debe extraer el aparato hacia fuera de sus guías correderas (en el caso de estar instalado). De lo contrario solamente debe romper el pre-troquelado que encontrará en la parte derecha del insertable.
- **¡¡¡Atención!!!** Debe extremar las precauciones para que la chapa retirada no caiga hacia el interior del aparato. Debe retirarla por completo.
- A continuación, debe posicionar el ventilador en la posición que se adjunta y proceder a su fijación posicionando y apretando los cuatro tornillos que se suministran.
- Por último, debe conectar el cable existente en la turbina, con la placa electrónica del insertable, en el conector AUX-1. No olvide cortar la corriente eléctrica antes de realizar esta conexión.
- Para su funcionamiento no es preciso activar ningún parámetro del menú técnico, puesto que el insertable ya está preparado para el funcionamiento de este ventilador.

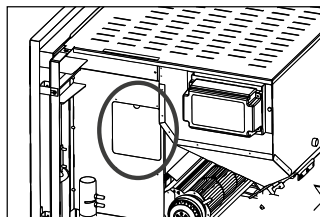

D7.1

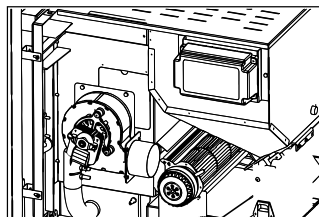

D7.2

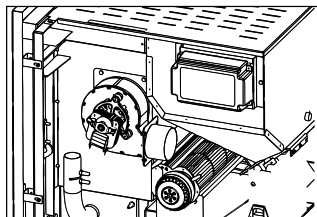

D7.3

- El funcionamiento del ventilador se explica en el apartado 9.4.2.

NOTA: Esta operación debe ser realizada por un profesional.

Para los modelos *Clara, Cleo, Dora y Adry* puede adquirir uno o dos kit de canalización opcional (KIT-C-D y KIT-C-I), que se corresponden con las salidas de aire forzado canalizable para las habitaciones adyacentes o superiores. Puede elegir la posición de salida de la canalización: salida trasera o salida superior, pues el sistema le permite elegir entre ambas opciones tanto para el ventilador derecho como para el izquierdo.

El modelo *Cira* solo admite un único ventilador de canalización, por tanto se tendrá que decidir si se adquiere el Kit-C-I o Kit-C-D.

Para colocar ambos kit de canalización debe seguir los siguientes pasos:

- Desatornillar y retirar el techo de la estufa. **Ver dibujo D7.4**
- Romper el pre-troquelado elegido (derecho o izquierdo) para poder colocar el kit de canalización. **Ver dibujo D7.5.** A continuación, debe posicionar el ventilador en la posición que elegida (superior o trasera) y proceder a su fijación posicionando y apretando los cuatro tornillos que se suministran. **Ver dibujo D7.6**
- Por último, debe conectar el cable existente en el ventilador, con la placa electrónica, en el conector CN6 "V2/PO" donde controlará el ventilador 2 en el mando a distancia y en el conector "AUX-1" para controlar el ventilador 3 en el mando a distancia. No olvide cortar la corriente eléctrica antes de realizar esta conexión.
- En el modelo *Cira* la conexión es la conexión SCA2.
- Romper el pre-troquelado de las cámaras por donde desea sacar las canalizaciones (superior o trasera). **Ver dibujo D7.7**
- Para su funcionamiento no es preciso activar ningún parámetro del menú técnico, puesto que la estufa ya está preparada para el funcionamiento de este ventilador.
- Colocar y atornillar nuevamente el techo de la estufa.

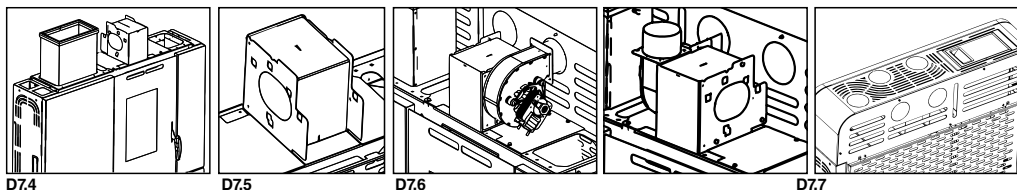

La regulación del sistema de canalización se hace a través de la propia electrónica de la estufa, pudiendo seleccionar el funcionamiento de cada una de las canalizaciones, seleccionando el nivel de potencia deseado para cada ventilador de forma independiente. Para ello debemos acceder al menú 1 y elegir la activación de cada ventilador, así como su potencia de trabajo (**ver dibujo D7.8**).

- El funcionamiento de los ventiladores se explica en el apartado 9.4.2.

8 MANTENIMIENTO Y CUIDADO



Las operaciones de mantenimiento garantizan que el producto funcione correctamente durante largo tiempo. Si no se realizan estas operaciones la seguridad del producto puede verse afectada.

8.1 LIMPIEZA DEL QUEMADOR

La limpieza del quemador se debe efectuar a diario (**ver dibujo D8.1**).

- Extraer el quemador y limpiar los orificios con ayuda del atizador que se suministra junto con la estufa o insertable.
 - Aspirar la ceniza depositada en el alojamiento del brasero.
- Puede adquirir un aspirador Bronpi, en el mismo distribuidor Bronpi donde compró su estufa.

D8.1

8.2 LIMPIEZA DEL CAJÓN DE CENIZAS

D8.3

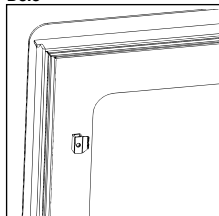

El cajón de cenizas se debe vaciar cuando sea necesario. La estufa o insertable no debe ponerse en funcionamiento sin el cajón de cenizas en su interior (**ver dibujo D8.2**).

8.3 JUNTAS DE LA PUERTA DE LA CÁMARA DE COMBUSTIÓN Y FIBRA DEL CRISTAL

Las juntas de la puerta y la fibra del cristal garantizan la hermeticidad de la estufa e insertable y, por consiguiente, el buen funcionamiento de los mismos (**ver dibujo D8.3**).

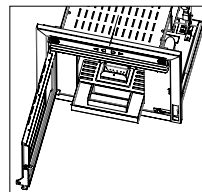

D8.2

Menú 01	
VENT-2	1
VENT-3	2

D7.8

Es necesario controlar periódicamente si están desgastadas o dañadas puesto que, en ese caso, se deberán sustituir inmediatamente. Puede adquirir cordón cerámico y fibra autoadhesiva, en el mismo distribuidor Bronpi donde compró su estufa.

Puede regular el ajuste de la puerta en función del progresivo desgaste de las juntas a través de los tornillos que encontrara en el frontal, apretando y aflojando dichos tornillos conseguirá el ajuste correcto de la puerta. **(ver dibujo D8.4)**

Estas operaciones deberían ser efectuadas por un técnico autorizado.

Para el correcto funcionamiento de la estufa o insertable, un servicio técnico autorizado debe proceder a su mantenimiento al menos una vez al año.

8.4 LIMPIEZA DEL CONDUCTO DE HUMOS

Cuando el pellet se quema, lentamente se producen alquitranes y otros vapores orgánicos que, en combinación con la humedad ambiente, forman la creosota (hollín). Una excesiva acumulación de hollín puede causar problemas en la descarga de humos e incluso el incendio del propio conducto de humos.

La limpieza se tiene que realizar exclusivamente cuando el aparato esté frío. De esta operación debería encargarse un deshollinador que, al mismo tiempo, puede realizar una inspección (es conveniente anotar fecha de cada limpieza y realizar un registro de las mismas).

8.5 LIMPIEZA DEL CRISTAL

IMPORTANTE:

La limpieza del cristal se tiene que realizar única y exclusivamente con el aparato frío para evitar una posible explosión del mismo. Para la limpieza se deben utilizar productos específicos. Puede adquirir limpiacristales vitrocerámico Bronpi en el mismo distribuidor Bronpi donde compró su estufa (ver dibujo D8.5).

ROTURA DE CRISTALES. Los cristales, debido a que son vitrocerámicos, resisten hasta un salto térmico de 750°C, por lo que no están sujetos a choques térmicos. Su rotura sólo la puede causar los choques mecánicos (choques o cierre violento de la puerta, etc.). Por lo tanto, su sustitución no está incluida en la garantía.



8.6 LIMPIEZA EXTERIOR

No limpiar la superficie exterior de la estufa o insertable con agua o productos abrasivos ya que podría deteriorarse. Pasar un plumero o un paño ligeramente humedecido.

8.7 LIMPIEZA PARTE SUPERIOR DEL DEFLECTOR

En función de las horas de trabajo de la estufa, se precisa limpiar la parte superior del deflector de humos, ya que se trata de una zona de paso de los humos, y en función de la combustión, la deposición de cenizas en esta zona puede ser importante. Sería conveniente realizar la limpieza al menos 1 vez al mes.

Para limpiar el deflector, se debe de extraer dicha pieza, y aspirar las cenizas con la ayuda de un aspirador de cenizas. El deflector se apoya en la pieza trasera y piezas laterales de vermiculita que se encuentran en el interior de la cámara de combustión, bastará con levantarlo para poder inclinarlo en el interior de la cámara de combustión para que pueda ser extraído. **(ver dibujo D8.6)**

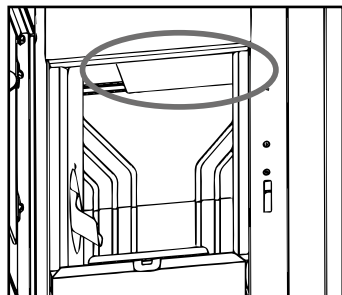
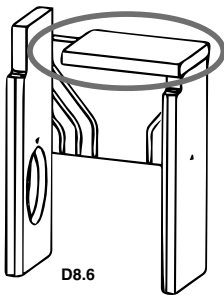

En el modelo Bruno Slim, para extraer el deflector precisa retirar con anterioridad las piezas interiores de vermiculita, comenzando por las dos piezas laterales y posteriormente la trasera. **(ver dibujo D8.7)**

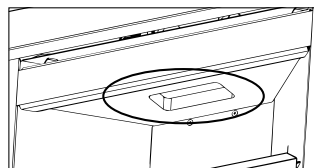

8.8 LIMPIEZA DE REGISTROS



Para mantener la vigencia del periodo de garantía, es obligatorio que la limpieza de registros sea efectuada por un técnico autorizado por Bronpi Calefacción, quien dejará constancia por escrito de la intervención efectuada.

Se trata de limpiar los registros de cenizas de la estufa o insertable así como la zona de paso de los humos.

En primer lugar deberá limpiar completamente el interior de la cámara de combustión, limpiando las placas interiores de la estufa o insertable debido a que en ellas se suele acumular hollín que dificulta el intercambio térmico. Frote con un cepillo de acero las superficies con suciedad acumulada. **(Ver dibujo D8.8).**

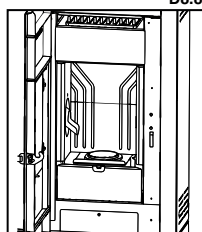
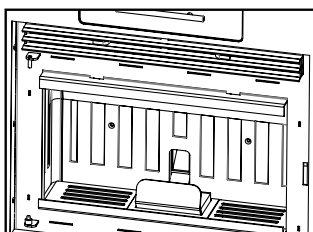

En los modelos Clara, Cleo, Dora, Lupe, Cira y Adry.

Una vez limpio el interior de la cámara de combustión, (recuerde extraer el deflector), hay que proceder a la limpieza del registro de humos, situado en la parte inferior de la estufa. Para ello deberá abrir la puerta de la estufa (según el modelo de estufa, en lugar de abrir la puerta deberá extraer completamente la placa decorativa frontal para acceder al registro) y, posteriormente, realizar las siguientes operaciones:

- Extraer la tapa de registro externo aflojando los diferentes tornillos. Ver **dibujo D8.9**
- Limpiar las cenizas depositadas en el registro, desincrustando el hollín que se haya depositado.
- Limpiar igualmente las palas y la carcasa del extractor. Retire el extractor si lo ve preciso.
- Volver a colocar las piezas y comprobar la hermeticidad del registro.

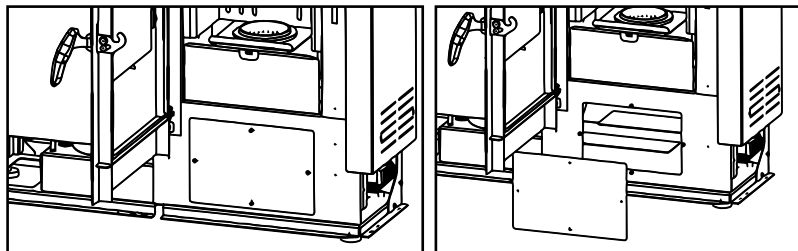

D8.9

En los modelos Neva, Nicol y Tavira, para la limpieza del paso de humos, bastará con retirar las placas interiores del insertable, puesto que el paso de humo quedará perfectamente visible (ver **dibujo D.8.10 y D8.11**). Además en el modelo Neva se debe de limpiar también los registros ubicados en la parte inferior de la cámara de combustión, uno a cada lado del quemador (ver **dibujo D8.12 y D8.13**). El modelo Tavira tiene un único registro al lado derecho del quemador (ver **dibujo D8.12**), mientras que el modelo Nicol tiene este único registro al lado izquierdo del quemador (ver **dibujo D8.12**). El registro existente donde se conecta el propio extractor de humos también debe de limpiarse, el cual se accede desde la parte trasera del insertable (Neva o Tavira), deslizando el insertable sobre sus guías (ver **dibujos D8.14**).

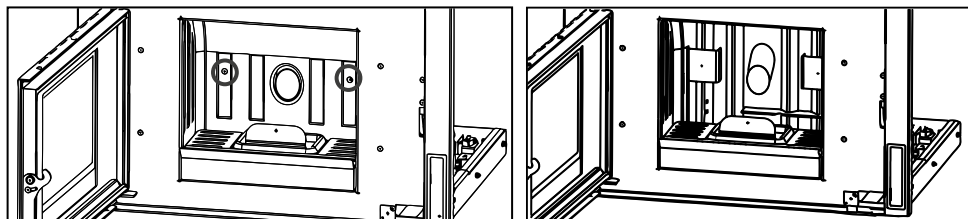

D8.10

D8.11

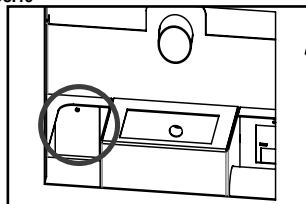

D8.12

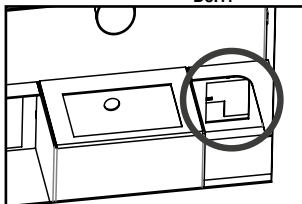

D8.13

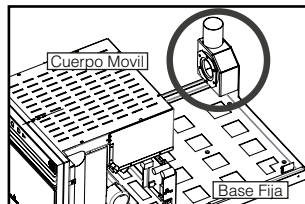

D8.14

Además el modelo Tavira, posee un registro en el lateral derecho que se accede deslizando el insertable sobre sus guías. Ver **dibujo D8.15**. El modelo Nicol, también dispone de dicho registro, pero se accede desmontando el techo y la cámara lateral derecha. Ver **dibujo D8.16**.

En todos los casos, realizar las siguientes operaciones:

- Extraer la tapa de registro aflojando los tornillos.
- Limpiar las cenizas depositadas en el registro, desincrustando el hollín que se haya depositado.

Volver a colocar las piezas y comprobar la hermeticidad del registro.

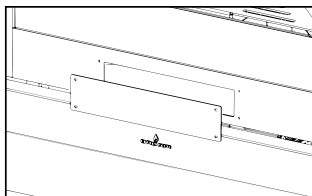

D8.17

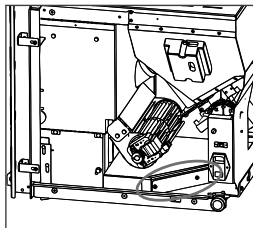

D8.15

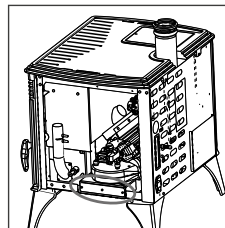

D8.16

8.9 PAROS ESTACIONALES

El modelo Bruno Slim, posee en la parte inferior un registro, bastará con abrir la puerta y retirar los tornillos para proceder a su limpieza (ver **dibujo D8.17**):

Recuerde también retirar el deflector de humos tal y como se ha indicado en el apartado anterior para la limpieza de la suciedad acumulada en la parte superior del mismo.

Finalmente se recomienda extraer el aparato de la base fija, para que puede retirar el extractor de humos y proceder a la limpieza del hollín acumulador en el propio extractor de humos. (ver dibujo D8.18)

Si la estufa o insertable no van a ser utilizados durante un tiempo prolongado es conveniente dejar el depósito del combustible completamente vacío, así como el tornillo sinfin para evitar el apelmazamiento del combustible y realizar la limpieza tanto de la estufa o insertable como del conducto de humos, eliminando totalmente la ceniza y demás residuos, deje cerrada la puerta de la estufa o insertable. La operación de limpieza del conducto de humos es recomendable realizarla al menos una vez al año. Mientras tanto, controlar el efectivo estado de las juntas dado que, si no están perfectamente íntegras (es decir, que ya no se ajustan a la puerta), ¡no aseguran el correcto funcionamiento de la estufa! Por lo tanto, es necesario cambiarlas. En caso de humedad del ambiente donde está instalada la estufa o insertable, colocar sales absorbentes dentro de la estufa. Proteger con vaselina neutra las partes interiores si se quiere mantener sin alteraciones su aspecto estético en el tiempo.

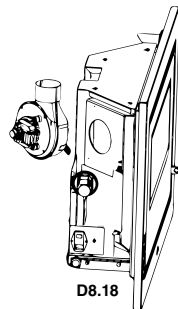

8.10 REVISIÓN DE MANTENIMIENTO

Al menos una vez al año es OBLIGATORIO revisar y limpiar los registros de cenizas existentes en la parte inferior y superior de la estufa.

Su estufa dispone de un aviso de mantenimiento preventivo, establecido a las 1200 horas de funcionamiento, que le recordará la OBLIGATORIEDAD de realizar la limpieza de los registros de su estufa cuanto antes. Para llevar a cabo esta tarea deberá contactar con su instalador autorizado.

Este mensaje no es una alarma sino un recordatorio o advertencia. Por tanto le permitirá hacer uso de su estufa de manera satisfactoria mientras se muestre este mensaje en el display (ver dibujo D8.19), pero deberá prever la limpieza inmediata de su estufa.

Tenga en cuenta que su estufa puede precisar una limpieza antes de las 1200 horas establecidas o incluso después. Esto dependerá mucho de la calidad del combustible utilizado, de la instalación de humos realizada y de la correcta regulación de la estufa adaptándola a su instalación.

En la siguiente tabla (que también está adherida a su estufa en la tapa del depósito del combustible) usted puede comprobar la periodicidad de las tareas de mantenimientos y quién debe realizarla.



TAREAS DE LIMPIEZA	Día	Semanal	Mensual	Annual	Técnico	Usuario
Retirar el quemador del compartimiento y liberar los orificios del mismo utilizando el atizador suministrado. Extraer la ceniza utilizando una aspiradora.	√					√
Aspirar la ceniza depositada en el compartimiento del quemador.	√					√
Limpieza parte superior del deflector de humos.			√			√
Vaciar el cajón cenicero o aspirar el alojamiento de las cenizas cuando sea necesario.		√				√
Aspirar el fondo del depósito del pellet siempre que sea necesario.		√				√
Limpieza del interior de la cámara de combustión aspirando las paredes con un aspirador adecuado.			√			√
Limpieza del motor de extracción de humos, cámara de combustión completa, depósito de pellet, sustitución completa de las juntas y nuevo siliconado donde sea necesario, conducto de humos, registros, etc.				√	√	
Revisión de todos los componentes electrónicos (placa electrónica, display...)				√	√	
Revisión de todos los componentes eléctricos (turbina tangencial, resistencia, motor extracción de humos, bomba circuladora...)				√	√	

9 FUNCIONAMIENTO DEL MANDO/DISPLAY

9.1 INFORMACIÓN GENERAL DEL MANDO/DISPLAY

El mando muestra información sobre el funcionamiento de la estufa o insertable. Accediendo al menú se pueden obtener diferentes tipos de pantalla y ajustar la configuración disponible en función del nivel de acceso.

Dependiendo del modo de funcionamiento, la visualización puede tomar diferentes significados dependiendo de la posición en la pantalla.

En el **dibujo D9.1** aparece un ejemplo de la estufa o insertable apagado.

En el **dibujo D9.2** se describe la disposición de los mensajes en la fase de programación o configuración de los parámetros de funcionamiento. En particular:

1. La zona de la pantalla "Valor" visualiza el valor que introducimos.
2. La zona de la pantalla "Nivel de Menú" visualiza el nivel de menú actual.

El mando a distancia dispone de luz interna con un temporizador que permite apagarse automáticamente. Para determinar el tiempo del temporizador, usted debe pulsar simultáneamente las teclas 1 y 7 y ajustar el tiempo que oscila de 0 a 9 segundos (ver dibujo D9.3).

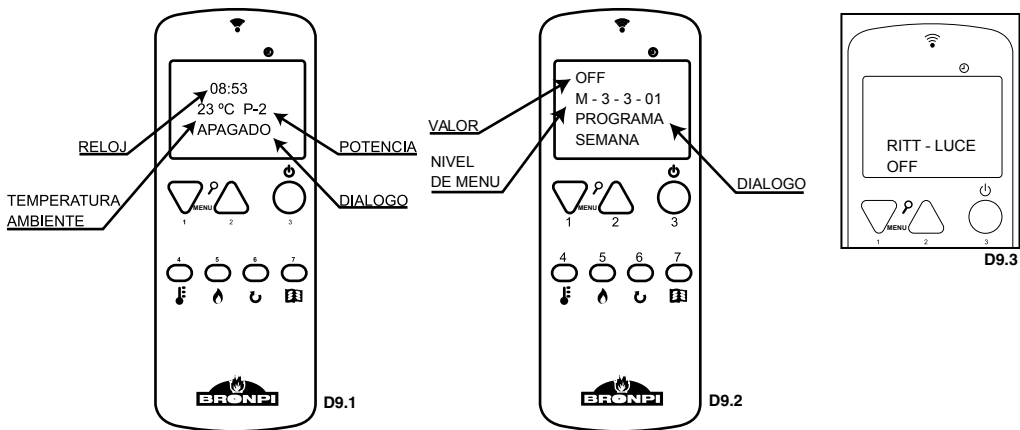

9.2 FUNCIONES DE LAS TECLAS DEL DISPLAY

La utilización del display situado en la estufa o insertable es recomendable únicamente en caso de que no sea factible en esos momentos la utilización del mando, bien porque este último carezca de batería, se encuentre alejado, etc.

 El símbolo ubicado debajo del botón de encendido nos muestra, mediante una luz intermitente, si el mando está funcionando.

 El símbolo situado por encima del botón número 2 nos indica, mediante un sistema de luz, si la estufa tiene algún tipo de problema.

 La ranura situada entre los botones 1 y 2 sirve para conectar, si fuera preciso, el mando directamente con la estufa.

Tecla	Descripción	Descripción del funcionamiento
1	Disminuye	Disminuye únicamente el valor de la potencia.
2	Aumenta	Incrementa únicamente el valor de la potencia.
3	ON/OFF Desbloqueo	Pulsando durante 2 segundos enciende o apaga la estufa o insertable.
		Desbloquea la estufa o insertable y la lleva al estado de apagado.

9.3 FUNCIONES DE LAS TECLAS DEL MANDO

Tecla	Descripción	Modalidad	Descripción del funcionamiento
1	Disminuye	PROGRAMACIÓN	Muestra diversos valores de la estufa en dicho momento.
		TRABAJO	Modifica/disminuye el valor del menú seleccionado.
2	Aumenta	PROGRAMACIÓN	Muestra diversos valores de la estufa en dicho momento.
		TRABAJO	Modifica/incrementa el valor del menú seleccionado.
3	ON/OFF Desbloqueo	TRABAJO	Pulsando durante 2 segundos enciende o apaga la estufa, según esté apagada o encendida respectivamente.
		BLOQUEO	Desbloquea la estufa y la lleva al estado de apagado.
		MENÚ/PROGRAMACIÓN	Retrocede al nivel de menú anterior y se almacenan los datos modificados.
4	Selección Temperatura	TRABAJO	Selecciona la opción de temperatura para que ésta pueda ser modificada mediante las teclas 1 y 2.
5	Selección Potencia	TRABAJO	Selecciona la opción de potencia para que ésta pueda ser modificada mediante las teclas 1 y 2.
6	-	PROGRAMA	Tecla inhabilitada para este modelo de estufa.
7	Menú	MENÚ	Pasa a la siguiente opción de menú.
		PROGRAMACIÓN	Pasa a la opción de submenú siguiente.

9.4 OPCIÓN MENÚ

Pulsando la tecla nº 7 del mando a distancia podemos acceder al MENÚ. Este se divide en varios apartados y niveles que permiten el acceso a la configuración y la programación de la estufa.

El acceso a la programación técnica de la estufa o insertable, está protegido con una clave. Estos parámetros sólo se deben modificar por un servicio técnico autorizado. (Los cambios de dichos parámetros pueden ocasionar el mal funcionamiento de la estufa y la pérdida de la garantía de la misma).



La siguiente tabla describe brevemente la estructura del menú de la estufa o insertable. En la tabla adjunta se especifican las opciones disponibles para el usuario.

El elemento de menú 01 se encuentra deshabilitado en algunos modelos.

Menú	Submenú
01- Reg. Ventilador aux.	** Sólo estufas canalizables
02 - Ajustes reloj	01- Día
	02- Hora
	03- Minuto
	04- Día
	05- Mes
	06- Año
03 -Ajuste programa	** Consulta capítulo 10.4.4
04 - Selección lenguaje	
	01- Español
	02- Portugués
	03- Italiano
	04- Francés
	05- Inglés
	06- Catalán
05 - Elegir sonda	
	01- Sonda Interna
	02- Sonda Cont. Rem.
06- Modo Stand-by	
07- Modo sonoro	
08- Carga inicial	
09- Estado estufa	Proporciona información del estado de la estufa

9.4.2

MENÚ 1. VENTILADORES AUXILIARES

Este menú sólo está operativo para los modelos de estufas que se ha instalado el kit de canalización opcional, bien sea uno o dos ventiladores donde podemos controlar su funcionamiento indistintamente de la potencia de trabajo de la estufa. Es decir, se puede configurar el funcionamiento de los ventiladores por separado, pudiendo activar uno y desactivar el otro, además podemos elegir la velocidad de funcionamiento de ellos de manera independiente.

Para su configuración, bastará con pulsa la tecla 1 para modificar los valores del ventilador 2 y la tecla 3 para hacer lo propio con el ventilador 3. Ver **dibujo D9.4**. Podemos establecer los siguientes valores:

A: velocidad automática, es decir, la velocidad del ventilador es proporcional a la potencia de trabajo de la estufa.

0: desactivación del ventilador auxiliar.

1-5: velocidad de trabajo del ventilador, siendo 1 la más baja y 5 la más alta.

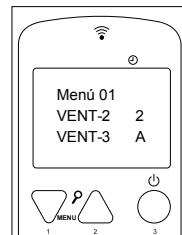

D9.4

Para todos los modelos que lo permiten, si ha adquirido uno o dos kit opcionales de canalización, la regulación del sistema se hace a través de la propia electrónica de la estufa o insertable, pudiendo seleccionar el funcionamiento de la canalización en función de dos condiciones:

- **Funcionamiento sin sonda de temperatura en la estancia adyacente:** En este caso, el usuario puede seleccionar el nivel de potencia deseado para el ventilador independientemente de la potencia de trabajo de la propia estufa o insertable. Para ello debemos acceder al menú 1 y elegir la activación del ventilador 2, así como su potencia de trabajo.

Para su configuración, bastará con pulsar la tecla 1 para modificar los valores del ventilador de canalización 2. Ver dibujo. Podemos establecer los siguientes valores:

A: velocidad automática, es decir, la velocidad del ventilador es proporcional a la potencia de trabajo de la estufa.

0: desactivación del ventilador auxiliar.

1-5: velocidad de trabajo del ventilador, siendo 1 la más baja y 5 la más alta.

- **Funcionamiento con sonda de temperatura en la estancia adyacente** (esta conexión no está disponible para los modelos Lupe y Cira): Para el caso del insertable Neva, se debe conectar a la placa electrónica en el conector CN7 en los pin 3 y 4 (H2O), una sonda tipo NTC de 10 kΩ, cuya longitud máxima sea de 10-12 m, (teniendo en cuenta que la distancia máxima de canalización es de 5 metros).

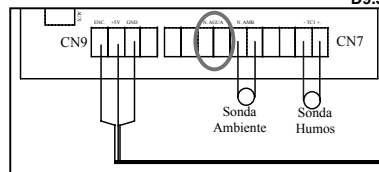

D9.5

Sonda Sonda
Vent. 2 Vent. 3

Para el resto de modelos, la sonda tipo NTC de 10 kΩ se debe colocar en la parte trasera de la estufa, en las conexiones destinadas a tal fin. No olvide que en función de como haya realizado la conexión eléctrica del ventilador (V2/PO = ventilador 2 y AUX1 = ventilador 3), debe respetar la conexión de la sonda a cada estancia (sonda ventilador 2 y sonda ventilador 3).

Debe colocar la sonda en un lugar de la estancia adyacente que detecte la temperatura real de la estancia y, por tanto, distante de los focos de calor y frío de la estancia.

Para el funcionamiento de la turbina, el usuario debe seleccionar en el mando a distancia la temperatura de consigna de la estancia adyacente. La/s turbina/s de canalización deberá estar activada en el menú 1 (selección distinta de 0) y, cuando la estufa o insertable haya alcanzado su temperatura de trabajo, se pondrá en funcionamiento de forma automática (a la velocidad seleccionada por el usuario en el menú 1), hasta intentar conseguir en la estancia adyacente la temperatura demandada. En el caso, de alcanzar la temperatura demandada, la velocidad de la turbina de canalización disminuirá al mínimo (velocidad 1).

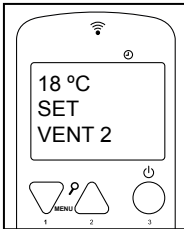

D9.6

(ver dibujo D9.7).

Es posible que dependiendo del volumen de la estancia, las condiciones de aislamiento de la misma, la potencia de trabajo del insertable, de las horas de funcionamiento del mismo, etc., no se alcance la temperatura seleccionada, por lo que el ventilador de canalización siempre permanecerá funcionando, a menos que el usuario decida detenerlo de manera manual a través del propio mando a distancia en el Menú 1 (VENT 2 = 0 y VENT 3 = 0).

Para configurar la temperatura de la estancia adyacente, bastará con pulsar dos veces la tecla 4 y seleccionar el valor deseado en °C con las teclas 1 y 2. (Ver dibujo D9.6).

9.4.3 MENÚ 2. RELOJ

Establece la hora y la fecha. Para ello hay que pasar por los diferentes submenús e introducir los datos, modificando los valores con las teclas 1 y 2. La tarjeta está equipada con batería de litio que le permite la autonomía del reloj interno de 3 / 5 años

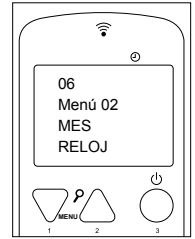

D9.7

9.4.4 MENÚ 3. AJUSTE PROGRAMA (PROGRAMACIÓN HORARIA DE LA ESTUFA O INSERTABLE)

NOTA IMPORTANTE. Antes de proceder a la configuración de la programación de su estufa o insertable, compruebe que la fecha y hora de su estufa son correctas. En caso contrario, la programación elegida se habilitará en función de la hora y fecha fijada, pudiendo así no satisfacer sus necesidades.

La siguiente tabla describe brevemente la estructura del menú de programación de la estufa donde se detallan las diferentes opciones disponibles:

Menú	Submenú 1	Submenú 2	Valor
03 -Ajuste programa			
	1- Habilita crono		
		01- Habilita crono	On/Off
	2- Programa diario		
		01- Prog. diario	On/Off
		02- Start 1 Día	Hora
		03- Stop 1 Día	Hora
		04- Start 2 Día	Hora
		05- Stop 2 Día	Hora
	3- Programa semanal		
		01- Prog. Semanal	On/Off
		02- Start Prog. 1	Hora
		03- Stop Prog. 1	Hora
		04- Lunes Prog. 1	On/Off
		05- Martes Prog. 1	On/Off
		06- Miércoles Prog. 1	On/Off
		07- Jueves Prog. 1	On/Off
		08- Viernes Prog. 1	On/Off
		09- Sábado Prog. 1	On/Off
		10- Domingo Prog. 1	On/Off
		11- Start Prog. 2	Hora
		12- Stop Prog. 2	Hora
		13- Lunes Prog. 2	On/Off
		14- Martes Prog. 2	On/Off
		15- Miércoles Prog. 2	On/Off
		16- Jueves Prog. 2	On/Off
		17- Viernes Prog. 2	On/Off
		18- Sábado Prog. 2	On/Off
		19- Domingo Prog. 2	On/Off
		20- Start Prog. 3	Hora
		21- Stop Prog. 3	Hora
		22- Lunes Prog. 3	On/Off
		23- Martes Prog. 3	On/Off
		24- Miércoles Prog. 3	On/Off
		25- Jueves Prog. 3	On/Off
		26- Viernes Prog. 3	On/Off
		27- Sábado Prog. 3	On/Off
		28- Domingo Prog. 3	On/Off
		29- Start Prog. 4	Hora
		30- Stop Prog. 4	Hora
		31- Lunes Prog. 4	On/Off
		32- Martes Prog. 4	On/Off

Menú	Submenú 1	Submenú 2	Valor
		33- Miércoles Prog. 4	On/Off
		34- Jueves Prog. 4	On/Off
		35- Viernes Prog. 4	On/Off
		36- Sábado Prog. 4	On/Off
		37- Domingo Prog. 4	On/Off
	04- Prog. Fin de sem.		
		01- Prog. Fin de sem	On/Off
		02- Start 1	Hora
		03- Stop 1	Hora
		04- Start 2	Hora
		05- Stop 2	Hora

Para programar nuestra estufa o insertable, debemos acceder al menú de programación pulsando una única vez la tecla nº 7 y con las teclas nº 1 ó nº 2 nos desplazamos hasta el menú nº 3 "Ajuste programa" (ver dibujo D9.8).

Para acceder al menú de programación, confirmar esta opción volviendo a pulsar la tecla nº 7.

Para visualizar los diferentes submenús utilizar las teclas nº 1 y nº 2.

Submenú 03-01- Habilita crono

Para programar la estufa, es necesario acceder al submenú 3-1 "habilita crono" y pulsando la tecla nº 7 aparecerá por defecto la siguiente pantalla (ver dibujo D9.9).

Por defecto, en el margen superior izquierdo nos sale la palabra "off". Teclando la tecla nº 1 ó nº 2, debemos cambiarlo a "on" para informar a la estufa o insertable de nuestra intención de programarla (ver dibujo D9.10).

A continuación, elegir la programación que queremos introducir: diaria, semanal o fin de semana. Para ello, seleccionar la programación, pulsando repetidas veces las teclas nº 1 y nº 2, hasta la opción elegida.

Submenú 03-02- Programa diario

Para seleccionar el programa diario, nos debemos ubicar en la siguiente pantalla (ver dibujo D9.11).

Pulsando una vez la tecla nº 7, accedemos al submenú de programación diaria. Por defecto aparecerá la siguiente pantalla (ver dibujo D9.12).

A continuación, cambiar la opción "off" por "on" pulsando las teclas nº 1 ó nº 2 para confirmar la programación diaria.

En este momento, nos queda elegir los horarios en los que deseamos que la estufa permanezca encendida. Para ello disponemos de dos horas diferentes de inicio y dos horas de parada: START 1 y STOP 1, START 2 y STOP 2.

Por ejemplo:

Encendido a las 09:00 horas / apagado a las 14:30 horas
Encendido a las 20:30 horas / apagado a las 23:00 horas

Partiendo de la pantalla anterior, pulsar la tecla nº7 y nos aparecerá la siguiente imagen (ver dibujo D9.13).

Pulsando las teclas nº 1 y nº 2, modificamos el valor "off" y fijamos el inicio de la primera hora de comienzo (ver dibujo D9.14).

De igual forma procederemos para fijar la primera hora de parada (ver dibujo D9.15 y D9.16).

Si solo desea programa una única hora de inicio y de parada, la opción START 2 y STOP 2 debe indicar "off".

Si desea establecer un segundo horario de encendido y apagado, deberá introducir los valores de la segunda hora de inicio y de parada de la misma forma a lo explicado anteriormente. De esta manera habremos configurado la programación diaria de la estufa con dos horas de inicio y dos horas de parada.

También es posible programar una hora de inicio automático y apagado manual (ó viceversa).

Ejemplo: START 1: 08:00 horas y STOP 1: "off" ó START 1: "off" y STOP 1: 22:00 horas.

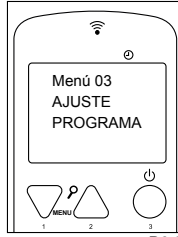

D9.8

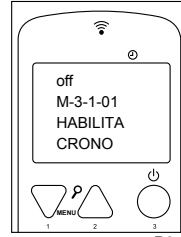

D9.9

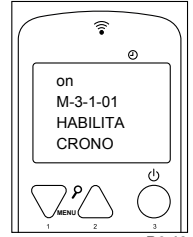

D9.10



D9.11



D9.12



D9.13

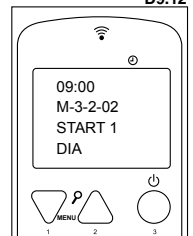

D9.14



D9.15

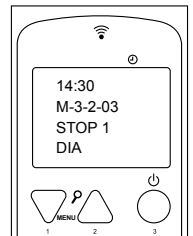

D9.16

Submenú 03-03- Programa Semanal

NOTA. Realizar una programación cuidadosa para evitar la superposición de horas de funcionamiento y/o inactivar el mismo día en diferentes programas.

Si lo que tratamos es de hacer una programación semanal, existen 4 programas diferentes que podemos configurar, pudiendo asignar a cada uno una hora de inicio y una hora de parada. Posteriormente, para cada día de la semana habrá que asignar o no cada uno de estos 4 programas según nuestras necesidades.

Para su activación hay que partir de la siguiente pantalla **(ver dibujo D9.17)**.

Pulsando una sola vez la tecla nº 7, accedemos al submenú de programación semanal. Por defecto aparecerá la siguiente pantalla **(ver dibujo D9.18)**.

Debemos de cambiar la opción "off" a "on" pulsando las teclas nº 1 ó nº 2. Con ello confirmamos a la máquina que la programación semanal ha sido elegida.

Nos queda pues elegir los horarios. Para ello disponemos de cuatro horas diferentes de inicio y cuatro horas de parada **(ver dibujo D9.19 y D9.20)**

- PROGRAMA 1: START 1 y STOP 1
- PROGRAMA 2: START 2 y STOP 2
- PROGRAMA 3: START 3 y STOP 3
- PROGRAMA 4: START 4 y STOP 4.

Y, posteriormente, elegir la activación o desactivación de cada programa según el día de la semana. Por ejemplo **(ver dibujo D9.21)**

Programa 1: lunes (on), martes (on), miércoles (off), jueves (off), viernes (on), sábado (on) y domingo (off).

Programa 2: lunes (off), martes (off), miércoles (on), jueves (off), viernes (off), sábado (on) y domingo (on).

Programa 3: lunes (off), martes (on), miércoles (on), jueves (on), viernes (on), sábado (on) y domingo (off).

Programa 4: lunes (on), martes (on), miércoles (off), jueves (off), viernes (off), sábado (off) y domingo (on).

Gracias a este tipo de programación podremos combinar 4 horarios diferentes a lo largo de todos los días de la semana que deseemos, siempre prestando atención en no superponer el horario de los mismos.

Submenú 03-04- Programa Fin de Semana

Al igual que ocurre con el programa diario, esta programación dispone de dos horas de inicio y dos horas de parada independientes, con la salvedad de que sólo se aplica el sábado y el domingo. Para acceder a su configuración hay que partir de la pantalla siguiente **(ver dibujo D9.22)**.

Debemos confirmar que queremos acceder a este programa, pulsando la tecla nº 7, y nos debe aparecer la siguiente pantalla: **(ver dibujo D9.23)**

Modificamos el valor "off" y seleccionamos "on". Finalmente, introducimos las horas de inicio y parada hasta completar la programación deseada.

Al igual que ocurre en el programa diario, si necesitásemos programar sólo una hora de inicio y de parada, la opción START 2 y STOP 2 deben indicar "off".

También es posible programar una hora de inicio automático y apagado manual (ó viceversa).

Ejemplo: START 1: 08:00 horas y STOP 1: "off" ó START 1: "off" y STOP 1: 22:00 horas.

9.4.5 MENÚ 4. SELECCIÓN DE LENGUAJE

Permite seleccionar el idioma de dialogo entre los disponibles. Para acceder a este menú tiene que confirmar con la tecla nº 7 y posteriormente con las teclas nº 1 y nº 2, seleccionar el idioma elegido entre los disponibles: español, portugués, italiano, francés, inglés y catalán **(ver dibujo D9.24)**.

9.4.6 MENÚ 5. ELEGIR SONDA

Nos permite elegir la sonda con la que controlaremos el funcionamiento de la estufa o insertable, entre la ubicada en el aparato y la situada en el mando de control (telecomando). Es aconsejable elegir la opción de "Sonda Interna (Sonda de la estufa o insertable)" para que, de este modo, la temperatura que rija el funcionamiento de la estufa sea la de la estancia en la que ésta está situada, y no la temperatura a la que se encuentre la estancia en la cual ubique el mando. Ver **dibujo D9.25**.



D9.17



D9.18



D9.19



D9.20

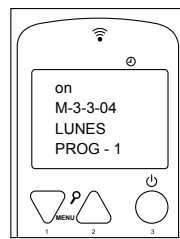

D9.21



D9.22



D9.23



D9.24



D9.25

9.4.7 MENÚ 6. MODO ESPERA

Activando el "Modo espera" (ver dibujo D9.26) la estufa o insertable se apaga cuando alcanza la temperatura de consigna que hemos introducido en el display más un diferencial de 2°C. Cuando la temperatura ambiente descienda por debajo de la temperatura de consigna menos dicho diferencial de 2°C, ésta vuelve a realizar un ciclo de encendido automáticamente. Es decir, si usted selecciona que la temperatura de consigna sea por ejemplo 22°C, la estufa se apagará cuando la temperatura del ambiente sea de 24°, y se volverá a encender de manera automática cuando la temperatura del ambiente baje a 20°C.

En caso de permanecer desactivada esta función (por defecto se encuentra desactivada) cuando la estufa alcance la temperatura de consigna permanecerá siempre en modo "trabajo modulación", pudiéndose sobrepasar el valor de la temperatura de consigna establecida.

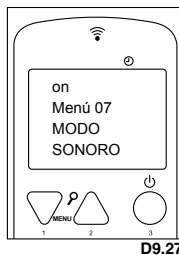

9.4.8 MENÚ 7. MODO SONORO

Activando esta modalidad la estufa o insertable emitirá un sonido cuando el sistema detecte una anomalía y se ponga en estado de alarma. Para acceder a este menú tiene que confirmar con la tecla nº 7 y, posteriormente, con las teclas nº 1 ó nº 2, seleccionar "on" (ver dibujo D9.27).

9.4.9 MENÚ 8. CARGA INICIAL

En el caso de que la estufa o insertable, durante su funcionamiento se quede sin combustible, para evitar una anomalía en el próximo encendido, es posible con la estufa apagada y fría efectuar una precarga de pellet durante un tiempo máximo de 90 segundos, para cargar el sinfín. Para iniciar la carga pulse la tecla nº 2 y para interrumpirla pulse la tecla 3. (ver dibujo D9.28).

Es muy importante que cuando realice el encendido de la estufa o insertable el quemador se encuentre completamente limpio. Por tanto, cuando termine de realizar la carga inicial, deberá vaciar el combustible existente en el quemador para que el encendido de la estufa se realice de forma correcta.

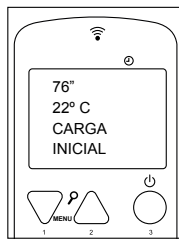

9.4.10 MENÚ 9. ESTADO DE LA ESTUFA

Accediendo a este menú se visualiza el estado actual de la estufa o insertable informando del estado de los dispositivos que están conectados. Por tanto, se obtiene una información de carácter técnico que está a disponibilidad del usuario. De forma automática se visualizan las siguientes pantallas (ver dibujo D9.29, D9.30 y D9.31).

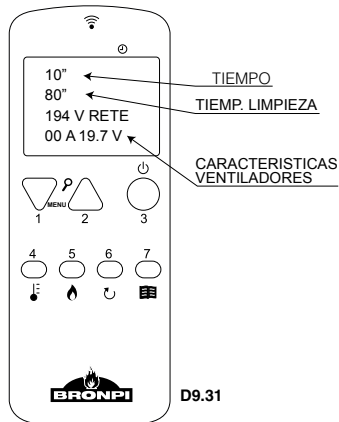
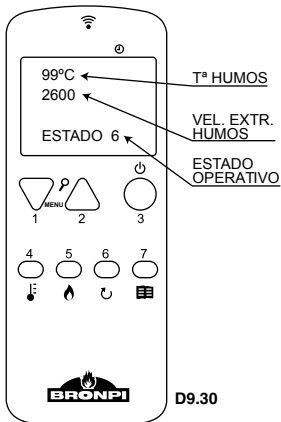
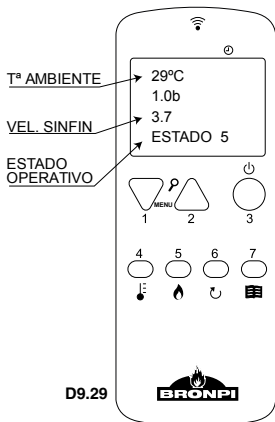

9.5 MODALIDAD USUARIO

A continuación se describe el funcionamiento normal del mando instalado en una estufa o insertable con referencia a las funciones disponibles.

Antes del encendido el mando de la estufa o insertable, se encuentra según se indica en el dibujo D9.32. Donde se visualiza el estado de "apagado", la temperatura de la estancia, la potencia establecida de trabajo y la hora actual.

9.5.1 ENCENDIDO DE LA ESTUFA O INSERTABLE

Para encender la estufa o insertable bastará con pulsar la tecla 3 durante unos segundos. La presencia de encendido aparecerá en el mando como se muestra en el dibujo D9.33.

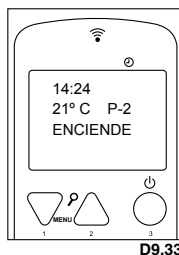
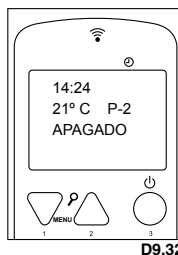

La duración máxima de la fase de encendido es de 20 minutos. Si transcurrido este tiempo no ha aparecido llama visible, automáticamente, la estufa o insertable entrará en estado de alarma y en el mando aparecerá la alarma "Fallo de Encendido".

9.5.2 ESTUFA O INSERTABLE EN FUNCIONAMIENTO

Una vez alcanzada una cierta temperatura de humos se pondrá en funcionamiento el ventilador de aire caliente. Los ventiladores auxiliares (en caso de los modelos de estufas canalizables Clara, Cleo, Dora, Clra, Neva y Adry) se pondrán en funcionamiento sólo en caso de que estén habilitados.

Finalizada correctamente la fase de encendido de la estufa o insertable, se pasa al modo "Trabajo" que representa el modo normal de funcionamiento (ver **dibujo D9.34**). El mando muestra la temperatura ambiente de la estancia, donde se encuentra.

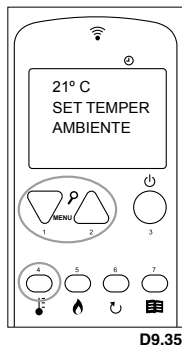
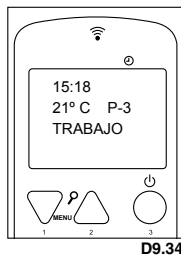

9.5.3 CAMBIO DE LA TEMPERATURA AMBIENTE DE CONSIGNA

Para modificar la temperatura ambiente de consigna, basta con pulsar en primer lugar la tecla nº 4, y posteriormente las teclas 1 y 2 para aumentar o disminuir respectivamente el valor e imponer el deseado (ver **dibujo D9.35**).

9.5.4 LA TEMPERATURA AMBIENTE ALCANZA LA TEMPERATURA FIJADA POR EL USUARIO

Cuando la temperatura ambiente (de la estancia) alcanza el valor fijado por el usuario o la temperatura de humos alcanza un valor demasiado elevado, la estufa o insertable automáticamente pasa a funcionar a una potencia inferior a la impuesta. Véase en el **dibujo D9.36**.

Recuerde que si está activada la modalidad "Modo Espera", cuando la temperatura ambiente alcance la temperatura fijada por el usuario más un incremento de 2 °C, la estufa o insertable se apaga automáticamente y se pone en espera hasta que la temperatura ambiente desciende por debajo de la temperatura fijada menos 2 °C. Una vez que ocurre esto, la estufa o insertable, vuelve a ponerse en marcha automáticamente.



9.5.5 LIMPIEZA DEL QUEMADOR

Durante el funcionamiento normal de la estufa o insertable, se producen limpiezas automáticas del quemador en intervalos de varios minutos. Esta limpieza dura varios segundos y consiste en limpiar los restos de pellet que están depositados en el quemador, para así facilitar el buen funcionamiento de la estufa o insertable (ver **dibujo D9.37**).

9.5.6 APAGADO DE LA ESTUFA O INSERTABLE

Para apagar la estufa o insertable, simplemente hay que pulsar la tecla 3 durante unos segundos. Una vez apagada la estufa comienza la fase de limpieza final, en la que el alimentador de pellet se detiene y el extractor de humos y el ventilador tangencial funcionarán a máxima velocidad. Dicha fase de limpieza no finalizará hasta que la estufa o insertable no haya alcanzado la temperatura de enfriamiento adecuada (ver **dibujo D9.38**).



9.5.7 ESTUFA O INSERTABLE APAGADO

En el **dibujo D9.39** aparece la información del mando cuando la estufa o insertable se encuentran apagados.

9.5.8 REENCENDIDO DE LA ESTUFA O INSERTABLE

Una vez apagada la estufa o insertable, no será posible volverla a encender hasta que haya transcurrido un tiempo de seguridad y la estufa o insertable se hayan enfriado lo suficiente. Si intenta encender la estufa aparecerá en el display lo que se muestra en el **dibujo D9.40**.

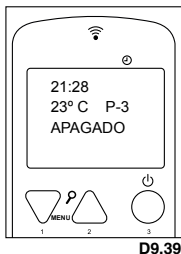

10 MENSAJES DE INFORMACIÓN O ADVERTENCIA

Antes de que su estufa o insertable entre en estado de alarma, ante una eventual anomalía de funcionamiento, en la pantalla del mando, aparecerán una serie de mensajes, que no bloquean el funcionamiento del mismo, simplemente estos mensajes se activan a modo de información o autoprotegiendo el aparato:

- **Tolva vacía (Sólo mod. Neva):** Indica la necesidad de repostar combustible. Consulte el apartado "3 Combustibles - Abastecimiento de pellet" de este manual (ver **dibujo D10.1**).
- **Fin horas servicio:** Indica que es preciso realizar las tareas de mantenimiento en su aparato. Consulte apartado "8.10 Revisión de mantenimiento" de este manual. (ver **dibujo D10.2**).

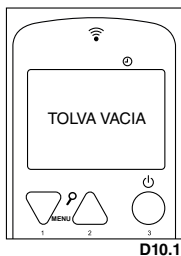

- **Modulación humos:** Este mensaje significa que su aparato ha alcanzado una temperatura de humos muy alta. El mismo aparato se autoprotege y tras enfriarse vuelve al modo de trabajo. En el caso de observar dicho mensaje, con frecuencia en su mando a distancia, es preciso que contacte con el SAT de su zona o su instalador, para que proceda a revisar las causas que conllevan esta sobretemperatura de humos (**ver dibujo D10.3**).
- **Temperatura máxima de placa:** Este mensaje informa que la placa electrónica está percibiendo una temperatura elevada. Generalmente este mensaje aparece por falta de una correcta "convección natural" (ver capítulo 5.4 de este manual). En el caso de observar dicho mensaje, con frecuencia en su mando a distancia, es preciso que contacte con el SAT de su zona o con su instalador, para que proceda a revisar las causas que conllevan la aparición de este mensaje (**ver dibujo D10.4**).



D10.3

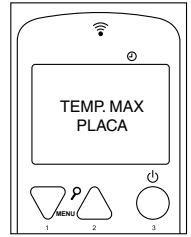

D10.4

11 ALARMAS

En el caso de que exista una anomalía de funcionamiento, la electrónica de la estufa o insertable interviene y señala las irregularidades que se han producido en los diferentes fases de funcionamiento, dependiendo del tipo de anomalía.

Cada situación de alarma provoca el bloqueo automático de la estufa o insertable. Pulsando sobre la tecla 3 desbloqueamos la estufa. Una vez que la estufa o insertable haya llegado a la temperatura de enfriamiento adecuada, el usuario puede volver a encenderla.

11.1 FALLO DE SUMINISTRO ELÉCTRICO (BLACK OUT).

Si hay un corte de suministro eléctrico inferior a 30 segundos, cuando se reanude el suministro eléctrico, la estufa o insertable, continuará con su estado de trabajo, como si nada hubiese ocurrido.

Si por el contrario hay un corte de suministro eléctrico superior a 30 segundos, cuando se reanude el suministro

eléctrico, la estufa o insertable pasa a la fase de Limpieza Final hasta que alcance la temperatura de enfriamiento adecuada. Una vez terminada la fase de limpieza, la estufa o insertable, se apagará hasta que el usuario vuelva a encenderla (**ver dibujo D11.1**).

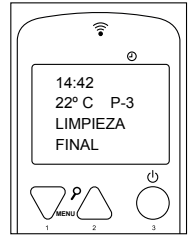

D11.1

11.2 ALARMA SONDA TEMPERATURA HUMOS

Esta alarma ocurre cuando la sonda que detecta la temperatura de salida de los humos se desconecta o se rompe. Durante la condición de la alarma, la estufa o insertable procede a apagarse (**ver dibujo D11.2**).

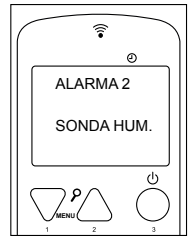

D11.2

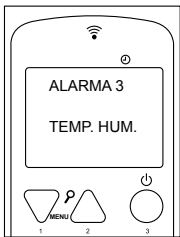

D11.3

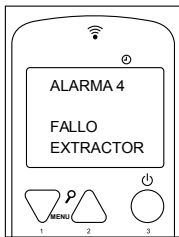

D11.4

11.3 ALARMA EXCESO TEMPERATURA HUMOS

Se produce cuando la sonda detecta una temperatura de humos superior a 270°C. El mando muestra el mensaje del **dibujo D11.3**.

Durante la alarma, la estufa o insertable procede a apagarse.

11.4 ALARMA VENTILADOR DE EXTRACCIÓN HUMOS AVERIADO

Ocurre en el caso de que el ventilador de extracción de humos se averíe. Si esto sucede, la estufa o insertable se detiene y aparecerá una alarma en el mando como en el **dibujo D911.4**. Inmediatamente después se activa el procedimiento de apagado.

Para desactivar la alarma pulsar la tecla 3 y la estufa o insertable volverá a la normalidad tras realizar el ciclo de limpieza final.

11.5 ALARMA FALLO ENCENDIDO

En el caso de fallo de encendido (deben transcurrir al menos 20 minutos), aparecerá en el mando una alarma como se muestra en el **dibujo D11.5**.

Para desactivar la alarma pulsar la tecla 3 y la estufa o insertable volverá a la normalidad tras realizar el ciclo de limpieza final.



D11.5

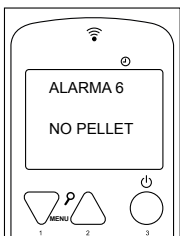

D11.6

11.6 ALARMA DE APAGADO DURANTE LA FASE DE TRABAJO

Si durante la fase de trabajo la llama se apaga y la temperatura de humos desciende por debajo del umbral mínimo de trabajo (según parametrización), se activa la alarma tal y como se muestra en el **dibujo D11.6**, e, inmediatamente, se activa el procedimiento de apagado.

Para desactivar la alarma pulsar la tecla 3 y la estufa o insertable volverá a la normalidad tras realizar el ciclo de limpieza final.



11.7 ALARMA TÉRMICA

Si durante la fase de trabajo aparece la alarma de seguridad térmica (ver **dibujo D11.7**), aparecerá en el mando la imagen que se muestra e, inmediatamente, se activa el procedimiento de apagado. Esta alarma indica un sobrecalentamiento en el interior del depósito del combustible y, por tanto, el dispositivo de seguridad bloquea el funcionamiento de la estufa o insertable. El restablecimiento es manual y lo debe efectuar un técnico autorizado. **El restablecimiento del dispositivo de seguridad no entra en la garantía a menos que el centro de asistencia pueda demostrar la presencia de un componente defectuoso.**

11.8 ALARMA CAMBIO DE PRESIÓN EN CÁMARA DE COMBUSTIÓN

D11.7
El depresimetro electrónico bloquea el funcionamiento de la estufa o insertable y activa la alarma e, inmediatamente, se activa el procedimiento de apagado (ver **dibujo D11.8**).

Si durante la fase de trabajo, existe sobrepresión en la cámara de combustión (apertura de puerta, suciedad en los registros, revoco de aire, avería del motor de extracción de humos, etc.)

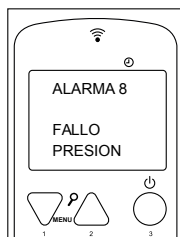

D11.8

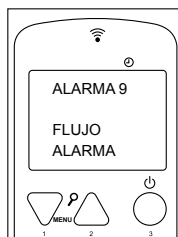

D11.9

11.9 ALARMA FALTA FLUJO DE ENTRADA DE AIRE PRIMARIO

La estufa o insertable, dispone de un sensor de flujo situado en el tubo de aspiración de aire primario. Detecta la correcta circulación del aire comburente y de la descarga de humos. En caso de insuficiencia de entrada de aire (consecuencia de una incorrecta salida de humos o entrada de aire) envía a la estufa una señal de bloqueo e, inmediatamente, se activa el procedimiento de apagado (ver **dibujo D11.9**).

11.10 ALARMA EN FUNCIONAMIENTO DEL MOTOR DE ALIMENTACIÓN DEL COMBUSTIBLE

La regulación de la cantidad de combustible de la estufa o insertable se realiza de forma automática a través de la programación electrónica de la misma. En el caso de que el motor sinfín que alimenta la estufa gire a mayor velocidad de la permitida, la estufa o insertable entra en proceso de activación de alarma debido a que un exceso de combustible en el quemador causaría graves problemas de funcionamiento. (ver **dibujo D11.10**).

En caso de que esta alarma ocurra, debe contactar con el servicio de asistencia técnica.

11.11 ALARMA ANOMALÍA EN SENSOR DE FLUJO

En el caso de anomalía en el sensor de flujo, situado en el tubo de aspiración de aire primario, se envía a la estufa o insertable una señal de bloqueo, e inmediatamente se activa el procedimiento de apagado. (ver **dibujo D11.11**).

En caso de que esta alarma ocurra, debe contactar con el servicio de asistencia técnica.

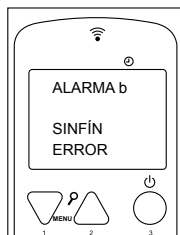

D11.10



D11.11

11.12 LISTADO DE ALARMAS, CAUSA Y SOLUCIONES PROBABLES

CÓDIGO ALARMA	DESCRIPCIÓN	PROBLEMA	SOLUCIÓN PROBABLE
AL1	BLACK OUT	La estufa o insertable se ha quedado temporalmente sin corriente eléctrica.	Pulsar el botón 3 varios segundos y dejar terminar limpieza final. La estufa volverá a modo apagado.
AL 2	SONDA HUMOS	Problema con sonda humos	Revisar la conexión de la sonda o sustituirla.
AL 3	TEMP. HUMOS	La temperatura de humos es superior a 270°C.	Regular la caída de pellet y/o la velocidad del extractor. Verificar el tipo de combustible usado.
AL 4	EXTRACTOR AVERIADO	Problema con el extractor de humos.	Revisar la conexión eléctrica del extractor o sustituirlo.
AL 5	FALLO ENCENDIDO	El pellet no cae o no se quema.	Testar el funcionamiento del motorreductor y de la resistencia. Comprobar posible atasco del sinfín. Comprobar que hay pellet en el depósito.
AL 6	NO PELLETT	No hay pellet en la tolva o no cae al quemador.	Rellenar depósito. Testar funcionamiento del sinfín. Comprobar la longitud del pellet y que éste no se haya apelmazado. Limpiar el fondo de la tolva.
AL 7	ALARMA TERMICA	El termostato de seguridad térmica del pellet se ha disparado.	Rearmar manualmente el termostato. Comprobar la causa del exceso de temperatura que ha provocado el sobrecalentamiento (caída de pellet, exceso de tiro, tipo de combustible, funcionamiento de turbina tangencial).
AL 8	DÉPRESION	La cámara de combustión está en depresión.	Verificar que la cámara es hermética: comprobar cierres, juntas de estanqueidad, etc. Comprobar que la instalación de gases es adecuada (exceso de tramos horizontales, codos, etc.). Posible atasco de pellet.
AL 9	FALTA DE FLUJO	Falta de flujo de aire primario o instalación no adecuada	Comprobar entrada de aire primario. Verificar instalación (exceso de tramo horizontal, curvas, suciedad, etc.).
AL	FALLO FLUJOMETRO	El sensor de flujo está roto	Sustituir el sensor de flujo.
AL b	SINFÍN ERROR	Sinfín gira continuamente	Verificar conexión eléctrica del sinfín.

INDEX

1	GENERAL WARNINGS	27
2	GENERAL DESCRIPTION	27
3	FUELS	27
4	SAFETY DEVICES	28
5	INSTALLATION REQUIREMENTS	29
5.1	SAFETY MEASURES	29
5.2	BEAMS PROTECTION	30
5.3	CHIMNEY	30
5.4	NATURAL CONVECTION FOR INSERTS	31
5.5	CHIMNEY COWL	32
5.6	OUTSIDE AIR INTAKE	32
5.7	ASSEMBLY SPECIFICATIONS ACCORDING TO THE MODEL	33
5.7.1	MODELS CLARA, CLEO, LUPE, DORA, CIRA AND ADRY	33
5.7.2	NEVA AND TAVIRA MODEL	33
5.7.3	BRUNO SLIM MODEL	34
6	STARTUP	34
6.1	TUNING OF THE REMOTE CONTROL AND RECEIVER	35
7	CHANNELING SYSTEM	35
7.1	PLACEMENT OF THE OPTIONAL CHANNELING KIT KIT-C-N (FOR MOD. NEVA)	35
7.2	PLACEMENT OF THE OPTIONAL CHANNELING KIT FOR STOVE MOD. CLARA, CLEO, DORA, CIRA AND ADRY	36
8	SERVICING AND CARE	36
8.1	BURNER CLEANING	36
8.2	CLEANING THE ASH PAN	36
8.3	SEALS OF THE COMBUSTION DOOR AND THE GLASS FIBRE	37
8.4	CLEANING THE CHIMNEY	37
8.5	CLEANING THE GLASS	37
8.6	EXTERNAL CLEANING	37
8.7	CLEANING THE UPPER PART OF THE BAFFLE PLATE	37
8.8	CLEANING THE REGISTERS	37
8.9	SEASONAL STOPPAGES	39
8.10	MAINTENANCE REVIEW	39
9	OPERATION OF THE REMOTE CONTROL / DISPLAY	39
9.1	GENERAL INFORMATION OF THE REMOTE CONTROL / DISPLAY	39
9.2	FUNCTIONS OF THE DISPLAY'S BUTTONS	40
9.3	FUNCTIONS OF THE REMOTE CONTROL'S BUTTONS	40
9.4	MENU OPTION	40
9.4.1	USER MENU	41
9.4.2	MENU 1. AUXILIARY FANS	41
9.4.3	MENU 2. CLOCK	42
9.4.4	MENU 3. PROGRAMME ADJUSTMENT (TIMETABLE SCHEDULE OF THE STOVE OR INSERT)	42
9.4.5	MENU 4. SELECT LANGUAGE	44
9.4.6	MENU 5. CHOOSE PROBE	44
9.4.7	MENU 6. STAND-BY MODE	44
9.4.8	MENU 7. SOUND MODE	44
9.4.9	MENU 8. INITIAL LOAD	44
9.4.10	MENU 9. STOVE STATE	45
9.5	USER MODE	45
9.5.1	STOVE OR INSERT IGNITION	45
9.5.2	STOVE OR INSERT IN OPERATION	45
9.5.3	CHANGE OF THE SET-POINT ROOM TEMPERATURE	45
9.5.4	ROOM TEMPERATURE REACHES TEMPERATURE FIXED BY THE USER	45
9.5.5	BURNER CLEANING	46
9.5.6	TURNING OFF THE STOVE OR INSERT	46
9.5.7	STOVE OR INSERT TURNED OFF	46
9.5.8	RE-IGNITION OF THE STOVE OR INSERT	46
10	MESSAGES OF INFORMATION OR WARNING	46
11	ALARMS	46
11.1	POWER SUPPLY FAILURE (BLACK OUT)	46
11.2	SMOKE TEMPERATURE PROBE ALARM	46
11.3	SMOKE TEMPERATURE EXCESS ALARM	47
11.4	DAMAGED SMOKE EXTRACTION FAN ALARM	47
11.5	IGNITION FAILURE ALARM	47
11.6	SWITCHING-OFF FAILURE DURING WORKING PHASE	47
11.7	THERMAL ALARM	47
11.8	COMBUSTION CHAMBER PRESSURE ALARM	47
11.9	LACK OF PRIMARY AIR INTAKE FLOW ALARM	47
11.10	WORM GEAR FAILURE ALARM	47
11.11	FLOW SENSOR ANOMALY SENSOR	47
11.12	ALARM LIST, PROBLEM AND POSSIBLE SOLUTIONS	48

Read carefully this instructions before the installation, use and maintenance.
These operating instructions are supplied with the product

1 GENERAL WARNINGS

The installation of the stove must be done according to the local, national or European regulations.

Stoves by Bronpi Calefacción, S.L. are manufactured under a quality control system in order to protect both the user and the fitter in the event of possible accidents. We also recommend to the authorized installer that, each time an operation in the stove is going to be done, pay special attention to the electrical connections, especially that stripped or bare wires are never left outside the connections, avoiding dangerous contacts.

Connect the stove to a power socket homologated of 230 V- 50 Hz – IP20.

The installation must be performed by authorized personnel who must provide the buyer a declaration of conformity of the installation where he will assume full responsibility for the final installation and, therefore, the proper operation of the installed product. Bronpi Calefacción S.L. will not assume any liability in the case of failure to complying with these precautions.

The manufacturer will not assume any liability for damages caused to third parties due to improper installation or misuse of the stove. In order to ensure the correct operation of the product, components can only be replaced with original spare parts and by an authorized technician.

Maintenance of the stove must be performed at least once a year by an Authorized Technical Service.

For more security you should consider:

- Do not touch the stove with bare feet or with wet body parts.
- The door of the machine must be closed during operation.
- It is forbidden to modify the safety or regulating devices without the permission of the manufacturer.
- Avoid direct contact with any parts of the product that tend to reach high temperatures during its operation.

This stove can be used by children aged from 8 years and by persons with reduced physical, sensory or mental capabilities or lack of experience and knowledge whenever they have supervision or they have received instruction concerning the use of the stove in a safe way and understand the hazards involved. Children must not play with the stove. Cleaning and user maintenance shall not be made by children without supervision.

2 GENERAL DESCRIPTION

The stove or insert that you have purchased contains the following pieces:

- Complete structure of the stove or insert on the pallet.
- Inside the combustion chamber you can find: a box/bag with a thermal glove that allows us to use the handle of the door and other components. The electrical interconnection cable between the stove and the network. A hook (cold hands handle) to make easier the removing and cleaning of the burner. The remote control of the stove or insert (battery included). The doors handle (according to the models). A book in order to register all maintenance tasks performed to the stove as well as this installation, use and servicing manual.
- Inside the combustion chamber you will also find the burner, the baffle plate (depending on the model) and the ash pan.

The equipment consists of several elements of steel sheets welded, with different thickness and, depending on the model, pieces of cast iron. It also has a door with vitro ceramic glass (resistant up to 750°C) and ceramic cord for the air tightness in the combustion chamber. Heating is produced by:

- Forced convection:** thanks to the fan placed on the bottom of the stove, the air at room temperature is aspired and it is returned to the room at a higher temperature.
- Radiation:** through the vitro ceramic glass and the body the heat is irradiated towards the environment.

3 FUELS

WARNING:

The use of a low quality pellet or any other fuel in disagreement with the specifications mentioned below implies the cancellation of the warranty and the responsibility bounded to the product

Only wood pellets certified by these standards or certifications should be used :

Standards:

- Ö-Norm M 7135 | Din 51731 | EN-14962-2 (all repealed and included in ISO-17225-2)
- ISO-17225-2

Quality certifications:

- DIN+
- ENplus: On the web site (www.pelletenplus.es) you can check all manufacturers and distributors with certificate.

It is strongly recommended that the pellet is certified with quality certifications because this is the only way to guarantee the constant quality of the pellet.

Bronpi Calefacción recommends the use of pellets with 6 mm diameter, a maximum longer of 3.5 cm and with a humidity percentage lower than 8%.

• STORAGE OF PELLET

In order to guarantee combustion without any problem it is necessary to keep the pellet in a dry ambient.

D3.1

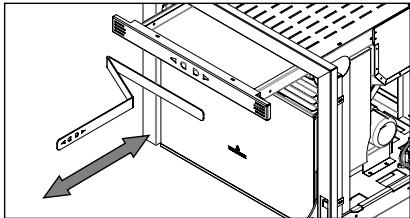

• **PELLET SUPPLY**

Open the tank cover on the top of the equipment and empty directly the pellet bag taking care of not overflowing. You should also avoid that the fuel spills out and falls outside the hopper because it would fall into the equipment.
In the Tavira and Neva insert models, it is necessary to open the upper tray to do the fuel supply (use the glove provided) and after that fill up the pellet load tray with a suitable container, taking care not to overflow. Push the drawer inward with the accessory provided accessory until the pellet falls into the hopper. Repeat this operation several times until you could see the pellet on the hopper through the drawer (see drawings D3.1).

In the Neva and Tavira models, you can optionally supply the fuel to the insert through the purchase of the optional charging kit (Kit-Car-Neva or Kit-car-Tavira). To install the kit, you must screw the structure (A) to the base of the insert (three screws on each side of the kit) (see drawing D3.2), connect to the structure (A) and to the grate (B), the flexible feeding tube (C) 120 mm diameter (supplied in the kit), trying to avoid a deviation of this tube higher than 45° to allow the correct fall of the pellet towards the hopper. The supplied flexible tube is extendable up to 5 meters, so the installer must extend it and cut the measure needed for the extended tube, otherwise, the correct supply of fuel is not guaranteed. (see drawing D3.3)

For the assembly of the structure (A), a regulation has been provided at both ends of the upper part of the structure that will allow the sides of the structure to be adjusted to the width of the base of the insert. (see drawings D3.4)

You must remove the existing pre-cut sheet in the upper part of the hopper to allow fuel to enter the hopper, and finally place the grate (B) in the coating made to the insert, in the place you find most suitable to facilitate loading of fuel (side, front, rear, etc.). The minimum height between the grate and the insert to guarantee the supply of fuel must be at least 50 cm (see drawings D3.5).

You can load the fuel with the front loading drawer closed. For this, in the process of installing the kit, you have to break the pre-cut sheet of the base of the drawer (see drawing D3.6), so that the fuel enters the hopper. Keep in mind that if you decide to recharge also through the front drawer, it is possible that part of the fuel spills out of the hopper, preventing the correct sliding of the upper drawer by its sliding guides.

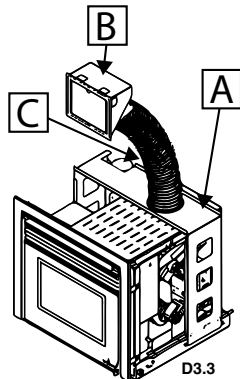

D3.2

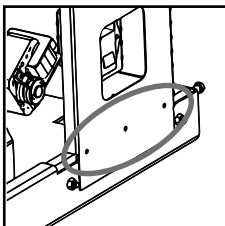

D3.4

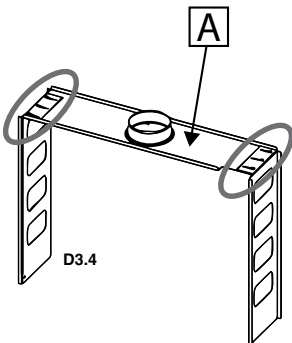

50 cm

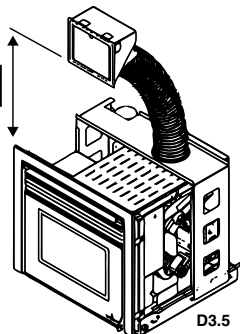

Once the kit is connected, through the loading grate and with the help of a utensil (shovel, dispenser, etc.) pour the fuel on the grate, until you consider that the hopper has been filled in its entirety, trying to avoid spillage of the fuel. Keep in mind that the capacity of the hopper is 11 Kg.

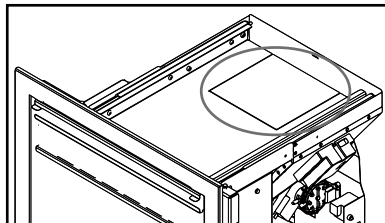

D3.6

The Bruno Slim model includes the grate and the flexible tube to load the hopper as standard, it is compulsory to install them, otherwise, once the cladding has been made, it will not be able to load the pellets. When installing the flexible tube, you must take care to avoid a deviation of more than 45° so that the pellets to fall correctly into the hopper.

The flexible tube supplied can be extended up to 1 metre, so the installer must extend it and cut it to the required length with the tube extended, otherwise the correct supply of fuel cannot be guaranteed (see drawing D3.7). The loading grille can be placed on the front or on the side of the cladding

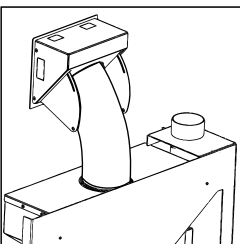

D3.7

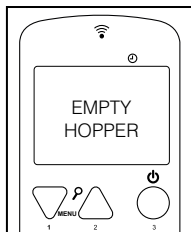

D3.8

The insert models Neva, Bruno Slim and Tavira have a level sensor (capacitive) inside the hopper that warns of the need to refuel. This message does not stop the operation of the equipment but you have a few minutes to refuel before the insert goes into the alarm state (alarm-6 "no pellet") and stops its operation. In the remote control you will read the following message (see drawing D3.8):

4

The insert models Neva, Bruno Slim and Tavira have a level sensor (capacitive) inside the hopper that warns of the need to refuel. This message does not stop the operation of the equipment but you have a few minutes to refuel before the insert goes into the alarm state (alarm-6 "no pellet") and stops its operation. In the remote control you will read the following message (see drawing D3.8):

SAFETY DEVICES

• **SMOKE EXTRACTOR BREAKDOWN**

If the extractor stops, the electronic card automatically blocks the fuel supply.

• BREAKDOWN OF THE FUEL LOADING MOTOR

If the geared motor stops, the stove or insert keeps on working (only the smoke extractor) until the minimum working smoke temperature goes down and stops.

• TEMPORAL POWER LOSS

After a short power loss, the equipment will restart automatically. However in the event of a lack of electricity the stove may give off a small amount of smoke inside the room for a period of approximately 3-5 minutes. **THIS DOES NOT ENTAIL ANY HEALTH RISK.** This is a reason why Bronpi advises, whenever possible, to connect the primary air inlet pipe to the exterior of the house in order to assure that the stove does not give off smokes after a short power loss. In the model Neva it is not possible to connect the air intake duct with the outside because of the air intake comes directly from the front of the insert.

You can also opt for the purchase of a UPS (Uninterruptible Power Supply) so that, in the event of a power failure, the stove can continue to work normally (depending on the autonomy of the UPS), or at least allow you to turn the stove off normally until the power is restored.

• ELECTRICAL PROTECTION

The stove is protected against abrupt electricity oscillations through a general fuse placed in the back part. (4A250V Retarded) (**See drawing D4.1**).

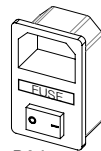

D4.1

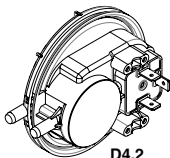

D4.2

• SMOKE OUTLET PROTECTION

The electronic pressure switch blocks the operation of the stove in the event of an abrupt change of the pressure inside the combustion chamber (door opening, breakdown of the smoke extraction motor, smoke returns, etc). If this happens, the stove will go into an alarm state (**see drawing D4.2**).

• PROTECTION IN THE EVENT OF HIGH TEMPERATURE OF PELLET (80°C)

In the event of overheating of the internal part of the tank, this device blocks the operation of the machine. The restart needs to be done manually by an authorised technician (**see drawing D4.3**).

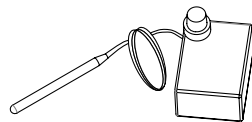

D4.3

The restoration of the 80°C safety device is not included in the warranty unless the technical assistance centre can demonstrate a faulty component.

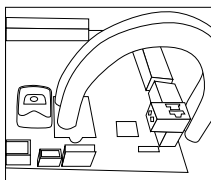

D4.4

• FLOW SENSOR (OASYS PLUS TECHNOLOGY).

Your stove or insert has a flowmeter (**see drawing D4.4**) connected to the electronic board itself and to the primary air suction pipe that detects the proper circulation of combustion air and the smoke exhaust. In case of insufficient air inlet (due to incorrect smoke outlet or improper air intake), the sensor sends a "block" signal to the stove.

The OASYS PLUS TECHNOLOGY (Optimum Air System) allows a constant combustion by controlling automatically the draft according to the characteristics of the flue (curves, length, diameter, etc) and the environmental conditions (wind, humidity, atmospheric pressure, etc).

5 INSTALLATION REQUIREMENTS

The way of installing the stove or insert will affect the safety and the proper operation. For this reason, it is recommendable that the installation is carried out by people who are qualified and informed about the compliance with the installation and safety norms.

If your equipment is not properly installed, it may cause serious damage.

Before the installation, follow the next verifications:

- Make sure that the floor can sustain the weight of the equipment and make a proper isolation in the case that it is made of flammable material (wood) or a material that can be affected by a thermal shock (plaster cast, for example).
- If the equipment is installed on a floor which is not completely refractory or inflammable such as parquet, carpet, etc, it is necessary to replace this part or introduce a fire-resistant base so that it protrudes out the oven 30 cm. Example of materials include steel flooring, glass base or any other type of fire-resistant material.
- Make sure that there is proper ventilation in the place where it is installed (air intake).
- Avoid the installation in places where there are collective ventilation pipes, hoods with or without extractor, B type gas equipments, heat pumps or equipments that can cause that the draw is not good if they are used at the same time.
- Make sure that the smoke duct and the pipes used for the chimney are suitable for the operation of the insert.
- Make sure that every equipment has their own smoke duct. Do not use the same duct for several equipments.

We recommend that you call your fitter in order to check both the chimney as well as the air flow for the combustion.

5.1 SAFETY MEASURES

During the installation of the equipment, there are risks to be taken into account, so you should follow the next safety measures:

- a. Keep any flammable or heat sensitive materials (furniture, curtains, and clothing) at a minimum distance of about 150cm.
- b. If the equipment is installed on a floor which is not completely refractory or inflammable it is necessary to replace this part or introduce a fire-resistant base.
- c. Do not place the stove near combustible walls or likely to be affected by a thermal shock.
- d. The stove should only be used when the ash pan is inserted and the door closed.
- e. It is recommended to install carbon monoxide detector (CO) in the room where the equipment is installed.
- f. If you need a longer wire than the provided use it always with an earthed plug.
- g. Do not install the stove in a bedroom.
- h. The appliance should never be turned on in the presence of emission of gases or vapours (e.g., linoleum glue, gasoline, etc). Do not place nearby flammable materials.
- i. Solid combustion residues (ashes) should be collected in an airtight container and resistant to fire.
- j. It is necessary to keep a safe distance when they are installed in spaces where materials are susceptible of being flammables, either the constructions materials or different materials that surround the stove (**see drawing D5.1**).

REFERENCES	FLAMMABLE ITEMS	NON-FLAMMABLE ITEMS
A	1500	800
B	1500	150
C	400	400



WARNING!! It is noted that both the stove and the glass get very hot and should not be touched.

In case of is fire in the stove or smoke duct:

- Close the loading door.
- Put the fire out by using carbon dioxide extinguishers (CO₂ powder).
- Request for the immediate intervention of the fire-fighters.

DO NOT PUT OUT THE FIRE WITH WATER

5.2 BEAMS PROTECTION

In the Neva and Tavira models, due to the amount of heat produced by the device, you have to pay special attention to protect nearby wooden beams. When you design your fireplace or coating both the proximity of the beams to the exterior surfaces of the fire, and the heat emitted from the glass door need to be taken into account. The exterior faces of combustible beams must not be subjected to temperatures exceeding 65°C.

Some suggested solutions to this matter appear on **drawing D5.2**.

- Beam;
- Refractory material isolation;
- Pothole;
- Metallic protection

WARNING:

The manufacturer declines any responsibility for the malfunction of an installation not subject to the requirements of these instructions or the use of additional products not appropriate.

5.3 CHIMNEY

The chimney is very important for the proper operation of the stove and it has two functions:

- Evacuate the smoke and the gas safely out of the house.
- Provide a draft enough to the stove or insert.

The draft also affects the intensity of the combustion and the heating performance of your equipment. A good draft of the fireplace needs a reduced regulation of the air for the combustion, while a lack of draft needs a good regulation of the air for the combustion.

Therefore, it is essential that it is made perfectly and that it is subjected to maintenance operations in order to keep it in good conditions. (Many of the claims due to malfunctioning reasons refer exclusively to a bad draft).

It is necessary to comply with the following requirements for the proper operation of the stove:

- The interior section must be preferably circular.
- It must be thermally insulated along its entire length in order to prevent condensation (the smoke is liquefied by heat shock) and even more if the installation is outside the house.
- If we use metallic pipe for the installation outside the house, it is compulsory to use thermal insulated pipe. It consist of two concentric pipes and, between them, there is a thermal insulator. Moreover, we will avoid condensation problems.
- It should not have bottlenecks (enlargements or reductions) and it must be vertical with deviations not higher that 45°.
- If it has been used previously, it must be clean.
- Respect the technical data of the instructions manual.

The optimum draft varies between 10 and 14 (Pascal). The measuring must be always made with the equipment hot (nominal heating power). A lower value causes a bad combustion causing carbonic deposits and excessive smoke generation, having leaks and, even worse, an increase of the temperature that could damage the structural components of the stove. When pressure exceeds 15 Pa it will be necessary reduce it by installing an additional draft regulator.

To check if the combustion is correct, control if the smoke out the chimney is transparent. If the smoke is white it means that the equipment is not properly regulated or the used pellet that is being used is too wet. However, if the smoke is grey or black it means that the combustion is not completed (it is necessary a greater amount of secondary air).

The connection of the stove must be done with rigid aluminized steel pipes or stainless steel pipes. It is forbidden to use flexible metallic pipes or fibre cement pipes because they damage the safety of the connection as they are subject to jerks and breaks, which causes smoke looses.

Materials that are prohibited for the chimney and, therefore, damage the proper functioning of the equipment are: fibre cement, galvanized steel and rough and porous interior surfaces. An example of solution is described below:

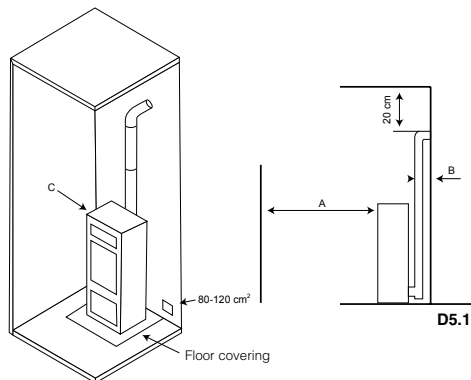

D5.1

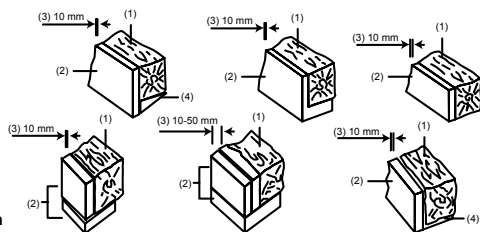

D5.2

D5.3

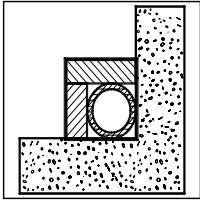

(1) Stainless steel AISI 316 chimney with double insulated chamber and material resistant up to 400°C. Efficiency 100% optimum (see drawing D5.3). All stoves that send smoke to the exterior should have their own chimney. **Never use the same chimney for several equipments at the same time (see drawing D5.4).**

As far as possible, avoid horizontal sections. The horizontal section will not be longer than 3 meters.

It must be installed a "T" with hermetic cover at the stove exit smoke that allows the regular inspection or the heavy dust download. In the models Cleo, Clara, Dora, Adry, Cira and Lupe the "T" of register is included with the stove.

There will not be more than 4 changes of direction, including the register "T" for the cleaning.

In drawing D5.5 are represented the basic requirements for the chimney installation of the stove:

The flue must be away from flammable or combustible materials through an appropriate insulation or an air chamber. Inside the pipes, it is forbidden the use of air abduction channels. It is also prohibited to do mobile or fixed openings for connecting other different equipments. The smoke duct must be staunchness set to the equipment and it can have a maximum inclination of 45° whereby excessive deposits of condensation produced in the initial stages of ignition and / or excessive soot formation is avoided. Moreover, it avoids the slowing down of the smoke when it comes out.

The lack of sealing of the connection may cause the malfunction of the equipment.

The internal diameter of the connection pipe should correspond to the external diameter of the chimney of the equipment.

D5.4

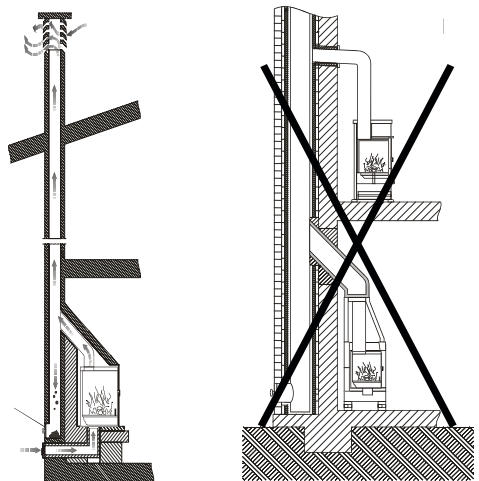

EN

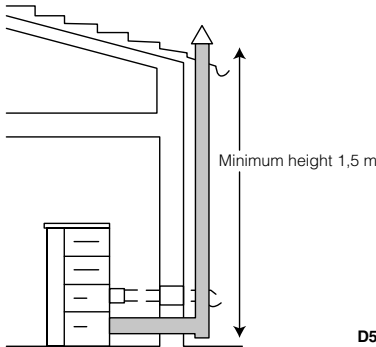

D5.5

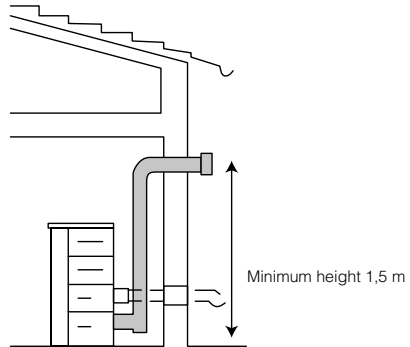

In drawing D5.6 you can see the requirements for a correct installation.

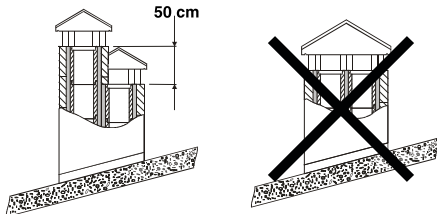

D5.6

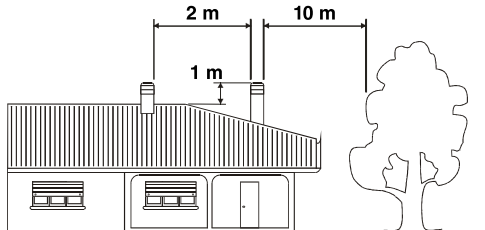

5.4 NATURAL CONVECTION FOR INSERTS

In the case of the inserts Neva, Bruno Slim and Tavira, when the insert is installed in a facing or in an old chimney it is essential that the space between the top and the sides of the equipment and the fireproof material of the hood (which blocks the base of the chimney) are constantly ventilated. For this reason, it is necessary to keep a fresh air entry on the bottom of the facing and an exit on the top (hot air exit) on the hood. The aim is to improve the operation because there is a natural convection circuit (see drawing D5.7).

The measures that need to be respected are:

- The bottom side (cold air intake) should have a total minimal surface of 550 cm².
- The upper side (hot air outlet) should have a total minimal surface of 500 cm².

It is important to clarify that this natural convection is completely independent from the primary air intake.

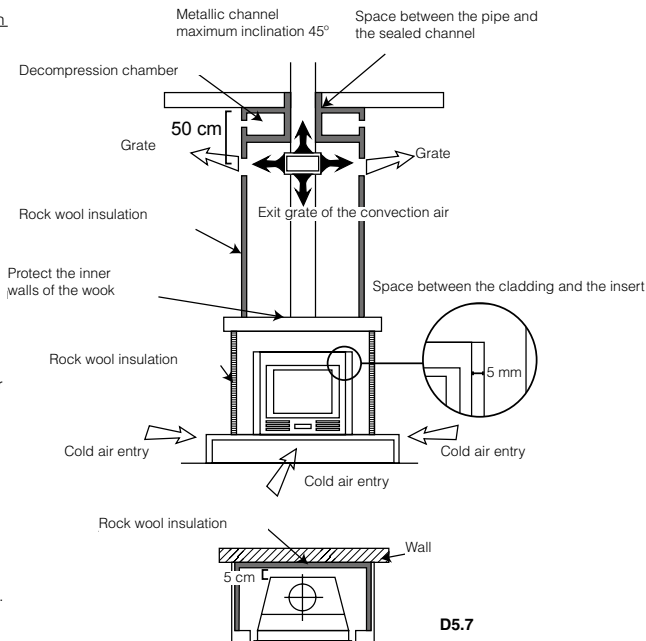

D5.7

5.5 CHIMNEY COWL

The chimney draft also depends on the chimney cowl. Therefore, in case of an artisanal chimney cowl, it is indispensable that the exit section is twice the inside section of the smoke duct. The smoke exit will be assured even in presence or air (see drawing D5.8).

The chimney cowl must comply with the following requirements:

- It must have the same interior section of the chimney.
- It must have an usable exit section that is two times the one of the interior of the chimney.
- It must be constructed so that the rain, snow or any other object do not enter inside.
- It must be easily accessible in order to do servicing and cleaning tasks.

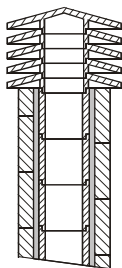

(1) Industrial chimney of prefabricated elements that allow a good smoke extraction.

D5.8

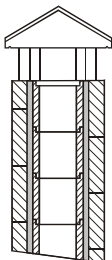

(2) Traditional chimney. The proper exit section must be, at least, two times the interior section of the chimney. The best is 2.5 times.

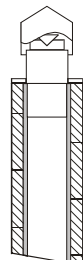

(3) Chimney with interior cone smoke baffle-plate.

5.6 OUTSIDE AIR INTAKE

For the proper operation of the stove or insert, it is essential that there is enough air for the combustion and re/oxygenation of the environment where it is installed. This means that the air must be able to move for the combustion through some openings connected to the exterior, even when doors and windows are closed.

It must be placed in so that it cannot be obstructed. It must be connected to the environment where the equipment is installed and it must be protected by a grate. The minimum area of the outlet should not be less than 100 cm².

When the air flow comes through openings that are connected to the exterior of adjacent environments, it is important to avoid air intakes in connection with garages, kitchens, toilets, etc.

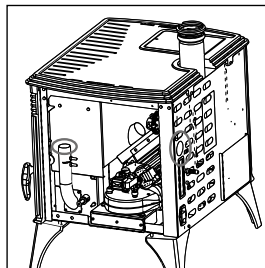

D5.9

The stove is provided with a necessary air intake for the combustion on the back side (40 or 50 mm diameter, depending on the model). It is important this intake is not blocked and to respect the recommended distances to the wall or near items. In the inserts Neva, Bruno Slim and Tavira, this intake is placed on the front, exactly, on the right upper side of the front.

It is recommended the primary air intake connection of the stove with the outside although it is not obligatory. In the Nicol model, if you decide to drive the primary air inlet to the outside, you need to remove the right side of the insert and break the existing pre-cut in the back in order to be able to connect the air inlet pipe of the insert with the outside. See drawing D5.9

In all cases the material of the connecting pipe must not necessarily be metallic, it can be any other material. (PVC, aluminium, polyethylene, etc.), not necessarily metallic. Consider that inside this duct is going to pass air at the outside temperature. Consider that inside this duct is going to pass air at the outside temperature. If a pipe is used for the intake of combustion primary air from outside, it must not exceed 100 cm in length and must not have a change of cross-section or more than one change of direction (bend or elbow).

All our models allow the connection of the concentric flue pipe (airtight), so that the primary air could be preheated and doesn't have the outside ambient temperature.

In the **drawing D5.10** a concentric flue pipe installation is shown, as well as the considerations to be taken into account in order to carry out the installation:

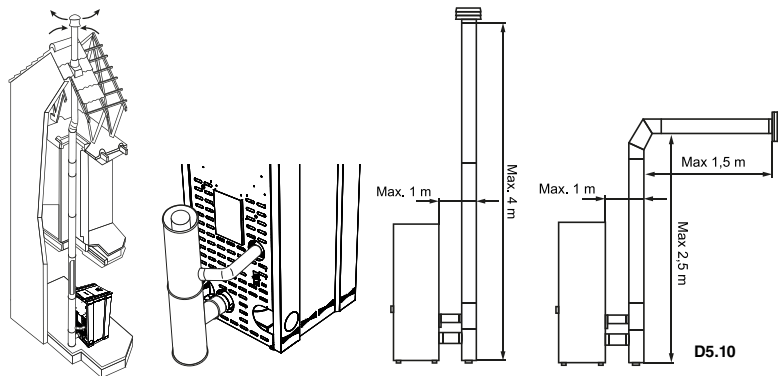

5.7 ASSEMBLY SPECIFICATIONS ACCORDING TO THE MODEL

5.7.1 MODELS CLARA, CLEO, LUPE, DORA, CIRA AND ADRY

There are three different ways to connect the chimney duct to the stove:

- **Top exit:** it will be enough knocking softly the upper cover that is partially pierced and connect the ducts to the smoke duct of the extractor on the stove. Do not forget to respect the safety distance of the stove with the walls (see chapter "safety distance"). It is recommended the use of a rigid telescopic tube (25-50 cm) connected to the outlet of the smoke extractor to facilitate uninstallation and maintenance of the stove (see drawing D5.11).

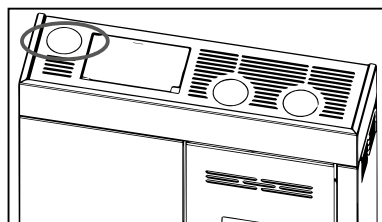

- **Rear or lateral exit:** the pipe will be connected to the smoke duct planned on the stove (vertical) Place a 90° elbow of 80 mm diameter (to convert the outlet in lateral or rear) and then, place the rest of the installation pipes, for example: converter, "T" with a register cover, elbow, pipe, etc (see drawing D5.12). Take into account that, with this option the stove will be separated of the wall, at least the diameter duct plus the recommended security distance (see chapter "safety distance").

D5.12

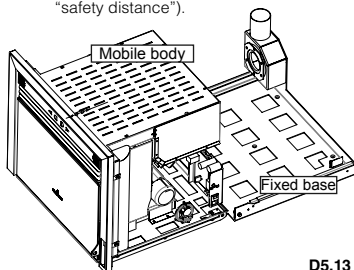
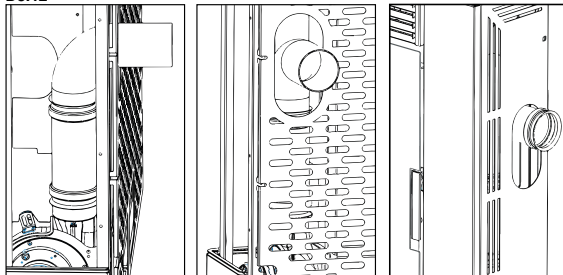

5.7.2

NEVA AND TAVIRA MODEL

The NEVA and TAVIRA inserts are composed of a fixed metallic base which is inserted on the chimney hole and a mobile base (body) which is inserted into the fixed base through some extensible and removable guides (see drawing D5.13).

It must have an electrical power outlet on the rear and it must be accessible when the installation is finished. The chimney must be provided with the smoke duct and an air intake. To place the fixed base into the chimney hole it is necessary to place it with metallic

bolts with 8 mm diameter. In order to separate the fixed base from the mobile base we have to extract completely the mobile base.

To do this, first open the safety lock located on the lower right side of the front (see drawing D5.14), moving the latch upwards.

Extract the mobile part, tilt it upwards by the frontal (see drawing D5.15) and pull back. In this way, the components are separated. You must foresee a support to leave the equipment at the moment of the extraction.

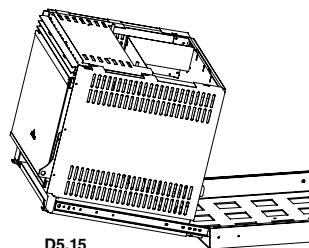
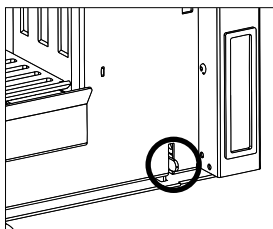

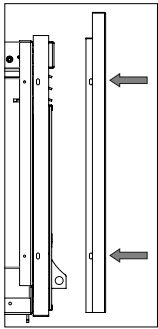

Placing the frame

Once the installation is finished you will be able to assemble the frame. Please proceed as follows: Take out the unit and place the frontal, fix it with the lateral screws on both sides of the unit taking care that the flanges of the frame remain outside (see drawing D5.16).

On the Neva and Tavira models, you can optionally purchase a kit (kit-marco4-Neva or kit-marco4-Tavira) to convert the standard 3-sided frame into a 4-sided frame. For its installation you only have to screw the kit to both sides of the standard frame, with the supplied screws (see drawing D5.17)

Placement of the radiofrequency receiver (display).

Both in the Tavira model, and in the choice of the optional glass frame (M-94) of the Neva model, after the installation of the insert, you must place the radio frequency receiver of the control (remote control) near the device. To do this, a metal box is provided where the receiver is placed (display). The location of the box must be on the coating itself (masonry) made to the device; you just have to screw it in the chosen place. Note that the piece has at the back an "eye key" to facilitate its installation. In this way, the control will send the radiofrequency signal to the receiver, which is

connected to the electronic board through an interconnection cable. This cable will limit the distance to place the receiver with respect to the device. See drawing D5.18

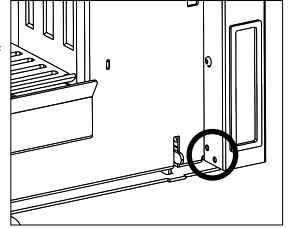

D5.17

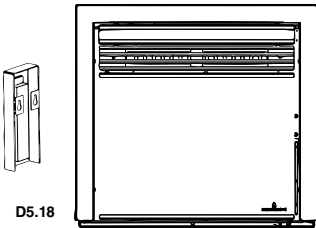

D5.18

5.7.3 BRUNO SLIM MODEL

The BRUNO SLIM model consists of the body of the insert itself, which fits on the fixed base by means of extensible guides. This fixed metal base must be OBLIGATORY screwed to the wall on which the insert is placed and also to the floor of the room, to prevent that the stove falls down. (see drawing D5.19).

To screw the base to the rear wall on which the appliance will be placed, proceed as follows:

- First of all, to make the installation work easier and to avoid damage to the appliance, you must remove the 4-sided frame of the appliance by loosening the 4 side screws (2 on each side).

- Then, you have to remove the body of the appliance from the base structure by removing the inner vermiculite of the combustion chamber, starting with the side parts and then the rear part, and remove the 4 screws behind the rear plate (see drawing D5.20).

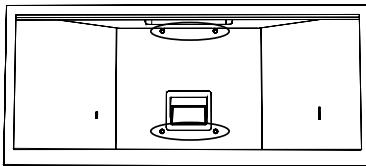

D5.20

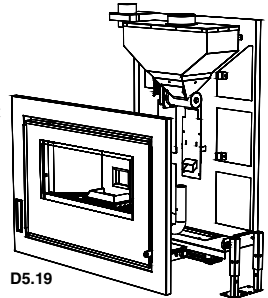

D5.19

- Slide the appliance out, taking care that the appliance does not fall to the floor as there is no stop or brake for avoiding it to slide out completely.

- In the fixed base, you have to open the micro-foldings of the structure, you will find these micro-foldings in the rear part of the fixed structure, you shall fold them with your own hand in order to get a "L" form, so that the metallic structure remains separated from the rear wall approximately 3 cm (see drawing D5.21), such a distance is totally necessary for the correct natural convection of the insert.

- Once the fixed base has been installed, the installer must connect the flue pipe to the structure itself in order to evacuate the smokes to the outside, following the installation recommendations.

- Finally, before place again the 4-sided frame, it is necessary to connect the approximately 50 cm length of orange coloured flexible pipe supplied directly to the extractor fan as well as to the structure of the fixed base with the clamps also supplied (see drawing D5.22).

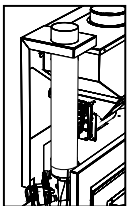

D5.22

The hopper of the appliance is fitted to the fixed structure of the insert itself, therefore, as explained in the "pellet load" section, the 1 metre flexible tube supplied must be connected to the loading grid, which will be placed either on the front or side of the masonry cladding of the appliance in order to fill the hopper (see drawing D5.23).

The process is completed with the manufacture of the masonry that will cover the insert, not forgetting the placement of the grilles (or openings) to create a natural convection circuit that is necessary for the correct operation of the appliance. See section 5.4.

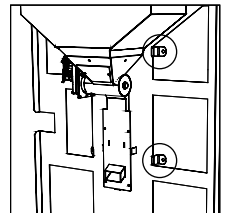

D5.21

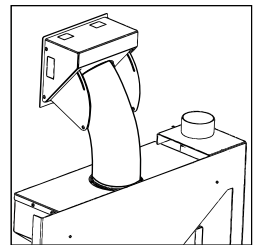

D5.23

6 STARTUP

The ignition of this kind of equipments is automatic, so, please do not put on the burner any kind of material to ignition.



It is forbidden to use liquid substances such as alcohol, gasoline, petroleum or similar products. The use of this substance leads the loss of warranty.

Before the ignition, follow the next verifications:

- The electrical cable must be connected to the electrical network (230 Vac) with a socket equipped with earthing system.
- The bipolar switch, placed on the rear side of the stove, must be in position I.
- The pellet tank must be supplied.
- The combustion chamber must be clean.
- The burner must be clean and properly placed.
- The combustion chamber door must be closed correctly.

During the first ignition could happen that the stove has finished the ignition cycle and there is no flame. In this case the stove automatically starts an alarm state. This happens because the fuel feeder is empty and needs a moment to fill in. To solve this problem start again the stove (taking into account the previous considerations) until the flame appears.

The stove or insert, at the beginning, must be subject to different start-up cycles so that all materials and the paint can complete different elastic expansions.

At the beginning, it is possible that you note smoke or smell which are typically produced when metals are subject to high temperatures or when the paint is still fresh. This paint is boiled at 80° C for a few minutes when construction, but it must exceed for a time the temperature of 200 °C before the adhesion to the metallic surfaces.

Therefore, it is important to adopt these measures during the ignition phase:

1. Assure that there is a good air refill in the place where the equipment is installed.
2. During the first ignitions, keep a low power work and the oven lit during at least 6-10 hours continuously.
3. Repeat this operation at least 4-5 times or more, depending on the needs.
4. During the first ignitions, you should not place any object on the equipment and, in particular, on lacquered surfaces. Lacquered surfaces should not be touched while the equipment is heated.

6.1 TUNING OF THE REMOTE CONTROL AND RECEIVER

Your equipment is provided with a remote control and a receiver. If both of them are not tuned the following message will appear I: "CERCA CAMPO" (see drawing D6.1).

To tune them, follow the next steps:

- You must turn off the general power supply switch of the equipment (drawing D6.1).
- Press at the same time buttons number 1 and 2 of the remote control until the screen shows "SEGLI UNITA" (see drawing D6.2).
- Select the radio frequency channel you prefer: 0,1,2,3,4,5,6 or 7.
- Restart the general power supply switch of the equipment (drawing D6.3).
- At the end, press red button number 3 of the remote control until both devices are connected.
- When they are tuned the screen will show the original state (see drawing D6.4).

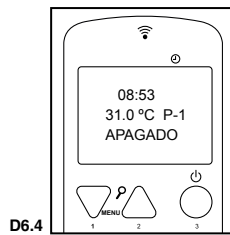
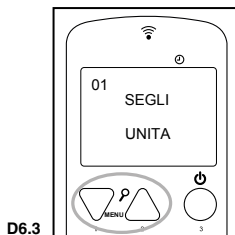
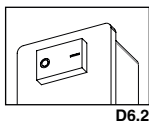
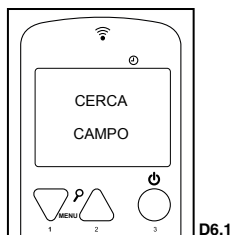

7 CHANNELING SYSTEM

Below is detailed the operation of the air distribution system to other adjacent or upper rooms of the stoves or inserts including this system.

7.1 PLACEMENT OF THE OPTIONAL CHANNELING KIT KIT-C-N (FOR MOD. NEVA)

NOTE: This operation must be carried out by a professional.

The optional channeling kit for your insert Neva (reference KIT-C-N) consists on a fan with a connection and the interconnection cable with the electric board. Tavira and Bruno Slim models don't allow a channelling kit connection.

This exit for the channeling forced air has a diameter of 80 mm, used to temper an adjacent or upper room. It is recommended to use an insulated pipe with an internal diameter of 80 mm. The maximum channeling distance is 5 meters.

You must take into account the following steps for installation.

- First, you must remove the device from its sliding guides (if installed). Otherwise, you only have to break the pre-cut piece that you will find on the right hand side of the insert.
- **Attention !!!:** Extreme care must be taken so that the removed piece does not fall into the interior of the appliance, it must be removed completely.
- Then you must place the fan in the position that is indicated and proceed to its fixing by positioning and tightening the four screws that are supplied.
- Finally, you must connect the existing cable in the turbine, with the electronic board of the insert, in the AUX-1 connector. Do not forget to cut the electric current, before making this connection.
- It is not necessary to activate any parameter of the technical menu for its operation, because the insert is already prepared for the operation of this fan.

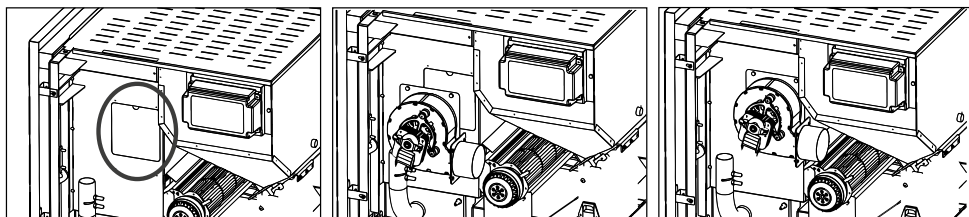

D7.1

D7.2

D7.3

- The operation of the fan is explained in section 9.4.2.

7.2 PLACEMENT OF THE OPTIONAL CHANNELING KIT FOR STOVE MOD. CLARA, CLEO, DORA, CIRA AND ADRY

For the Clara, Cleo, Dora, Cira and Adry models, you can purchase one or two optional ducting kits (KIT-C-D and KIT-C-I), which correspond to the ductable forced air outlets for the adjacent or upper rooms. You can choose the outlet position of the channeling: rear outlet or top outlet, as the system allows you to choose between both options for the right and left fan.

The Cira model only supports a single channelling fan, so it is necessary to decide whether to purchase the Kit-C-I or Kit-C-D.

To install both channelling kits, follow the steps below:

- Unscrew and remove the top from the stove. **See drawing D7.4**
- Break the chosen pre-cutting (right or left) to be able to place the channelling kit. **See drawing D7.5**. The fan must then be positioned in the selected position (top or rear) and secured by positioning and tightening the four screws supplied. **See drawing D7.6**
- Finally, you must connect the existing cable on the fan, with the electronic board, to the CN6 connector "V2/PO" where you will control the fan 2 on the remote control and to the "AUX-1" connector to control the fan 3 on the remote control. Do not forget to turn off the power before making this connection.
- On the Cira model, the connection is the SCA2 connection.
- Break the pre-cutting of the chambers through which you want to place the channellings (top or rear). **See drawing D7.7**
- No parameters from the technical menu need to be activated for operation, as the stove is already ready for operation of this fan.
- Place and screw again the top of the stove.

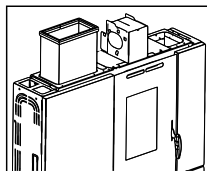

D7.4

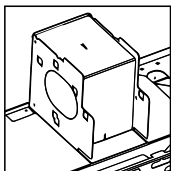

D7.5

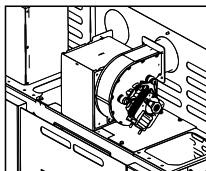

D7.6

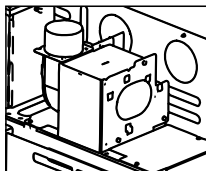

D7.7

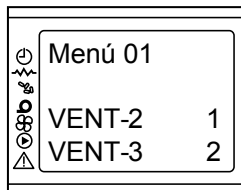
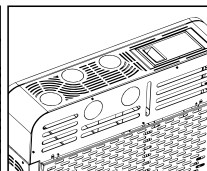

D7.8

The regulation of the channelling system is made by the electronic system of the stove, therefore you can choose the operation of the channelling by selecting the power level desired for each fan regardless of the working power of the stove. To do this you have to access to menu 1 and choose the fan activation and the working power (see drawing D7.8).

- The operation of the fans is explained in section 9.4.2.

8 SERVICING AND CARE

The maintenance operations guarantee a proper working of the product over its lifetime. Not making these maintenance operations will affect the security of the product.

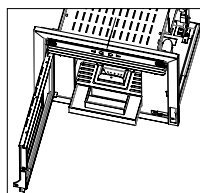

8.1 BURNER CLEANING

The burner cleaning must be made daily (see drawing D8.1).

- Remove the burner from its place and clean the holes.
- Use a vacuum to get rid of the ashes in the burner. You can buy a Bronpi vacuum-cleaner in the same Bronpi distributor where you bought your stove.

8.2 CLEANING THE ASH PAN

D8.2 The ash pan should be emptied when necessary. The stove should not be operated without having the ash pan inside (see drawing D8.2).

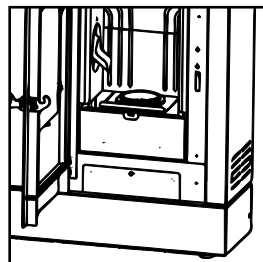
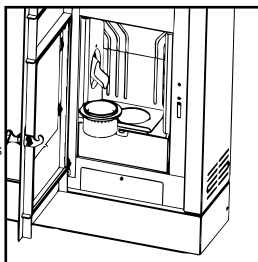

D8.1

D8.3

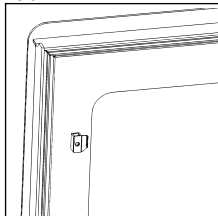

8.3 SEALS OF THE COMBUSTION DOOR AND THE GLASS FIBRE

The seals of the door and the glass fibre guarantee the hermeticism of the stove or insert and, thus, a proper performance (see drawing D8.3).

It is necessary to check them regularly; if they are worn-out or damaged they should be replaced immediately. You can find ceramic cord and self-adhesive fibre at the same Bronpi distributor where you bought your stove.

You can regulate the adjustment of the door according to the progressive wear of the seal gaskets through the screws on the front of the door, tightening and loosening these screws you will achieve the correct adjustment of the door. (see drawing D8.4).

These operations should be done exclusively by an authorised technician.

An authorised technician must do the maintenance at least once a year.

8.4 CLEANING THE CHIMNEY

When the pellet is burnt slowly, it produces tar deposits and other organic vapours that combined with the humidity to create soot (creosote). An excessive accumulation of soot may cause problems in the smoke outlet and the flue may catch fire if not maintained.

The cleaning of the stove chimney should only be made when the equipment is cold. A chimney sweep should perform this task and, at the same time, examine the smoke duct (it is recommended to write down the dates of every cleaning and keep a register of them).

8.5 CLEANING THE GLASS

IMPORTANT:

Clean the glass only when it is cold in order to avoid possible explosion. You can use specific products. You can find Bronpi vitro ceramic-cleaning product in the same Bronpi distributor where you bought your stove.

BREAKAGE OF GLASSES. The glasses, as they are vitro ceramic, resist until 750°C and they are not subject to thermal shocks. The breakage can only be caused by mechanical shocks (crashes or violent closing of the door, etc). Therefore, its replacement is not included in the warranty.



D8.5

8.6 EXTERNAL CLEANING

Do not clean the external surface of the stove or insert with water or abrasive products because they may damage the stove. Use a feather duster or a rag a bit wet.

8.7 CLEANING THE UPPER PART OF THE BAFFLE PLATE

Depending on the hours of operation of the stove, the upper part of the baffle plate needs to be cleaned, as this is an area where the smokes pass through, and depending on the combustion, the ash deposition in this area can be significant. Cleaning tasks should be carried out at least once a month.

In order to clean the baffle plate, this part must be removed and the ashes must be vacuumed with the help of an ash vacuum cleaner. The baffle plate rests on the rear and side vermiculite parts inside the combustion chamber, in order to remove it, just lift it up and tilt it inside the combustion chamber (see drawing D8.6).

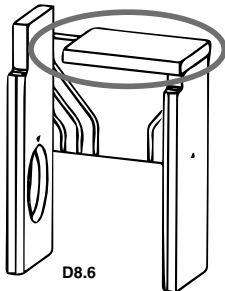

D8.6

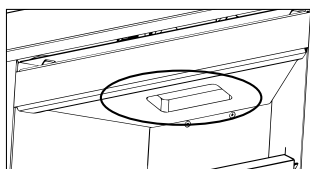
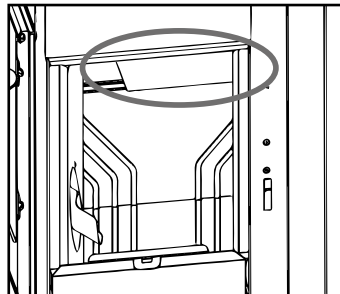

D8.7

The Bruno Slim model has a register in the lower part of the door, just open the door and remove the screws for cleaning (see drawing D8.7):

8.8 CLEANING THE REGISTERS

To keep the validity of the guarantee it is mandatory to do the register cleaning by an technician authorised by Bronpi Calefacción, who will write down

It involves cleaning the ashes register of your stove or insert such as smoke zones.

First of all you must clean the whole inside of the combustion chamber, cleaning the inside plates of the stove or insert because of the soot uses to accumulate on walls and it difficult the thermal exchange. Brush the surfaces with a wire brush to clean the dirtiness (see drawing D8.8).

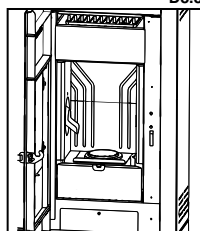
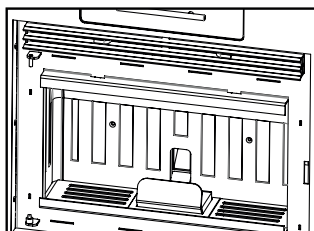

D8.8

In the Clara, Cleo, Dora, Lupe, Cira and Adry models.

Once the inside of the combustion chamber is clean (remember to remove the baffle plate), it is necessary to clean the registers of smoke, placed on the bottom of the stove. To do this, it is necessary to open the stove door (depending on the stove model at the place of opening the door it will must remove the frontal decorative plate in order to access to the register) and then, follow the next operations:

- Remove the external register cover unscrewing the different screws. **See drawing D8.9**
- Clean the ashes deposited on the register, descale the soot deposited.
- Cleaning the extractor forks and case. Remove the extractor if necessary.
- Replace all the pieces and check the staunchness of the register.

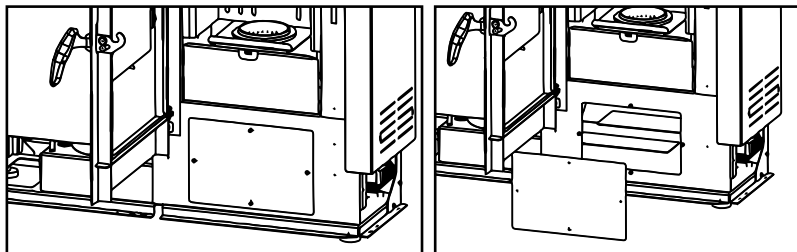

D8.9

In the Neva, Nicol and Tavira models, in order to clean the smoke passage, it will be enough to remove the inner plates of the interior, since the smoke passage will be perfectly visible (**see drawings D8.10 and D8.11**). Also, in the Neva model, the registers located in the lower part of the combustion chamber must be cleaned, one on each side of the burner (**see drawing D8.12 and D8.13**). The Tavira model has a single register on the right side of the burner (**see drawing D8.12**), while the Nicol model has this single register on the left side of the burner (**see drawing D8.13**). The existing register where the fume extractor itself is connected must also be cleaned, which is accessed from the back of the insert (Neva or Tavira), sliding the insert on its guides (**see drawing D8.14**).

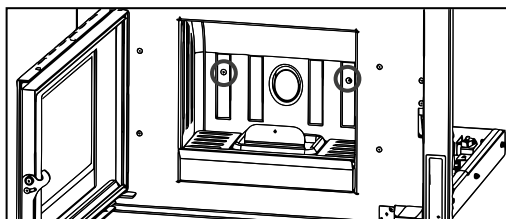

D8.10

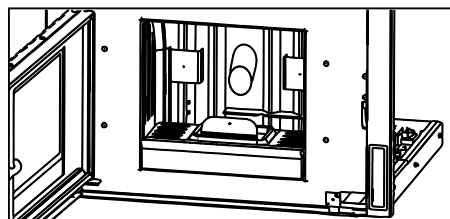

D8.11

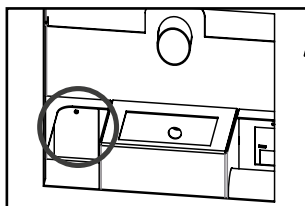

D8.12

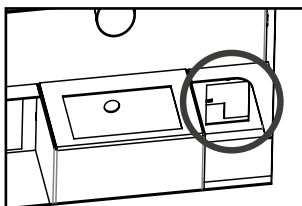

D8.13

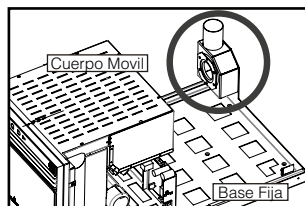

D8.14

In addition, the Tavira model has a register on the right side that is accessed by sliding the insert on its guides. **See drawing D8.15**
The Nicol model also has this register, but it is accessed by dismantling the top and the right side chamber. **See drawing D8.16**

In all cases, follow the next operations:

- Remove the register cover by loosening the screws.
- Clean the ashes deposited in the register, descaling the soot that has been deposited.
- Replace the parts and check the tightness of the register.

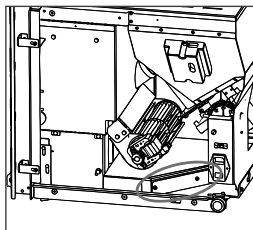

D8.15

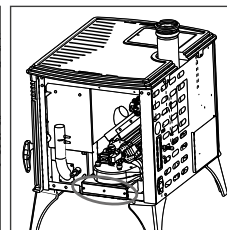

D8.16

8.9 SEASONAL STOPPAGES

The Bruno Slim model has a register in the lower part of the door, just open the door and remove the screws for cleaning (see drawing D8.17):

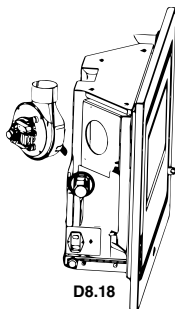

D8.18

Remember also to remove the baffle plate smokes as indicated in the previous section to clean the soot accumulated on the upper part of the baffle plate.

Finally, it is recommended to remove the appliance from the fixed base, so that you can remove the smoke extractor and proceed to clean the soot accumulated in the smoke extractor itself (see drawing D8.18).

If the stove or insert is not going to be used for a long time it is advisable to keep the fuel tank empty, such as the screw-type conveyor to avoid the fuel compacting. Clean the stove and the smoke duct, removing the ashes and other residues and close the stove door. It is recommended to clean the chimney at least once a year. Meanwhile, check the seals because if they are not in good condition (they do not adjust to the door), they do not guarantee the proper operation of the stove! For this reason, it would be necessary to change them. If there is humidity in the place where the stove or insert is installed, put absorbent salts inside the equipment. Protect the internal parts with neutral vaseline in order to keep the appearance overtime.

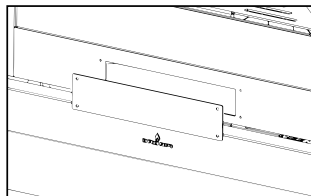

D8.17

8.10 MAINTENANCE REVIEW

It is also advisable to check and clean COMPULSORY once a year, the existing ashes registers in the bottom and the top part of the stove.

Your stove has a preventive maintenance notice established after 1200 hours of operation, which will remember you the need of cleaning the registers of your stove. These operations should be done exclusively by an authorised technician.

This message is not an alarm, but a reminder or warning. Therefore, it will allow you to use the stove while this message is shown in the display.(see drawing D8.19).

Please, bear in mind that the stove could need to be cleaned before this 1200 hours established by default or even after them. This depends on the quality of the fuel used, the smoke installation, and the proper regulation of the stove.

In the following table (also pasted on your stove in the fuel tank cover) you can check the frequency of the maintenance tasks and who must do it.

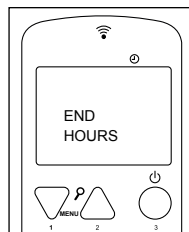

D8.19

CLEANING TASKS	Daily	Weekly	Monthly	Annual	Technician	User
Remove the burner from the chamber and clean the holes with the use of the poker provided. Remove the ash with a vacuum-cleaner.	✓					✓
Hoover the ashes which are inside the burner place.	✓					✓
Clean the upper part of the smoke baffle plate.			✓			✓
Empty the ash pan or vacuum the ash compartment when necessary.		✓				✓
Vacuum the bottom of the pellet tank when necessary.		✓				✓
Clean the internal of the combustion chamber descale in the walls with a correct vacuum cleaner.			✓			✓
Clean the smoke extractor fan, the whole combustion chamber, pellet tank, whole replacement of the seals and put again silicone where necessary, smoke duct, reservoirs...				✓	✓	
Check all the electronic components (electronic board, display...)				✓	✓	
Check all the electrical components (resistance, smoke extractor engine, circulator pump).				✓	✓	

9 OPERATION OF THE REMOTE CONTROL / DISPLAY

9.1 GENERAL INFORMATION OF THE REMOTE CONTROL / DISPLAY

The remote control shows information about the stove performance. Once you access to the menu, you will see different screens and configurations depending on the level.

Depending on the working mode, the display may has different meanings depending on the position in the screen.

Image D9.1 shows an example of when the stove or insert is off.

Image D9.2 shows the layout of the messages during the programming or configuration of the working parameters. Particularly:

1. The screen area saying "VALUE" shows the value that we introduce.

2. The screen area saying "MENU LEVEL" shows the current menu level.

The remote control has an internal light with a timer that allows it to turn off automatically. To set the time of the timer, please press at the same time buttons 1 and 7 and adjust the time from 0 to 9 seconds (see drawing D9.3).

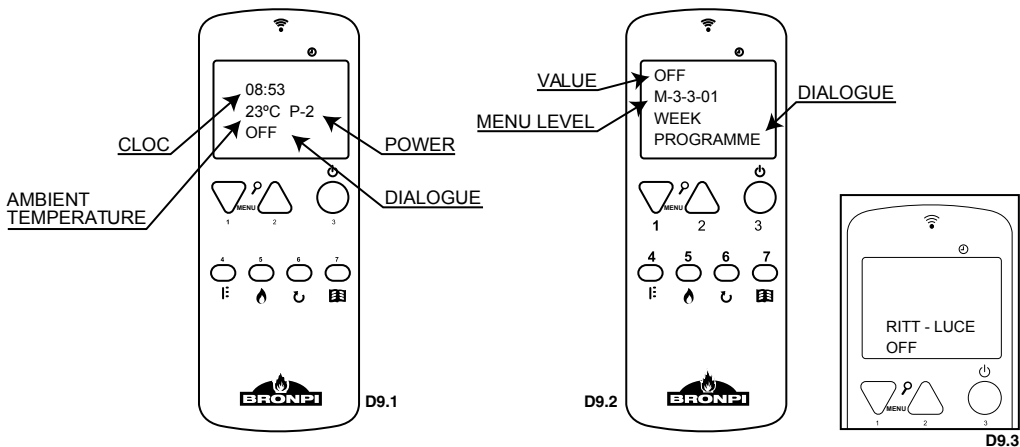

9.2 FUNCTIONS OF THE DISPLAY'S BUTTONS

The use of the display placed on the stove or insert is only recommended only recommended in case that there is not possibility of using of the remote control, because it has no battery, it is far away, etc.



The symbol placed under the power button shows us, by a flashing light, if the remote control is working.



The symbol placed over the button number 2 shows us, by a light system, if the stove has any kind of problem.



The opening between buttons 1 and 2 serves to connect, if necessary, the remote control directly to the stove.

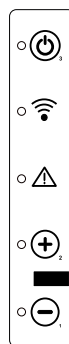

Button	Description	Performance description
1	Decrease	Only decrease the value of the power.
2	Increase	Only increase the value of the power.
3	ON/OFF Unblocking	It switches on or off the stove or insert pressing 2 seconds.
		Unblocks the stove or insert and switches it off.

9.3 FUNCTIONS OF THE REMOTE CONTROL'S BUTTONS

Button	Description	Modality	Performance description
1	Decrease	PROGRAMMING	It shows several values of the stove in the moment.
		WORKING	Modifies/Increases the value of the selected menu.
2	Increase	PROGRAMMING	It shows several values of the stove in the moment.
		WORKING	Modifies/Increases the value of the selected menu.
3	ON/OFF Unblocking	WORKING	It switches on or off the stove during 2 seconds, as appropriate.
		BLOCKING	Unblocks the boiler and switches it off.
4	Select temperature	MENU / PROGRAMMING	Goes back to the previous level menu and saves the modified data.
		WORKING	Select the temperature option in order to be modified by buttons number 1 and 2.
5	Select power	WORKING	Select the power option in order to be modified by buttons number 1 and 2.
		PROGRAMME	Button deactivated in this model.
7	MENU	MENU	Moves to the following menu option.
		PROGRAMMING	Moves to the following submenu option.

9.4 MENU OPTION

By pressing button n° 7 of display we can access to the MENU. It is divided into different sections and levels that allow to access to the stove configuration and programming.

The access to the technical menu of the stove or insert is protected by a password. These parameters should be modified only by an authorised technician. (The changes in these parameters could cause a wrong running in the stove and the subsequent lost of its warranty).

9.4.1 USER MENU

The following table briefly describes the menu structure in the stove or insert. In the attached table, only the options available to the user are specified. The 01 menu element is disabled in some models.

MENU	Sub-menu 1.
01- Reg. aux. fan	** Only channelling stoves
02 - Clock adjustments	
	01- Day
	02- Hour
	03- Minute
	04- Day
	05- Month
	06- Year
03 - Programme setting	** See point 10.4.4.
04 - Select Language	
	01 - Spanish
	02 - Portuguese
	03 - Italian
	04 - French
	05 - English
	06 - Catalan
Choose probe	
	01- Internal probe
	02- Cont. probe Rem.
06- Stand-by Mode	
07 - Buzzer mode	
08 - Initial load	
09 - Boiler State	Provides information on the status of the stove.

9.4.2 MENU 1. AUXILIARY FANS

This menu is only operative for the stove models that have installed the optional channelling kit, either one or two fans where we can control their operation regardless of the working power of the stove. It means that is possible to configure the operation of the fans separately, to activate one of them and deactivate the other one, it is also possible to choose their operation speed independently.

It is possible to configure it by pressing button n° 1 to change the values of fan 2, and button n° 3 to do the same with the fan 3. (see drawing D9.4). We can set the next values:

A: automatic speed. The fan speed is proportional to the working power of the stove.

0: deactivation of the auxiliary fan

1-5: working fan speed, being 5 the lowest and 5 the highest.

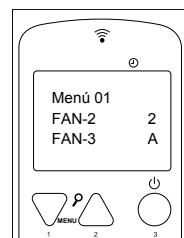

D9.4

For all models that allow it, if you have purchased one or two optional channelling kit, the system is regulated by the stove's or insert's own electronics, and the channelling operation can be selected according to two conditions:

- **Operation without temperature probe in the adjacent room:** In this case, the user can select the desired power level for the fan regardless of the working power of the stove or insert itself. In order to do this, we must access to the menu 1 and choose the activation of the fan 2, as well as its working power.

For its configuration, it is enough to press the key 1 in order to modify the values of the channelling fan 2. See drawing. We can establish the following values:

A: automatic speed, this means that the fan speed is proportional to the working power of the insert.

0: deactivation of the auxiliary fan.

1-5: working speed of the fan, with 1 being the lowest and 5 being the highest.

- **Operation with temperature probe in the adjacent room** (this connection is not available for the Lupe and Cira models): For the case of the Neva insert, it is necessary to connect to the electronic board in connector CN7 in pins 3 and 4 (H2O), a 10 kΩ NTC type probe, whose maximum length is 10 -12 m, (keeping in mind that the maximum channelling distance of 5 meters).

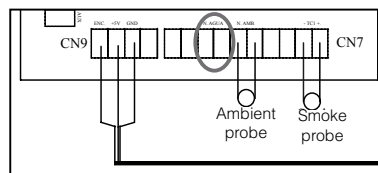

D9.5

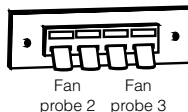

For all other models, the NTC probe type 10 kΩ must be placed on the back of the stove, at the connections provided for this purpose. Do not forget that depending on how you have made the electrical connection of the fan (V2/PO = fan 2 and AUX1 = fan 3), you must respect the connection of the probe to each room (probe fan 2 and probe fan 3).

The probe should be placed in an area of the adjacent room that detects the actual temperature of the room and is therefore distant from the heat and cold sources of the room.

For the operation of the turbine, the user must select in the remote control the setpoint temperature of the adjacent room. The channelling turbine (s) must be activated in menu 1 (select anything except 0), and when the stove or insert has reached its working temperature it will start automatically (at the speed selected by the user in menu 1), until trying to get the temperature demanded in the adjacent room. In the case of reaching the requested temperature, the speed of the channelling turbine will decrease to the minimum (speed 1).

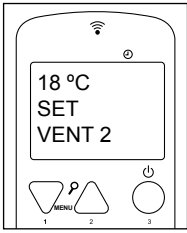

D9.6

It is possible that depending on the volume of the place, the conditions of isolation, the working power of the insert, the hours of operation, etc., the selected temperature is not reached, so that the channeling fan will always remain in operation, unless the user decides to stop it manually through his own remote control in Menu 1 (VENT 2=0 and VENT 3=0). In order to set the temperature of the adjacent room, simply press twice the key 4 and select the desired value in °C with the keys 1 and 2. **See drawing D9.6.**

9.4.3 MENU 2. CLOCK

It sets up the time and date. To set the clock up you have to move by the different submenus and introduce the data, changing values with buttons 1 and 2. The card has a lithium battery that allows the clock to work during 3/5 years (see drawing D9.7).

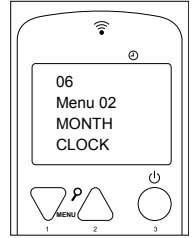

D9.7

9.4.4 MENU 3. PROGRAMME ADJUSTMENT (TIMETABLE SCHEDULE OF THE STOVE OR INSERT)

IMPORTANT NOTE. Before starting the set up of the stove or insert, please check that the time and date shown are correct. Otherwise, the selected programming would be set up depending on the time and date set by default and this could not satisfy your needs.

The following table briefly describes the programming menu structure in the stove where are detailed all the different options.

MENU	Sub-menu 1.	Sub-menu 2.	VALUE
03 - Programme setting			
	1- Set up chrono		
		01- Set up chrono	ON/OFF
	2- Daily programme		
		01 - PROG daily	ON/OFF
		02- Start 1 Day	Hour
		03- Stop 1 Day	Hour
		04- Start 2 Day	Hour
		05- Stop 2 Day	Hour
	3- Weekly programme		
		01 - PROG Weekly	ON/OFF
		02- Start Prog. 1	Hour
		03- Stop Prog. 1	Hour
		04- Monday Prog. 1	ON/OFF
		05- Tuesday Prog. 1	ON/OFF
		06- Wednesday Prog. 1	ON/OFF
		07- Thursday Prog. 1	ON/OFF
		08- Friday Prog. 1	ON/OFF
		09- Saturday Prog. 1	ON/OFF
		10- Sunday Prog. 1	ON/OFF
		11- Start Prog. 2	Hour
		12- Stop Prog. 2	Hour
		13- Monday Prog. 2	ON/OFF
		14- Tuesday Prog. 2	ON/OFF
		15- Wednesday Prog. 2	ON/OFF
		16- Thursday Prog. 2	ON/OFF
		17- Friday Prog. 2	ON/OFF
		18- Saturday Prog. 2	ON/OFF
		19- Sunday Prog. 2	ON/OFF
		20- Start Prog. 3	Hour
		21- Stop Prog. 3	Hour
		22- Monday Prog. 3	ON/OFF
		23- Tuesday Prog. 3	ON/OFF
		24- Wednesday Prog. 3	ON/OFF
		25- Thursday Prog. 3	ON/OFF
		26- Friday Prog. 3	ON/OFF
		27- Saturday Prog. 3	ON/OFF
		28- Sunday Prog. 3	ON/OFF
		29- Start Prog. 4	Hour
		30- Stop Prog. 4	Hour
		31- Monday Prog. 4	ON/OFF
		32- Tuesday Prog. 4	ON/OFF
		33- Wednesday Prog. 4	ON/OFF
		34- Thursday Prog. 4	ON/OFF
		35- Friday Prog. 4	ON/OFF
		36- Saturday Prog. 4	ON/OFF
		37- Sunday Prog. 4	ON/OFF
	04 - PROG Weekend		
		01 - PROG Weekend	ON/OFF
		02- START 1	Hour
		03- Stop 1	Hour
		04- START 2	Hour
		05- Stop 2	Hour

To schedule the stove or insert you have to access to the programming menu pressing only once the button n° 7 "SET" and with buttons n° 1 or 2 we can move to menu n° 3 "Programme Adjustment" (see drawing D9.8).

We need to confirm the access to this programme by pressing button n°7.

To see different sub-menus use buttons n° 1 and n° 2.

Sub-menu 03-01- Enable chrono

To programme the stove it is necessary to access to sub-menu 3-1 "Enable chrono" and pressing button n° 7 will show the next screen (see drawing D9.9).

By default, in top left margin it shows "off". Touching button n° 1 or n° 2 we are able to change it to "on" to notify to the stove or insert the intention of programming (see drawing D9.10).

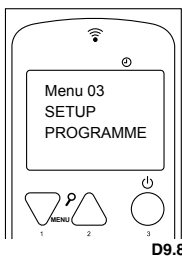

D9.8

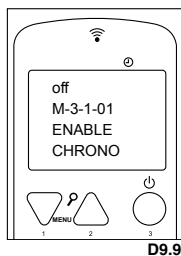

D9.9

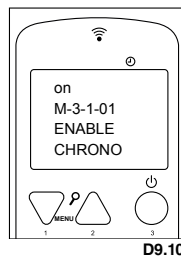

D9.10

Right after, we need to choose the set up that we want to introduce: daily, weekly or weekend. To do so from the previous screen, we need to press repeatedly buttons n°5 and n°6 until we reach the desired option.

Submenu 02.02. Daily Programme

To choose the daily program we need to go to the following screen (see drawing D9.11):

By pressing just once button n° 7 we are able to access to the daily programming submenu. By default, it will show the following screen (see drawing D9.12).

We need to change the option "OFF" with "ON" by pressing the buttons n°1 and n°2 so as to confirm to the machine.

Now we need to choose the hours that we would like the stove to be switched ON. To do this, there are 2 hours available to start and 2 to stop the stove: START 1 and STOP 1; START 2 and STOP 2.

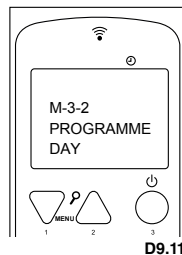

D9.11

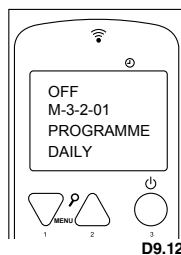

D9.12

For example: Start at 09:00 hours / stop at 14:30 hours. Start at 20:30 hours / stop at 23:00 hours.

From the previous screen, we press button n° 7 and it will show up (see drawing D9.13):

By pressing n°1 and n°2 buttons we modify the value "OFF" and we set the time of the first start (see drawing D9.14):

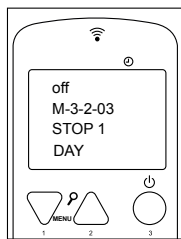

D9.15

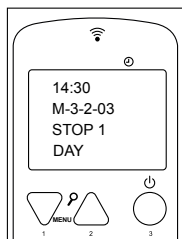

D9.16

In this same way we can proceed to set the first time to stop (see drawing D9.15 and D9.16):

In case that you want to set up just one time to start and stop, the options START 2 and STOP 2 should be "OFF".

If you want to set another on and off schedule, introduce the values of the second schedule in the same way that is explained previously. This way we will have set the diary schedule with two starts hours and two stops hours.

It is also possible to schedule one automatic start hour and manual stop hour (or vice versa).

Example: START 1: 08:00 hours and STOP 1: "off" or START 1: "off" and STOP 1:

22:00 hours.

Sub-menu 03-03- Weekly programme

NOTE: Please, make the set up carefully in order to avoid hour' superposition and/or inactivate the same day in different programmes.

If we intend to make a weekly set up we need to take into account that, in this occasion, we have 4 different hours to start and stop. So we need to assign every day of the week the activation or not, as appropriate.

In order to activate them we need to start from the following screen (see drawing D9.17):

By pressing just once button n° 7 we gain access to the weekly programming submenu. By default, it will show the following screen (see drawing D9.18).

We need to change option "OFF" with "ON" by pressing buttons no.1 and no.2. This way we are confirming that the weekly set up has been selected:

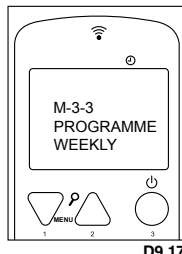

D9.17

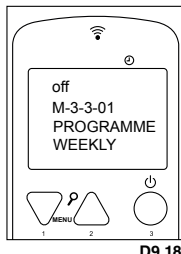

D9.18

Now, we only need to choose the time. we have 4 different times available to start and stop (**see drawings D9.19 and D9.20**):

- PROGRAMME 1: START 1 and STOP 1
- PROGRAMME 2: START 2 and STOP 2
- PROGRAMME 3: START 3 and STOP 3
- PROGRAMME 4: START 4 and STOP 4

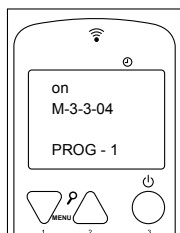

D9.21

After this, we need to select the activation or deactivation of each programme depending on the day of the week. For example (**see drawing D9.21**):

Programme 1: Monday (ON), Tuesday (ON), Wednesday (OFF), Thursday (OFF), Friday (ON), Saturday (ON), and Sunday (OFF)

Programme 2: Monday (OFF), Tuesday (OFF), Wednesday (ON), Thursday (OFF), Friday (OFF), Saturday (ON), and Sunday (ON.)

Programme 3: Monday (OFF), Tuesday (ON), Wednesday (ON), Thursday (ON), Friday (ON), Saturday (ON), and Sunday (OFF)

Programme 4: Monday (ON), Tuesday (ON), Wednesday (OFF), Thursday (OFF), Friday (OFF), Saturday (OFF), and Sunday (ON.)

Thanks to this type of setting we can combine 4 different times throughout the days of the week, but always keeping in mind not to overlay the times.



D9.19



D9.20

Sub-menu 03-04- Weekend Programme

In the same way as in the daily programme, this setting up has two independent times to start and two to stop, with the exception that it only applies to Saturday and Sunday. To access to this setting we need to start from the following screen (**see drawing D9.22**): We need to confirm the access to this programme by pressing button no.7 and it should show up the following screen (**see drawing D9.23**):

We modify the value "OFF" and select "ON": Finally, we introduce the times to start and stop to complete the desired setting up.

As in the daily programme, if we need to set up only one time to start and stop, the options START 2 and STOP 2 should indicate "OFF."

It is also possible to schedule one automatic start hour and manual stop hour (or vice versa).

Example: START 1: 08:00 hours and STOP 1: "off" or START 1: "off" and STOP 1: 22:00 hours.

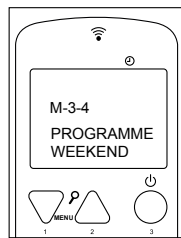

D9.22

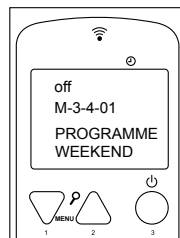

D9.23

9.4.5 MENU 4. SELECT LANGUAGE

It allows selecting the languages among those available. To access this menu you have to confirm with button n° 7 and then, choose the selected language among available: Spanish, Portuguese, Italian, French, English and Catalan with buttons n° 1 and 2 (**see drawing D9.24**).

9.4.6 MENU 5. CHOOSE PROBE

It allows us to select the probe to control the operation of the stove or insert (the one in the equipment or the one on the remote control). It is advisable to select the option "Internal probe (stove or insert probe)" so that the stove works depending on the temperature where it is installed and not the temperature of the room where the remote control is. **See drawing D9.25**.



D9.24

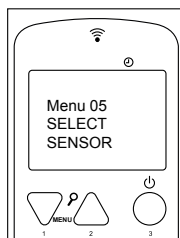

D9.25

9.4.7 MENU 6. STAND-BY MODE

The stove or insert with the "stand-by mode" activated (**see drawing D9.26**) will turn off when the temperature reaches the temperature set plus a differential (2° C). When the ambient temperature falls to the set temperature minus a differential (2°C) the stove automatically restarts an ignition cycle. It means that if you choose a set temperature of 22°C the stove will turn-off when the room temperature is 24° C and it will restart automatically when the ambient temperature falls to 20°C.

In case of the "Stand-by Mode" is deactivated (by default) the stove will work in "modulation work" when it reaches the set temperature and that allows the temperature set could be higher.

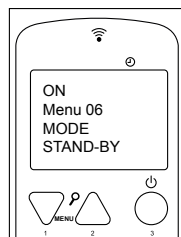

D9.26



D9.27

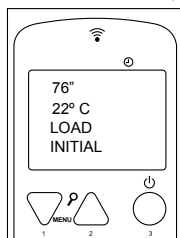

D9.28

9.4.8 MENU 7. SOUND MODE

By activating this modality, the stove or insert will emit a sound when the system detects a fault and goes into the alarm state. To access to this menu you have to confirm with button n° 7 and then, choose "on" with buttons n° 1 and 2 (**see drawing D9.27**).

9.4.9 MENU 8. INITIAL LOAD

In case of the stove have no more fuel during the operation, to avoid an anomaly in the next ignition, it is possible to do a fuel pre-load for maximum time of 90 seconds to load the screw-type conveyor when the stove is switched off and cold. To start the load press button n° 2 and to stop it press button n° 3. (**See drawing D9.28**).



It is very important that the burner is totally clean when you start the stove or insert. So, when the initial load is finished, you must check the burner is clean of fuel to do correctly the ignition of the stove.

9.4.10 MENU 9. STOVE STATE

It shows up the current state of the stove or insert and provides information about the devices connected. Therefore, the user can get a technical information. The next screens are seen automatically (see drawing D9.29, D9.30, D9.31).

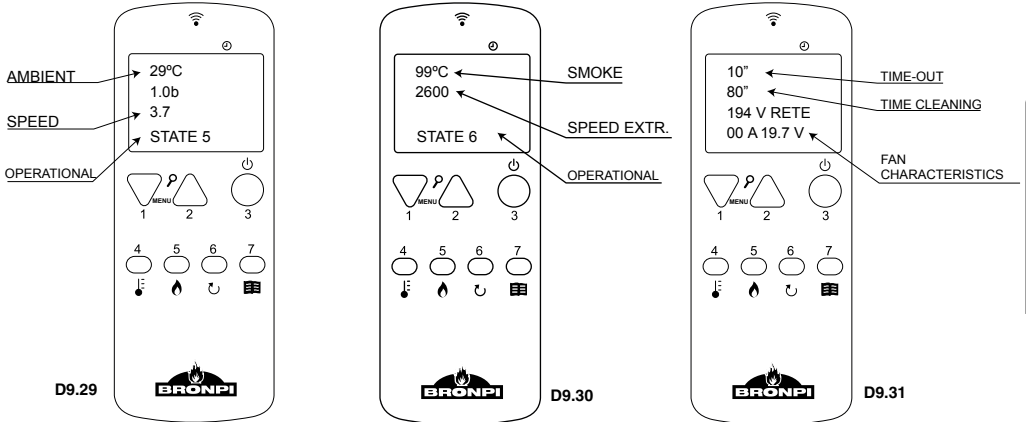

9.5 USER MODE

Below is a description of the control normal operation according to the available functions.

Before the ignition of the stove or insert, the control shows the following screen (see drawing D9.32): It is showed up the "off" state, the room temperature, the established working power and the current hour.

9.5.1 STOVE OR INSERT IGNITION

In order to ignite the stove, press button no. 3 during a few seconds. The control will show the ignition state as follows (see drawing D9.33): The maximum length of the ignition phase is 20 minutes. After this time, if there is no visible flame, the stove will automatically go into the alarm state and the control will show the message "Ignition Failure."

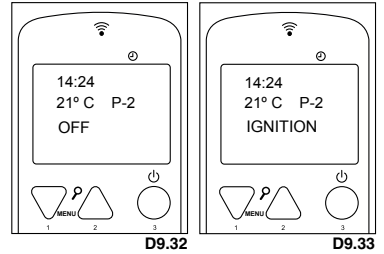

9.5.2 STOVE OR INSERT IN OPERATION

The hot air fan will start when the smoke temperature reaches a minimum. Auxiliary fans (in case of models of channelling stoves Clara, Cleo, Dora, Cira, Neva and Adry) will start only if enabled.

In this moment, the stove or insert is correctly burning. After this, our stove will be working normally (see drawing D9.34).

The control shows the ambient temperature in the room.

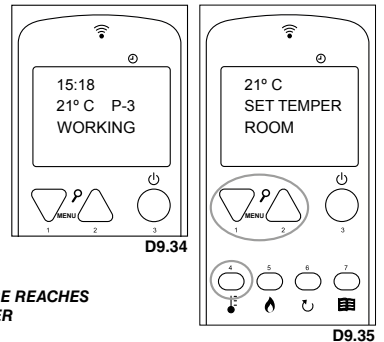

9.5.3 CHANGE OF THE SET-POINT ROOM TEMPERATURE

In order to modify the setting room temperature, please press button 4 and then buttons 1 and 2 to increase or decrease it respectively (see drawing D9.35).

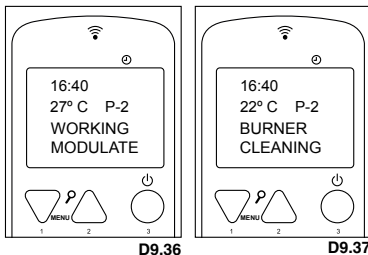

9.5.4 ROOM TEMPERATURE REACHES TEMPERATURE FIXED BY THE USER

When the ambient temperature (of the room) reaches the value set by the user or the smoke temperature reaches a too high value, the stove or insert will automatically operate at one lower power, it means that modulates in power. See drawing D9.36.

Remember that if it is activated "stand-by mode", when the ambient temperature reaches the value set by the user plus a differential (2°C) the stove or insert will be automatically turned off and will be on hold until the ambient temperature falls to the set temperature minus a differential (2°C). After that, the stove or insert restarts automatically.

9.5.5 BURNER CLEANING

While the stove or insert is working normally, some automatic cleanings of the burner take place in several minutes intervals. This process consists of cleaning the rest of pellet remaining in the burner in order to guarantee a proper working of the stove or insert (see drawing **D9.37**) and it takes several seconds.

9.5.6 TURNING OFF THE STOVE OR INSERT

In order to turn off the stove or insert, press button no.3 during a few seconds. Once it has been turned off, it will start the final cleaning stage, in which the pellet supply stops and the smoke extractor will be working to the maximum speed. This stage would not finish until the stove or insert has reached the appropriate cooling temperature (see drawing **D9.38**).

9.5.7 STOVE OR INSERT TURNED OFF

When the stove is turned off, the control shows the following information (see drawing **D9.39**):



D9.38

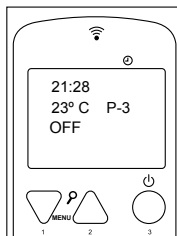

D9.39

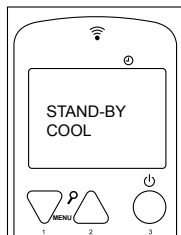

D9.40

9.5.8 RE-IGNITION OF THE STOVE OR INSERT

When the stove or insert is turned off it would not be possible to restart it up until some safety time goes by and the stove or insert is cold enough. If you try to start-up the stove, the display will show you the following information (see drawing **D9.40**):

10 MESSAGES OF INFORMATION OR WARNING

Before your stove or insert enters into an alarm state, a series of messages will appear on the screen of the display, which do not block the operation of the stove, simply these messages are activated as information or self-protection on the stove:

- **Empty hopper (only model Neva):** Indicates the need to refuel. See "3 Fuels - Pellet Supply" in this manual (see drawing **D10.1**).
- **End hours service:** Indicates that maintenance is required on your stove. See section "8.10 Maintenance Review" in this manual. (See drawing **D10.2**).
- **Hot exhaust:** This message means that the stove has reached a very high smoke temperature. The appliance is self-protected and after cooling, it returns to the working mode. In case you observe this message often on your remote control, you must contact the Technical Assistance Service in your area or your installer, in order to check the reasons of this smoke overtemperature (see drawing **D10.3**).
- **Hot temp card:** This message informs that the electronic board has an elevated temperature. Generally this message appears due to a lack of a correct "natural convection" (see chapter 5.4 of this manual). In case you observe this message often on your remote control, you must contact the Technical Assistance Service in your area or your installer, in order to check the reasons that lead to the appearance of this message (see drawing **D10.4**).

11 ALARMS

In case of an anomaly during the operation, the electronics of the stove or insert intervenes and highlights the irregularities that have occurred in the different working phases, depending on the type of fault. Every alarm situation blocks the stove or inserts to be automatically blocked. By pressing button 3 we can unblock it. Once the stove or insert has reached the appropriate cooling temperature, the user can restart it up.

11.1 POWER SUPPLY FAILURE (BLACK OUT)

In the event that power supply is cut for less than 30 seconds, the stove will restart and continue with its normal working state.

In the event that power supply is cut for greater than 30 seconds, when power is restored, the stove, as a safety measure, goes straight to the Final Cleaning stage until the stove temperature reaches the appropriate cooling temperature. (see drawing **D11.1**).

11.2 SMOKE TEMPERATURE PROBE ALARM

This alarm goes off when the probe in charge of detecting the exhaust stack temperature is disconnected or is broken. During the alarm status, the stove or insert will be in the turn-off stage (see drawing **D11.2**).

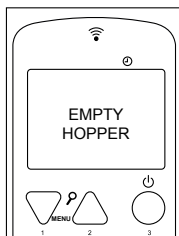

D10.1

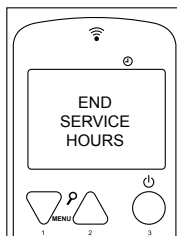

D10.2

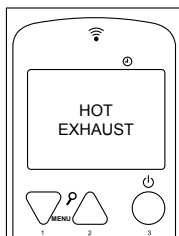

D10.3

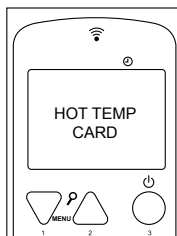

D10.4



D11.1



D11.2

11.3 SMOKE TEMPERATURE EXCESS ALARM

It goes off when the probe detects a smoke temperature higher than 270°C. Therefore the control shows the following message (see drawing D11.3): During the alarm state, the stove or insert will be in the turn-off stage.

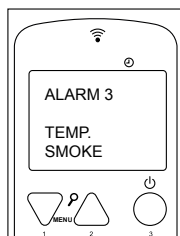

D11.3

11.4 DAMAGED SMOKE EXTRACTION FAN ALARM

It goes off when the smoke extraction fan breaks down. If this happens, the stove or insert stops and the control will show up the following alarm (see drawing D11.4). Right after, the turn-off stage will be immediately activated.

To deactivate the alarm press button 3 and the stove or insert will come to the normal state after doing the final cleaning.

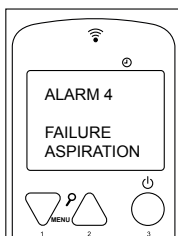

D11.4

11.5 IGNITION FAILURE ALARM

In case of ignition failure (after 20 minutes at least) the control will show up an alarm as follows (see drawing D11.5).

To deactivate the alarm press button 3 and the stove or insert will come to the normal state after doing the final cleaning.

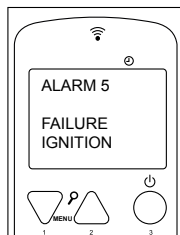

D11.5

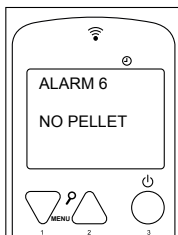

D11.6

11.6 SWITCHING-OFF FAILURE DURING WORKING PHASE

If the flame extinguishes during the working stage and the smoke temperature goes lower than the minimum working threshold, the alarm does go off and the turn-off stage will be immediately activated (see drawing D11.6).

To deactivate the alarm press button 3 and the stove or insert will come to the normal state after doing the final cleaning.

11.7 THERMAL ALARM

If in working phase the thermal security alarm is shows up (see drawing D11.7), the turn-off stage will be immediately activated. This alarm means an overheating of the internal part of the tank, this device blocks the operation of the machine. The restart needs to be done manually by an authorised technician.

The restoration of the 90°C safety device is not included in the warranty unless the technical assistance centre demonstrates a faulty component.



D11.7

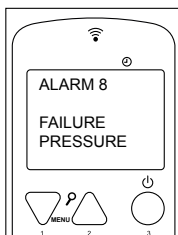

D11.8

11.8 COMBUSTION CHAMBER PRESSURE ALARM

It happens when there is a pressure change in the combustion chamber (door open, dirt registers, air returns...). The electronic pressure switch blocks the working of the stove or insert and shows the alarm. After that the turn-off stage will be immediately activated (see drawing D11.8).

11.9 LACK OF PRIMARY AIR INTAKE FLOW ALARM

Your stove or insert has a flow sensor placed inside the primary air suction pipe. It detects the proper circulation of combustion air and the smoke exhaust. In case of insufficient air inlet (due to incorrect smoke outlet or improper air intake), the sensor sends a "block" signal. After that the turn-off stage will be immediately activated (see drawing D11.9).

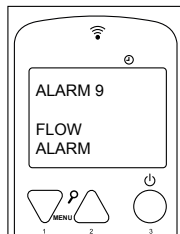

D11.9

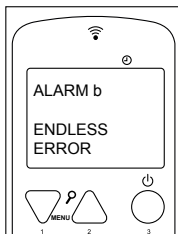

D11.10

11.10 WORM GEAR FAILURE ALARM

The control of the fuel amount to the stove or insert is automatically made through the electronic programming. It goes off in the event of the endless breakdown. If this happens, the stove or insert stops and the display will show up the following alarm. Right after, the turn-off stage will be immediately activated (see drawing D11.10).

If this alarm appears you must contact the technical support service.

11.11 FLOW SENSOR ANOMALY SENSOR

In case of anomaly of the flow sensor, placed on the primary air aspiration tube, a blockage signal is send to the stove or insert and right after the turn-off stage will be immediately activated. (see drawing D11.11).

If this alarm appears you must contact the technical support service.

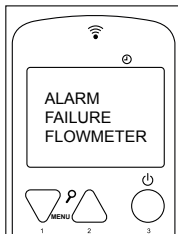

D11.11

ALARM CODE	DESCRIPTION	PROBLEM	POSSIBLE SOLUTION
AL 1	BLACK OUT	The stove or insert has been temporarily without electric current.	Press button 3 for a few seconds and let the final cleaning stage to finish. The boiler will come back to the turn-off status.
AL 2	SMOKE PROBE	Problem with the smoke probe.	Check the probe connection or replace it.
AL 3	TEMP. SMOKE	The smoke temperature is higher than 270°C.	Regulate the pellet drop and/or the extractor speed. Verify the type of fuel that has been used.
AL 4	BREAKDOWN EXTRACTOR	Problem with the smoke extractor.	Check the extractor electrical connection or replace it.
AL 5	START-UP FAILURE	The fuel does not fall or burn.	Check the geared motor and the resistor way of working. Check a possible blockage of the endless. Verify that there is fuel in the tank.
AL 6	NO PELLETS	There is no fuel in the hopper or it does not fall inside the burner.	Refill tank. Check the endless working. Check the fuel characteristics and that it has not become compacted. Clean the bottom of the hopper.
AL 7	THERMAL ALARM	The fuel thermal security thermostat has shot up.	Restart the thermostat manually. Check the reason why the temperature is excessive and provoked the overheating (fuel drop, draw excess, fuel type...)
AL 8	DEPRESSION	The combustion chamber is on depression.	Verify that the chamber is hermetic : check locks, gaskets... etc. Check that the gas installation is correct (excess of horizontal sections, elbow joint, etc). Possible fuel blockage.
AL 9	LACK OF FLOW	Lack of primary air or installation not appropriate.	Check the primary air inlet. Verify installation (excess of horizontal section, curves, dirtiness, etc).
AL	FLOWMETER FAILURE	The flow sensor is broken.	Replace the flow sensor.
AL b	ENDLESS ERROR	The endless spins continuously.	Verify the electrical connection of the endless.

INDEX

1	AVERTISSEMENTS GÉNÉRAUX	50
2	DESCRIPTION GÉNÉRALE	50
3	COMBUSTIBLES	50
4	DISPOSITIFS DE SÉCURITÉ	52
5	NORMES D'INSTALLATION	52
5.1	MESURES DE SÉCURITÉ	52
5.2	PROTECTION DES POUTRES	53
5.3	CONDUIT D'ÉVACUATION DE FUMÉES	53
5.4	CONVECTION NATURELLE POUR LES INSERTS	55
5.5	CHAPEAU	55
5.6	PRISE D'AIR EXTÉRIEURE	57
5.7	SPÉCIFICATIONS DE MONTAGE SELON LES MODÈLES	57
5.7.1	MODÈLES, CLARA, CLEO, LUPE, DORA, CIRA ET ADRY	57
5.7.2	MODÈLE NEVA ET TAVIRA	58
5.7.3	MODÈLE BRUNO SLIM	58
6	MISE EN OEUVRE	59
6.1	SYNCHRONISATION DE LA TÉLÉCOMMANDE ET RÉCEPTEUR	59
7	SYSTÈME DE CANALISATION	60
7.1	PLACEMENT DU KIT DE CANALISATION OPTIONNEL KIT-C-N-N (POUR MOD. NEVA)	60
7.2	PLACEMENT DU KIT DE CANALISATION OPTIONNEL POUR POÊLE MOD. CLARA, CLEO, CIRA ET ADRY	60
8	MAINTENANCE ET ENTRETIEN	61
8.1	NETTOYAGE DU BRÛLEUR	61
8.2	NETTOYAGE DU BAC À CENDRES	61
8.3	JOINTES DE LA PORTE DE LA CHAMBRE DE COMBUSTION ET FIBRE DE LA VITRE	61
8.4	NETTOYAGE DU CONDUIT DE FUMÉES	61
8.5	NETTOYAGE DE LA VITRE	61
8.6	NETTOYAGE EXTÉRIEUR	62
8.7.	NETTOYAGE DE LA PARTIE SUPÉRIEURE DU DÉFLECTEUR	62
8.8	NETTOYAGE DES REGISTRES	62
8.9	ARRÊTS SAISONNIERS	63
8.10	RÉVISION DE MAINTENANCE	63
9	FONCTIONNEMENT DE LA TÉLÉCOMMANDE/DISPLAY	64
9.1	INFORMATION GÉNÉRALE DE LA TÉLÉCOMMANDE/DISPLAY	64
9.2	FONCTIONS DES TOUCHES SUR LE DISPLAY	65
9.3	FONCTIONS DES TOUCHES SUR LA TÉLÉCOMMANDE	65
9.4	OPTION MENU	65
9.4.1	MENU DE L'UTILISATEUR	65
9.4.2	MENU 1. VENTILATEURS AUXILIAIRES	66
9.4.3	MENU 2. HORLOGE	66
9.4.4	MENU 3. AJUSTEMENT DU PROGRAMME (PROGRAMMATION HORAIRE DU POÊLE OU INSERT)	67
9.4.5	MENU 4. SÉLECTION LANGAGE	69
9.4.6	MENU 5. CHOISIR SONDE	69
9.4.7	MENU 6. MODE D'ATTENTE	69
9.4.8	MENU 7. MODE SONORE	69
9.4.9	MENU 8. CHARGE INITIALE	69
9.4.10	MENU 9. ÉTAT DU POÊLE	69
9.5	MODE UTILISATEUR	70
9.5.1	RALLUMAGE DU POÊLE OU INSERT	70
9.5.2	POÊLE OU INSERT EN FONCTIONNEMENT	70
9.5.3	CHANGEMENT DE LA TEMPÉRATURE AMBIANTE DE CONSIGNE	70
9.5.4	LA TEMPÉRATURE AMBIANTE ATTEINT LA TEMPÉRATURE FIXÉE PAR L'UTILISATEUR	70
9.5.5	NETTOYAGE DU BRÛLEUR	70
9.5.6	ÉTEINT DU POÊLE OU INSERT	71
9.5.7	POÊLE OU INSERT ÉTEINT	71
9.5.8	RALLUMAGE DU POÊLE OU INSERT	71
10	MESSAGES D'INFORMATION OU D'ALERTE	71
11	ALARMES	71
11.1	FAILLE DE DISTRIBUTION ÉLECTRIQUE (BLACK OUT)	71
11.2	ALARME SONDE TEMPÉRATURE DE FUMÉES	71
11.3	ALARME EXCÈS TEMPÉRATURE DE FUMÉES	72
11.4	ALARME VENTILATEUR D'EXTRACTION DE FUMÉES EN PANNE	72
11.5	ALARME FAILLE D'ALLUMAGE	72
11.6	ALARME D'ÉTEINT PENDANT LE MODE DE TRAVAIL	72
11.7	ALARME THERMIQUE	72
11.8	ALARME CHANGEMENT DE PRESSION À LA CHAMBRE DE COMBUSTION	72
11.9	ALARME MANQUE FLUX D'ENTRÉE D'AIR PRIMAIRE	72
11.10	ALARME EN FONCTIONNEMENT DU MOTEUR D'ALIMENTATION DU COMBUSTIBLE	72
11.11	ALARME ANOMALIE DANS LE SENSEUR DU FLUX	72
11.12	TABLEAU D'ALARMES, CAUSE ET SOLUTIONS PROBABLES	73

Lire attentivement les instructions avant de l'installation, l'utilisation et la maintenance.
Le manuel d'instructions est une partie intégrante du produit.

1 AVERTISSEMENTS GÉNÉRAUX

L'installation du poêle ou insert doit être faite selon les règlements locaux et nationaux, y compris tous ceux qui font référence à des normes nationales ou européennes

Les poêles produites dans notre compagnie sont fabriquées en contrôlant toutes les pièces, pour protéger, même à l'utilisateur qu'à l'installateur et éviter éventuels accidents. De la même façon, nous recommandons au personnel technique autorisé que, chaque fois que vous effectuez une opération dans l'appareil, faisiez une attention particulière aux connexions électriques, surtout avec la partie nue des câbles qui ne doit jamais être à l'extérieur de la boîte des connexions, évitant ainsi les contacts dangereuses.

Brancher le poêle à une prise de courant homologuée 230 V- 50 Hz – IP20.

L'installation doit être effectuée par du personnel autorisé, qui doit laisser à l'acheteur une déclaration de conformité de l'installation, qui assumera l'entière responsabilité de l'installation finale et le bon fonctionnement du produit installé. Il n'y aura aucune responsabilité de Bronpi Calefacción S.L. dans les cas de non-respect de ces précautions.

Le fabricant n'est pas responsable des dommages causés à des tiers à cause d'une installation incorrecte ou une mauvaise utilisation de l'appareil.

Afin d'assurer un bon fonctionnement de l'appareil, ses composants peuvent seulement être remplacées par des pièces détachées originaux et par un technicien autorisé.

La maintenance de l'appareil doit être faite au moins 1 fois par an par un Service Technique Autorisé. Pour une meilleure sécurité il faut avoir compte de:

- Ne pas toucher le poêle quand on est avec des pieds nus ou avec des parties humides du corps.
- La porte de l'appareil doit être fermée pendant le fonctionnement.
- Il est interdit de modifier les dispositifs de sécurité ou la régulation de l'appareil sans l'autorisation du fabricant.
- Éviter le contact direct avec les parties de l'appareil qui tendent à atteindre des hautes températures pendant le fonctionnement de l'appareil.

Cet appareil peut être utilisé par des enfants à partir de 8 ans et des personnes ayant des capacités physiques, sensorielles ou mentales réduites ou un manque d'expérience et de connaissance s'ils ont reçu une supervision ou des instructions concernant l'utilisation de l'appareil en toute sécurité et s'ils comprennent les risques que cela peut comporter. Les enfants ne doivent pas jouer avec l'appareil. Le nettoyage et l'entretien par l'utilisateur ne doivent pas être effectués par des enfants sans surveillance.

2 DESCRIPTION GÉNÉRALE

Le poêle ou insert que vous avez reçu est composée des pièces suivantes:

- Structure complète du poêle ou insert sur la palette.
- À l'intérieur de la chambre de combustion : une boîte/sac en plastique avec un gant thermique qui permet de manipuler la poignée de la porte et d'autres composants. Le câble électrique d'interconnexion entre le poêle et le réseau. Un crochet (accessoire mains froides) pour faciliter l'enlèvement et nettoyage du brûleur. La télécommande du poêle ou insert (piles incluses). La poignée de la porte (selon les modèles). Un livre de maintenance qui contient un enregistrement des tâches réalisées au poêle ainsi que le présent manuel d'utilisateur et maintenance.
- À l'intérieur de la chambre de combustion vous trouverez aussi le brûleur du poêle ou insert, le déflecteur (selon le modèle) et le bac à cendres.

Le poêle ou insert est composé d'un ensemble de tôles en acier de différentes épaisseurs soudées entre elles et selon le modèle, pièces en fonte. Il est pourvu de porte avec vitre vitrocéramique (résistante jusqu'à 750°C) et de cordon céramique pour l'étanchéité de la chambre de combustion.

Le chauffage de l'air est produit par:

- a) **Convection forcée:** grâce à un ventilateur placé dans la partie intérieure du poêle qui prend l'air à température ambiante et la retourne à la salle à une température plus haute.
- b) **Radiation:** à travers de la vitre vitrocéramique et le corps la chaleur est irradiée à l'ambiance.

3 COMBUSTIBLES

AVERTISSEMENT!!!

L'USAGE DES GRANULÉS DE MAUVAISE QUALITÉ OU DE TOUT AUTRE COMBUSTIBLE, ABÎME LES FONCTIONS DU POÊLE ET PEUT DETERMINER L'EXPIRATION DE LA GARANTIE EN PLUS D'EXEMPTER DE RESPONSABILITÉ AU FABRICANT.

Vous pouvez utiliser seulement les granulés de bois certifiés selon les normes ou certifications:

Normes:

- Ö-Norm M 7135 | Din 51731 | EN-14962-2 (toutes abrogées et incluses dans ISO-17225-2)
- ISO-17225-2

Certifications de qualité:

- DIN+
- ENplus: sur le site web (www.pelletenplus.es) vous pouvez vérifier tous les fabricants et les distributeurs avec certificat en vigueur.

Il est fortement recommandé que le pellet soit certifié avec des certifications de qualité parce que c'est la seule façon de garantir la qualité constante du pellet.

Bronpi Calefacción recommande d'utiliser des granulés de 6 mm du diamètre et une longueur de 3.5 cm. Maximum et avec un pourcentage d'humidité inférieure à 8%.

STOCKAGE DU GRANULÉ DE BOIS

Pour garantir une combustion sans problèmes il est nécessaire de conserver les granulés dans une ambiance sèche.

• APPROVISIONNEMENT DES GRANULÉS

Pour approvisionner le poêle des granulés, il faut ouvrir le couvercle du réservoir qui se trouve dans la partie supérieure de l'appareil et vider directement le sac à granulés, tout en veillant à ce qu'ils ne débordent pas. Vous devriez aussi éviter que le combustible déborde et tombe en dehors de la trémie, car il tomberait dans l'équipement.

Dans les inserts modèle Tavira et Neva, pour l'approvisionnement de combustible il ne faudra qu'ouvrir le plateau supérieur de chargement du granulé de bois (pour cela utiliser le gant fourni) et après remplir le plateau de chargement du granulé de bois avec un récipient approprié, en ayant compte de ne pas le déborder. Pousser vers l'intérieur du bac à cendres avec l'accessoire fourni jusqu'au moment où le granulé de bois tombe sur le réservoir. Répéter plusieurs fois jusqu'à voir le granulé de bois du réservoir à travers du caisson (**voir dessin D3.1**).

D3.1

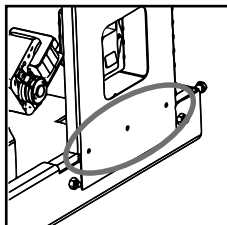
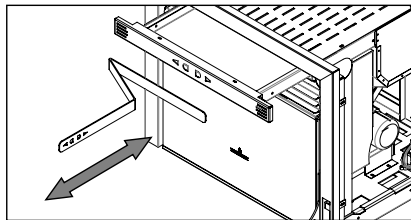

D3.2

Sur les modèles Neva et Tavira, vous pouvez éventuellement alimenter l'insert de combustible en achetant le kit de charge en option (Kit-Car-Neva ou Kit-car-Tavira). Pour installer le kit, vous devez visser la structure (A) à la base de l'insert (trois vis de chaque côté du kit) (**voir dessin D3.2**), relier à la structure (A) et à la grille (B) le tube d'alimentation flexible (C). Diamètre de 120 mm (fourni dans le kit), en essayant d'éviter une déviation de ce tube supérieure à 45° pour permettre la chute correcte du pellet vers la trémie. Le tube flexible fourni est extensible jusqu'à 5 mètres. L'installateur doit donc le rallonger et couper la mesure selon besoin, sinon, l'approvisionnement correct de combustible n'est pas garanti. (**voir dessin D3.3**)

Pour l'assemblage de la structure (A), une régulation a été prévue aux deux extrémités de la partie supérieure de la structure qui permettra d'ajuster les côtés de la structure à la largeur de la base de l'insert. (**voir dessins D3.4**)

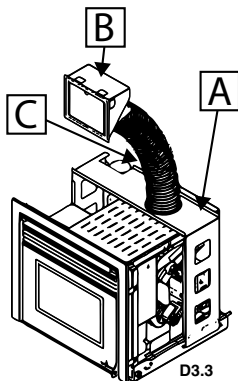

D3.3

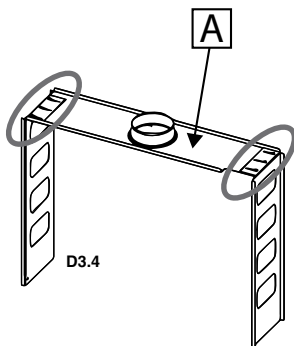

D3.4

Vous devez retirer la tôle prédécoupée existante dans la partie supérieure de la trémie pour permettre au combustible de pénétrer dans la trémie, puis placez la grille (B) dans le revêtement fait à l'insert à l'endroit le plus approprié pour faciliter le chargement de combustible (latéral, avant, arrière, etc.). La hauteur minimale entre la grille et le raccord de l'insert pour garantir l'alimentation de combustible doit être supérieure à 50 cm (**voir dessins D3.5**).

Vous pouvez charger le combustible avec le tiroir de chargement frontal fermé. Pour cela, lors de l'installation du kit, vous devez casser la feuille prédécoupée de la base du tiroir (**voir le dessin D3.6**), afin que le combustible entre dans la trémie. N'oubliez pas que si vous décidez de recharger également par le tiroir avant, il est possible qu'une partie du combustible s'échappe de la trémie, empêchant ainsi le tiroir de glisser correctement par les glissières du tiroir supérieur.

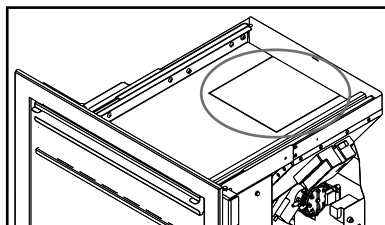

D3.6

Une fois le kit connecté, à travers la grille de chargement et à l'aide d'un ustensile (pelle, distributeur, etc.), versez le combustible sur la grille, jusqu'à ce que vous considérez que la trémie a été remplie dans son intégralité, en essayant d'éviter déversement de combustible. Gardez à l'esprit que la capacité de la trémie est de 11 kg.

Le modèle Bruno Slim incorpore en standard une grille et un tuyau souple pour approvisionner la trémie, il est obligatoire leur installation, au contraire une fois le revêtement soit réalisé il ne sera pas possible d'approvisionner les granulés. En ce qui concerne l'installation du tuyau souple il faut éviter

une déviation du tuyau supérieur à 45 degrés afin de permettre la correcte chute des granulés vers la trémie.

Le tuyau souple fourni est extensible jusqu'à 1 mètre, de telle sorte que l'installateur devra l'élargir et couper la mesure dont vous avez besoin avec le tuyau élargi, autrement il ne sera pas garanti la correcte alimentation des granulés (**voir dessin D3.7**). La grille de charge peut être positionnée dans frontal ou dans le latéral du revêtement.

Les inserts modèles Neva, Bruno Slim et Tavira ont un capteur de niveau (capacitif) à l'intérieur de la trémie qui avertit du manque de combustible. Ce message n'arrête pas le fonctionnement de l'appareil et vous avez quelques minutes pour remplir le combustible avant que l'appareil soit dans l'état d'alarme (alarme-6 "no pellet") et arrête son fonctionnement. Dans la télécommande, vous pouvez lire le message suivant (**voir le dessin D3.8**):

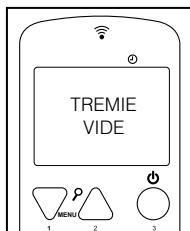

D3.8

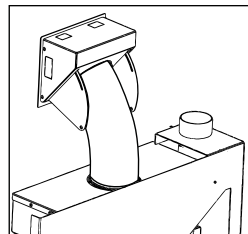

D3.7

4 DISPOSITIFS DE SÉCURITÉ

• PANNE DE L'ASPIRATEUR DE FUMÉE

Si l'extracteur ne s'arrête pas, la carte électronique bloquera automatiquement l'alimentation du combustible.

• PANNE DU MOTEUR POUR LA CHARGE DE GRANULÉ À BOIS

Si le motoréducteur s'arrête, le poêle ou insert continuera à fonctionner (seulement l'aspirateur de fumée) jusqu'au moment où la température minimale de fonctionnement diminue et puis s'arrêtera.

• PANNE TEMPORAIRE DU COURANT ÉLECTRIQUE

Après un bref manque du courant électrique, l'appareil s'allumera une autre fois automatiquement. Quand le courant électrique panne, le poêle ou insert peut émaner, dans le logement, une petite quantité de fumée, pendant un intervalle de 3 à 5 minutes. **CECI N'IMPLIQUE PAS QUELQUE RISQUE POUR LA SANTÉ.** Ce pour cela que Bronpi conseil toujours que soit possible, de connecter le tube d'entrée d'air primaire à l'extérieur du logement et ainsi assurer que le poêle ou insert ne puisse pas faire sortir de fumée après cette panne du courant électrique. Dans le modèle Neva n'est pas possible faire connecter le tuyau d'entrée d'air avec l'extérieur car l'entrée d'air est produite depuis la partie frontale de l'insert.

Vous pouvez également opter pour l'achat d'une SAI (source d'alimentation non interruptible) afin qu'en cas de panne de courant, le poêle puisse continuer à fonctionner normalement (en fonction de l'autonomie de la SAI), ou au moins vous permettre d'éteindre le poêle normalement jusqu'à ce que le courant soit rétabli.

• PROTECTION ÉLECTRIQUE

Le poêle ou insert est protégé contre des oscillations soudaines d'électricité grâce à un fusible générale qui se trouve dans la partie postérieure. (4A 250V Retardé) (Voir dessin D4.1).

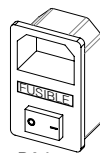

D4.1

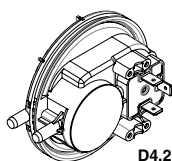

D4.2

• PROTECTION POUR LA SORTIE DE FUMÉE

Le thermostat électronique est prévu pour bloquer le fonctionnement du poêle s'il y a un changement brusque de pression dans la chambre de combustion (ouverture de la porte, panne du moteur d'extraction de fumée, retours d'air, etc.). Dans ce cas, le poêle passera à l'état d'alarme (voir dessin D4.2).

• PROTECTION CONTRE LES HAUTES TEMPÉRATURES DU GRANULÉ À BOIS (80 °C)

Au cas de la surchauffe de l'intérieur du réservoir, ce dispositif bloque le fonctionnement du poêle. Le rétablissement est manuel et doit être effectué par un technicien autorisé (voir dessin D4.3).

Le rétablissement du dispositif de sécurité des 80° C n'est pas compris dans la garantie, à moins que le centre d'assistance puisse démontrer la présence d'un composant défectueux.

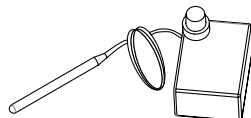

D4.3

D4.4

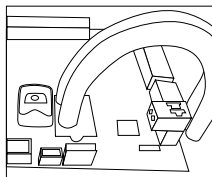

• CAPTEUR DE DÉBIT (Technologie Oasys Plus).

Votre poêle ou insert est équipé d'un débitmètre (voir dessin D4.4) connecté à la carte électronique et au tuyau d'aspiration d'air primaire qui détecte la correcte circulation de l'air comburant et du déchargement de fumées. Dans le cas d'une entrée d'air insuffisante (à conséquence d'une sortie de fumées ou d'une entrée d'air incorrecte) le capteur envoie un signal de verrouillage.

La **TECHNOLOGIE OASYS PLUS (Optimum Air System)** permet une combustion constante en réglant le tirage automatiquement selon les caractéristiques du tuyau de fumées (coudes, longueur, diamètre, etc.) et les conditions environnementales (du vent, humidité, pression atmosphérique, etc.).

5 NORMES D'INSTALLATION

La façon d'installer le poêle ou insert influera de manière décisive sur la sécurité et le bon fonctionnement de l'appareil. C'est pourquoi l'installation doit être réalisée par du personnel qualifié (avec carte d'installateur) et informé sur le respect des normes d'installation et de sécurité.

Si votre appareil est mal installé pourra causer des graves dommages.

Avant l'installation faire les contrôles suivants:

- S'assurer que le sol soit capable de soutenir le poids de l'appareil et réaliser un isolement adéquat au cas où il est fabriqué avec des matériaux inflammables (bois) ou du matériel susceptible d'être affecté par un choc thermique (gypse, plâtre, etc.).
- Quand l'appareil est installé sur un sol non complètement réfractaire ou inflammable du type parquet, moquette, etc., il faudra remplacer cette base ou introduire une base ignifuge par dessus, en prévoyant que celle-ci dépasse les dimensions de la cheminée d'environ 30 cm. Exemples de matériaux à utiliser : plate-forme en acier, base de verre ou tout autre type de matériel ignifuge.
- S'assurer d'avoir une ventilation adéquate de la pièce où est installé l'appareil (présence de prise d'air).
- Éviter l'installation dans des pièces où se trouvent des conduits de ventilation collective, hottes avec ou sans extracteur, appareils à gaz type B, pompes à chaleur ou des appareils dont le fonctionnement simultané pourrait provoquer la dépression à l'ambiant.
- S'assurer que le conduit de fumée et les tuyaux auxquels est relié le poêle sont adaptés à son fonctionnement.
- S'assurer que chaque appareil a son propre conduit de fumée. Ne pas utiliser le même conduit pour plusieurs appareils.

Nous vous recommandons d'appeler votre ramoneur habituel pour qu'il contrôle bien la connexion à la cheminée et que le flux d'air est suffisant pour la combustion.

5.1 MESURES DE SÉCURITÉ

Pendant l'installation du poêle il y a certains risques qu'il faut avoir compte et il faut adopter les mesures de sécurité suivantes:

- a. Tenez l'appareil à l'écarte de tout matériel inflammable ou sensible à la température (meubles, rideaux, vêtements) à une distance minimale de sécurité d'environ 150 cm.
- b. Quand l'appareil est installé sur un sol non complètement réfractaire il faudra introduire une base ignifuge comme, par exemple, une plate-forme en acier.

- c. Ne pas placer le poêle près de murs combustibles ou susceptibles d'être affectés par un choc thermique.
- d. Le poêle doit travailler uniquement avec le bac à cendres introduit et les portes fermées (tant ce de la chambre de combustion comme ce du bac à cendres).
- e. On recommande d'installer un détecteur de monoxyde de carbone (CO) dans la même pièce d'installation de l'appareil.
- f. Si vous avez besoin d'un câble de plus longueur que celui fourni, utiliser toujours un câble avec une mise à terre.
- g. Ne pas installer le poêle dans une chambre à coucher.
- h. Le poêle ne doit jamais s'allumer en présence d'émission de gaz ou de vapeurs (par exemple, colle pour revêtement linoléum, essence, etc.). Ne pas poser des matériaux inflammables près de l'appareil.
- i. Les déchets solides de la combustion (cendres) doivent se recueillir dans un conteneur hermétique résistant au feu.

Il est nécessaire de respecter une distance de sécurité quand le poêle est installé en espaces où les matériaux sont susceptibles d'être inflammables, ce soit les matériaux de la construction ou d'autres matériaux qui entourent le poêle (**voir dessin D5.1**).

Références	Objets inflammables	Objets non-inflammables
A	1500	800
B	1500	150
C	400	400

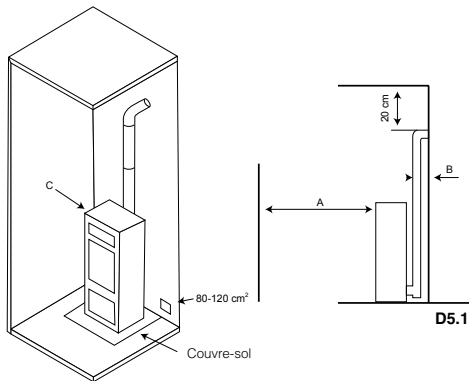

ATTENTION!! Tant quelques parties du poêle comme la vitre atteignent des températures élevées et on ne doit pas les toucher.

En cas d'incendie dans le poêle ou le conduit de fumées:

- a. Fermer la porte de chargement.
- b. Éteindre le feu en utilisant des extincteurs de dioxyde de carbone (CO2 en poudre).
- c. Demander l'intervention immédiate des POMPIERS.

N'ÉTEIGNEZ PAS LE FEU AVEC DES JETS D'EAU.

5.2 PROTECTION DES POUTRES

Dans les inserts modèles Neva et Tavira, dû à la radiation qu'ils émettent, il faut faire une attention spéciale à la protection des poutres: à l'heure de designer votre cheminée ou revêtement il faut avoir compte de, d'une part, la proximité de la poutre aux faces extérieures de l'insert et, d'autre part, la radiation de la porte en vitre qui, normalement, est très proche des poutres. En tout cas, les faces intérieures ou inférieures de ce poutre en matériel combustible ne doivent pas être en contact avec des températures supérieures aux 65°C.

Le **dessin D5.2** montre quelques exemples de solution.

- 1. Poutre;
- 2. Isolement matériel réfractaire;
- 3. Trou;
- 4. Protection métallique

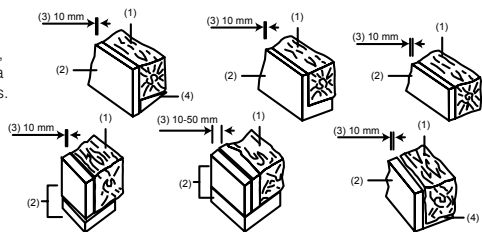

D5.2

AVERTISSEMENT:

L'entreprise n'assume aucune responsabilité pour le mauvais fonctionnement d'une installation non conforme aux prescriptions de ces instructions ou pour l'usage des produits supplémentaires non adéquats.

5.3 CONDUIT D'ÉVACUATION DE FUMÉES

Le conduit pour l'évacuation des fumées est un aspect essentiel pour le bon fonctionnement du poêle. Sa fonction est double :

- Évacuer les fumées et les gaz sans danger à l'extérieur du logement.
- Fournir un tirage suffisant dans le poêle pour garder le feu vivant.

Le tirage affecte à l'intensité de la combustion et au rendement de chauffage de votre poêle ou insert. Un bon tirage de la cheminée a besoin d'un réglage plus réduit de l'air pour la combustion, lors qu'un tirage insuffisant a besoin d'un réglage encore plus exacte de l'air pour la combustion.

Il est indispensable qu'il soit fabriqué parfaitement et qu'il soit maintenu pour le conserver dans un bon état (une grande partie des réclamations pour un mauvais fonctionnement des poêles sont dues à un tirage inadéquat).

Il faut respecter les exigences suivantes pour le bon fonctionnement de l'appareil:

- La section interne devrait être de préférence circulaire.
- Doit être thermiquement isolé dans toute sa longueur, afin d'éviter les phénomènes de condensation (la fumée se liquéfie par choc thermique) et en plus si l'installation est faite par l'extérieur du logement.
- Si on utilise des conduits métalliques (tube) pour l'installation à l'extérieur du logement on devra utiliser obligatoirement un tuyau isolé thermiquement. Également on évitera les phénomènes de condensation.

- Ne pas faire d'étranglements (d'ampliations ou de réductions) et avoir une structure verticale avec une déviation inférieure à 45°.
- S'il a été déjà utilisé, il doit être propre.
- Respecter les données techniques du manuel d'instructions.

Un tirage optimal varie entre 10 et 14 (Pascal). La mesure doit être faite toujours avec l'appareil chaud (rendement de chauffage nominal). Une valeur inférieure (peu du tirage) entraîne une mauvaise combustion, ce qui provoque des dépôts carboniques et excessif formation de fumée, en observant des fuites et une augmentation de la température qui pourrait endommager les composants structurels du poêle. Une fois que la dépression dépasse 15 Pa, il sera nécessaire de la réduire en installant un régulateur de tirage additionnel.

Pour tester si la combustion est correcte, contrôler si la fumée sortant de la cheminée est transparente. Si la fumée est blanche signifie que l'appareil n'est pas réglé correctement ou le granulé de bois utilisé a une humidité trop haute. Par contre, si la fumée est grise ou noire signifie que la combustion n'est pas complète (il est nécessaire plus d'air secondaire).

La connexion de l'appareil doit se réaliser avec de tuyaux rigides en acier aluminé, ou bien en acier inoxydable. **Il est interdit d'utiliser des tuyaux flexibles métalliques ou en fibrociment parce qu'ils nuisent à la sécurité de l'assemblage dès qu'ils sont soumis à des secousses ou cassures, ce qui causerait des fuites de fumées.**

Il est interdit d'utiliser : fibrociment, acier galvanisé et surfaces intérieures rugueuses et poreuses. Quelques exemples de solution sont montrés ci-après.

Conduit de fumée en acier AISI 316 à double paroi isolé avec du matériel résistant à 400° C. Efficacité 100% optimale (voir dessin D5.3).

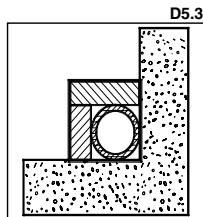

Tous les poêles qui éliminent les fumées produites à l'extérieur doivent être équipés de leur propre conduit de fumée. **Ne jamais utiliser le même conduit pour plusieurs appareils à la fois (voir dessin D5.4).**

Éviter le montage de tronçons horizontaux si possible. La longueur du tronçon horizontal ne sera pas supérieure à 3 mètres.

À la sortie de l'échappement du poêle il faut insérer dans l'installation une "T" avec un couvercle hermétique qui permet l'inspection régulière ou la décharge de poussière. Sur les modèles Cleo, Clara, Dora, Adry, Cira et Lupe le « T » de registre est inclus dans le poêle.

Le nombre de changements de direction, y compris celui nécessaire pour connecter la "T" de registre, ne doit pas excéder de 4.

Le **dessin D5.5** représente les exigences minimales pour l'installation de la cheminée d'une poêle.

Le conduit de fumées doit être éloigné des matériaux inflammables ou combustibles à travers une bonne isolation ou une chambre d'air. Il est interdit faire passer des tuyaux d'installations ou canaux de circulation d'air. Il est interdit de faire des trous mobiles ou fixes à l'intérieur du conduit pour la connexion d'appareils différents.

Le tuyau de décharge de fumées doit se fixer hermétiquement à la cheminée et il peut avoir une inclinaison maximale de 45°, pour éviter les dépôts excessifs de condensation produite dans les phases initiales d'allumage et/ou formation excessive de suie. Ceci évite également le

ralentissement des fumées en sortant.

Le manque d'étanchéisation de la connexion peut causer un mauvais fonctionnement de l'appareil.

Le diamètre intérieur du tuyau de connexion doit correspondre au diamètre extérieur du tronc de décharge de fumées du poêle.

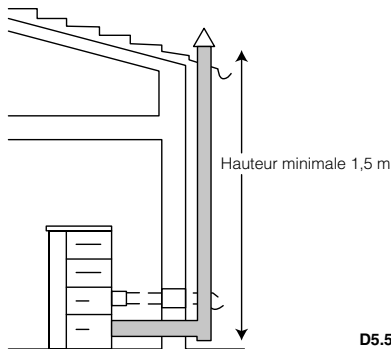
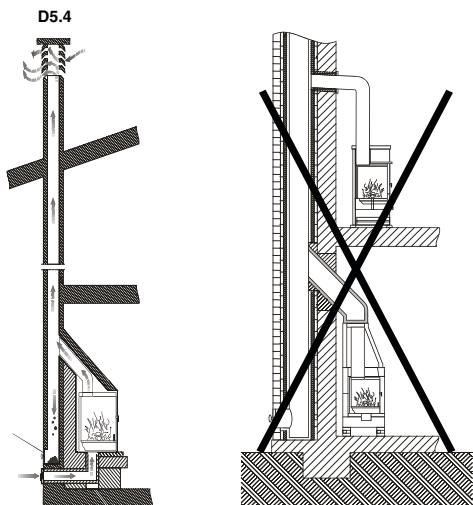

D5.5

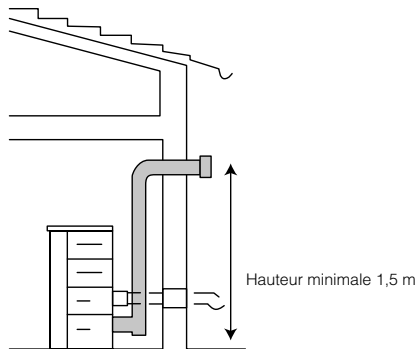

Dans le **dessin D5.6** sont représentées les exigences pour une correcte installation.

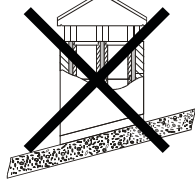
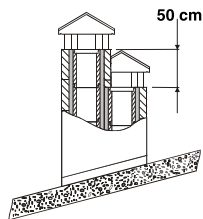

D5.6

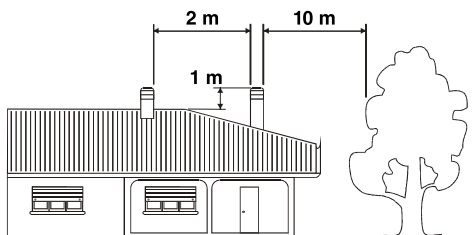

5.4 CONVECTION NATURELLE POUR LES INSERTS

Dans les modèles Neva, Bruno Slim et Tavira, quand ils sont insérés dans un revêtement ou dans une cheminée préexistante il est indispensable que l'espace inclus entre la partie supérieure, les côtés de l'insert et la matière incombustible de la hotte (qui bouche la base du conduit de fumées), soient bien ventilés. Pour ce motif, il est nécessaire une entrée d'air par la partie inférieure du revêtement (entrée d'air fraîche) et une sortie dans la partie supérieure (sortie d'air chaud) par la hotte. Avec cela nous améliorerons le fonctionnement de l'ensemble car on fera un circuit de convection naturelle (**voir dessin D5.7**).

Les mesures à respecter sont:

- La partie inférieure (entrée d'air froid) devrait avoir une surface minimale totale de 550 cm².
- La partie supérieure (sortie d'air chaud) devrait avoir une surface minimale totale de 500 cm².

Il est important de clarifier que cette convection naturelle est indépendante par complet de l'entrée d'air primaire.

5.5 CHAPEAU

Le tirage du conduit de fumées dépende également de l'adéquation du chapeau. En plus, il est indispensable que, si le chapeau est artisanal, la section de sortie de fumée doit être plus de deux fois la section interne du conduit de fumée. La cheminée doit toujours dépasser le sommet du toit, donc il assurera la décharge de fumée même avec du vent (**voir dessin D5.8**).

Le chapeau doit satisfaire les exigences suivantes

- Avoir une section intérieure équivalente à celle de la cheminée.
- Avoir une section utile de sortie double de l'intérieur du conduit de fumées.
- Être construit d'une façon que prévient la pénétration de pluie, neige et quelque chose d'autre dedans le conduit de fumée.
- Être facile à son accès pour les opérations d'entretien et nettoyage qu'il y aura lieu.

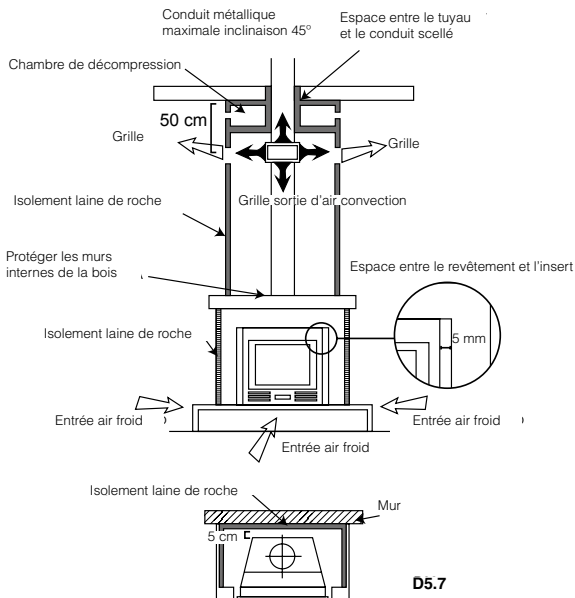

D5.7

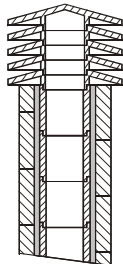

1: Cheminée industrielle d'éléments préfabriqués qui permet une excellente extraction de fumées.

D5.8

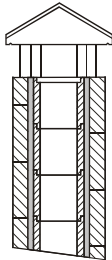

2: Cheminée artisanal. La section correcte de sortie doit être, au moins, 2 fois la section intérieure du conduit de fumée. L'idéal est 2,5 fois.

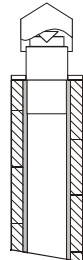

3: Cheminée pour conduit de fumée en acier avec un cône intérieur déflecteur.

RACCORDEMENT À LA CHEMINÉE (Seulement pour le marché français)

CONSEILS POUR L'ÉVACUATION DES FUMÉES

Pour l'installation du poêle, il est recommandé de s'adresser à des professionnels spécialement formés. Avant d'installer et de mettre en fonction le poêle, lire attentivement le contenu de ce manuel.

CONDUIT DE CHEMINÉE ET CONDUIT DE RACCORDEMENT

Le dimensionnement des conduits doit être validé par l'installateur professionnellement qualifié selon le calcul à la norme EN 13384-1 et le DTU 24.1.

CONDUIT DE RACCORDEMENT

- Dans le cas où le conduit de raccordement comporte une partie horizontale, une pente de 5cm par mètre vers le té de purge doit exister (ne jamais dépasser 2 mètres de partie horizontale).
- Il convient également d'éviter le recours excessif aux coudes (2 au maximum).
- En aucun cas le diamètre de raccordement du conduit ne doit être réduit par rapport à la buse de raccordement du poêle.
- Le conduit doit être visible sur tout son parcours et doit pouvoir être ramoné de façon mécanique. Sa dilatation ne doit pas nuire à l'étanchéité des jonctions amont et aval ainsi qu'à sa bonne tenue mécanique et à celle du conduit de cheminée. Sa conception et, en particulier, le raccordement avec le conduit de cheminée doit empêcher l'accumulation de suie, notamment au moment du ramonage.
- Il faut s'assurer que le tirage minimal est garanti pour le bon fonctionnement du poêle.

CONDUIT DE CHEMINÉE

Le poêle doit être obligatoirement raccordé à un conduit de cheminée.

Quelques préconisations générales :

- Le poêle ne doit pas être raccordé à un conduit de cheminée desservant un autre appareil.
- Un bon conduit de cheminée doit être construit en matériaux peu conducteurs de chaleur afin de limiter son refroidissement :
 - Il doit être absolument étanche, sans rugosité et stable.
 - Il ne doit pas comporter de variations de section brusques :
 - Pente par rapport à la verticale inférieure à 45°.
 - Il doit déboucher à 0,4 m au moins au-dessus du faite du toit et des toits voisins, et 8m minimum de tout obstacle. Se reporter en tout état de cause au DTU 24.1.
 - Les boisseaux doivent être montés parties mâles vers le bas afin d'éviter le passage de coulures de condensats et de bistré à l'extérieur.
 - Le conduit de cheminée ne doit pas comporter plus de deux dévoiements (c'est à dire plus d'une partie non verticale). L'angle de ces dévoiements ne doit pas excéder 45° avec la verticale.
- Il est fortement recommandé d'installer un té de purge pour recueillir la condensation. Il doit être raccordé à l'égout.

CAS D'UN CONDUIT EXISTANT

L'installateur prend à son compte la responsabilité des parties existantes. Il doit vérifier l'état du conduit de cheminée et y apporter les aménagements nécessaires pour son bon fonctionnement et la mise en conformité avec la réglementation.

Ramoner le conduit de cheminée puis procéder à un examen sérieux pour vérifier :

- La compatibilité du conduit avec son utilisation.
- La stabilité.
- La vacuité et l'étanchéité.

Si le conduit de cheminée n'est pas compatible, réaliser un tubage à l'aide d'un procédé titulaire d'un Avis Technique favorable ou mettre en place un nouveau conduit de cheminée.

CAS D'UN CONDUIT NEUF

Utilisation des matériaux suivants : (liste non exhaustive)

- Boisseaux de terre cuite conformes à la NF EN 1806.
- Boisseaux en béton conformes à la NF P 51-321.
- Conduits métalliques composites conformes aux NF D 35-304 et NF D 35-303.
- Briques en terre cuite conformes à la NF P 51-301.
- Briques réfractaires conformes à la NF P 51-302.

L'utilisation de matériaux isolés d'origine permet d'éviter la mise en place d'une isolation sur le chantier, notamment au niveau des parois de la souche.

VENTILATION DU LOCAL OÙ L'APPAREIL EST INSTALLÉ

- Le fonctionnement de l'appareil nécessite un apport d'air de combustion supplémentaire à celui nécessaire au renouvellement d'air réglementaire. Cette amenée d'air est obligatoire.
- La prise d'amenée d'air doit être située directement vers l'extérieur, soit dans un local ventilé sur l'extérieur, et être protégée par une grille.
- L'amenée d'air doit être située le plus près possible de l'appareil. Pendant le fonctionnement de l'appareil il faut s'assurer qu'elle soit libre de toute obturation.
- La section d'entrée d'air neuf doit être au minimum (Arrêté du 23 Février 2009):

Puissance utile (PU)	Section libre minimale
PU ≤ 25kW	50 cm ²
PU ≤ 35kW	70 cm ²
PU ≤ 50kW	100 cm ²
PU ≤ 70kW	150 cm ²
PU ≤ 100kW	200 cm ²

- Une partie de l'air comburant peut être prélevée directement à l'extérieur ou dans un vide sanitaire (ventilé) et raccordé directement à l'appareil. Avec cette solution il faut néanmoins conserver une ventilation du local.
- Pour les implantations des prises d'amenée d'air frais, il faut tenir compte des vents dominants qui peuvent perturber le bon fonctionnement de l'appareil.

5.6 PRISE D'AIR EXTÉRIEURE

Pour le bon fonctionnement de l'appareil il est essentiel d'introduire suffisamment d'air au lieu de l'installation pour la combustion et la réoxygénation de la pièce. Cela signifie que l'air doit pouvoir circuler par des ouvertures, qui sont en connexion avec l'extérieur, pour la combustion même avec les portes et fenêtres fermées.

Elle doit être placée de manière à empêcher toute obstruction. Elle doit communiquer avec la pièce d'installation de l'appareil et être protégée par une grille. La surface minimale de la prise ne doit pas être inférieure à 100 cm².

Quand le flux d'air est obtenu à travers des ouvertures communicantes avec l'extérieur de pièces adjacentes, il faudra éviter les prises d'air en connexion avec des garages, cuisines, toilettes, etc. Les poêles comptent avec une prise d'air nécessaire pour la combustion dans la partie latérale gauche (40 ou 50 mm de diamètre, selon le modèle). Il est important que cette prise ne soit pas entravée et les distances recommandés au mur ou effets prochains soient respectées. Dans les inserts Neva, Bruno Slim et Tavira, cette prise est placée dans le frontal du même, exactement, dans la partie supérieure droite du frontal.

On recommande la connexion de la prise d'air primaire du poêle avec l'extérieur mais il n'est pas obligatoire. Dans le modèle Nicol, si vous décidez de diriger l'entrée d'air primaire vers l'extérieur, vous devez enlever le côté droit du poêle et casser la pré-découpe existante à l'arrière du poêle, afin de connecter le tube d'entrée d'air du poêle vers l'extérieur. **Voir dessin D5.9**

Dans tous les cas, le matériau du tuyau de raccordement ne doit pas nécessairement être métallique, il peut être de tout autre matériau. (PVC, aluminium, polyéthylène, etc.). Notez qu'à l'intérieur de ce conduit il y aura de l'air à la température de l'ambient extérieur. Dans le cas où un tuyau soit utilisé pour l'admission de l'air de combustion depuis l'extérieur, il ne doit pas dépasser 100 cm de longueur et ne doit pas présenter des changements de section ou plus d'un changement de direction (coude ou courbe).

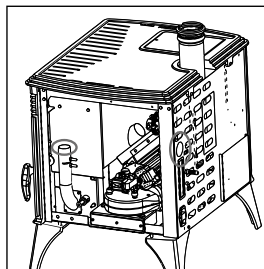

D5.9

Tous nos modèles permettent le raccordement de cette prise d'air avec un tuyau concentrique (étanche), afin que l'air primaire soit préchauffé et pas à la température ambiante extérieure.

Le **dessin D5.10** montre une installation de conduit de fumées avec un tuyau concentrique et les considérations à tenir compte lors de la réalisation de l'installation :

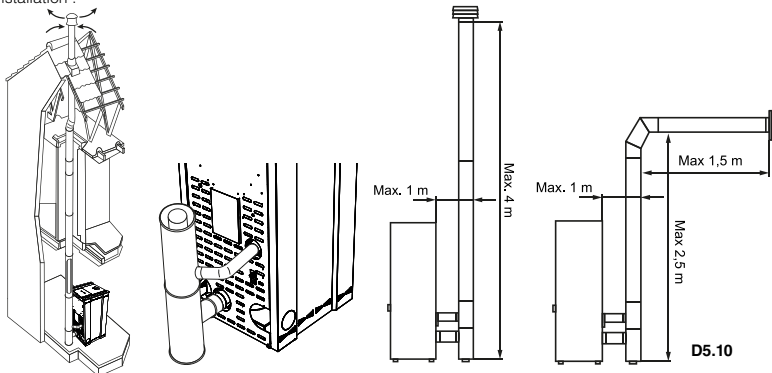

D5.10

5.7 SPÉCIFICATIONS DE MONTAGE SELON LES MODÈLES

5.7.1 MODÈLES, CLARA, CLEO, LUPE, DORA, CIRA ET ADRY

Pour réaliser la connexion de la cheminée d'évacuation de fumées avec ces modèles de poêles il y a trois possibles façons de le faire :

- **Sortie supérieure** : il ne faut que taper doucement le couvercle supérieur qui est partiellement percé et connecter les tuyaux avec la sortie de fumées de l'extracteur prévue dans le poêle (**voir dessin D5.11**). Veuillez respecter les distances de sécurité du poêle avec les murs (voir paragraphe "distance de sécurité"). Il est recommandé l'utilisation d'un tube télescopique rigide (25-50 cm) connecté à la sortie de l'extracteur de fumées pour faciliter la désinstallation et la maintenance du poêle.

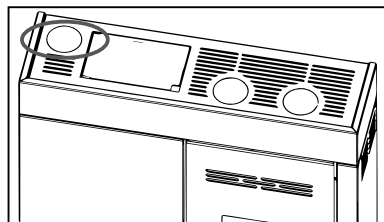

D5.11

D5.12

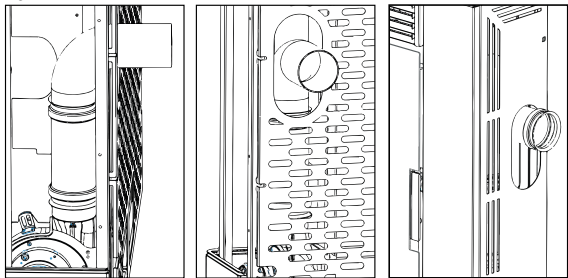

5.7.2 MODÈLE NEVA ET TAVIRA

Les inserts modèle NEVA et TAVIRA sont composées de une base fixe métallique qu'est prête à l'insérer dans le trou de la cheminée et une base mobile (corps) qu'entre dans la base fixe à travers des guides extensibles et amovibles (voir dessin D5.13).

Il devra disposer d'une prise de courante électrique dans la partie arrière et celle-ci doit être accessible une fois que l'installation est finie. La cheminée doit avoir une sortie de fumées et entrée d'air. Pour placer la base fixe dans le trou de la cheminée nous devons la fixer avec des chevilles métalliques de diamètre 8mm.

Pour séparer la base fixe de la base mobile nous devons extraire complètement la base mobile. Pour ce faire, ouvrez d'abord le verrou de sécurité situé dans le coin inférieur droit de la face avant (voir dessin D5.14), en déplaçant le verrou vers le haut..

Extrayez la partie mobile vers dehors, inclinez-la vers le haut par la partie frontale (dessin D5.15) et tirer vers l'arrière. Comme ça, les deux composants restent séparés. Vous devez prévoir un soutien capable de supporter le poids de l'appareil pendant son extraction.

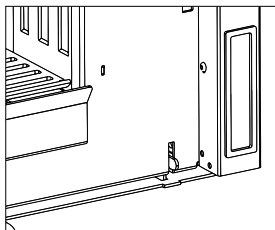

D5.14

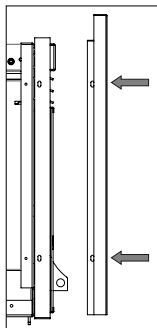

D5.16

Placement du cadre

Le cadre devra être monté une fois que l'installation est finie. Pour ça nous ferons les pas suivants:
Extrayez l'appareil et placez le frontal, et fixer avec les vis latérales aux deux côtés de l'appareil et faire attention de que les onglets du cadre restent dehors (voir dessin D5.16).

Dans les modèles Neva et Tavira, vous pouvez acheter en option un kit (kit-marco4-Neva ou kit-marco4-Tavira) pour transformer le cadre standard à 3 côtés en cadre à 4 côtés. Pour le placer il suffit de visser le kit aux deux côtés du cadre standard avec les vis fournies (voir dessin D 5.17).

Placement du récepteur radiofréquence (display).

Tant dans le modèle Tavira que dans le choix du cadre vitré optionnel (M-94) du modèle Neva, après l'installation de l'insert, vous devez placer le récepteur radiofréquence de la télécommande près de l'appareil. Pour cela, une boîte métallique

est fournie à l'endroit où est placé le récepteur (display). L'emplacement de la boîte doit être sur le propre revêtement (maçonnerie) réalisé à l'appareil. Il suffit de la visser à l'endroit choisi. Observer que la pièce a sur l'arrière une "clé à oeil" pour faciliter son installation. De cette façon, la commande enverra le signal radiofréquence au récepteur, qui à son tour est connecté à la carte électronique par un câble d'interconnexion. Ce câble limitera la distance pour placer le récepteur par rapport à l'appareil. Voir dessin D5.18

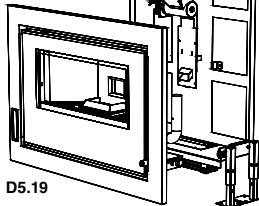

D5.19

5.7.3 MODÈLE BRUNO SLIM

Le modèle BRUNO SLIM se compose du corps de l'insert lui-même, qui s'adapte à la base fixe à travers des guides extensibles. Cette base métallique fixe doit être OBLIGATOIREMENT vissée au mur sur lequel l'insert sera positionné et au sol de la pièce, afin d'éviter que l'appareil ne bascule pas. (voir dessin D5.19)

- **Sortie arrière ou latérale** : On fera connecter le tuyau directement avec la sortie de fumées de l'extracteur prévue dans le poêle (vertical). Pour cela vous devez placer un coude à 90° de 80 mm de diamètre (pour transformer la sortie en latérale ou arrière) et, après, placer le reste des tuyaux de l'installation, par exemple: convertisseur, "T" avec couvercle d'enregistrement, coude, tuyau, etc. (voir dessin D5.12). Ayez compte qu'avec cette option le poêle restera éloigné du mur, au moins, le diamètre du tuyau plus la distance de sécurité recommandée (voir paragraphe "distance de sécurité").

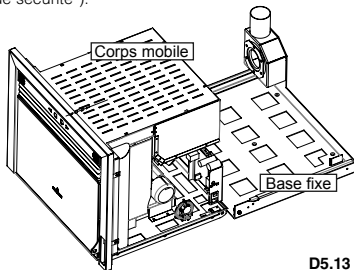

D5.13

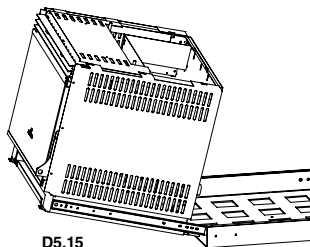

D5.15

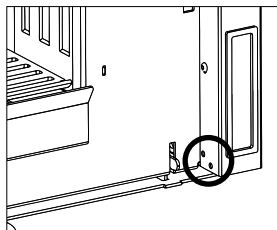

D5.17

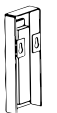

D5.18

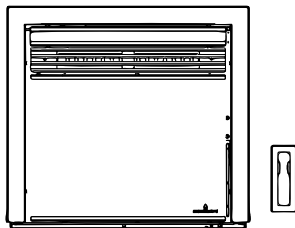

Pour visser la base au mur arrière sur lequel l'appareil sera placé, vous devez procéder comme il est indiqué à continuation :

- Tout d'abord, pour faciliter les labours d'installation et afin d'éviter la détérioration de l'appareil, il est indispensable d'enlever le cadre à 4 faces de l'appareil en dévissant les 4 vis latérales (2 vis dans chaque latéral).
- Ensuite, le corps de l'appareil doit être enlevé de la structure base, pour se faire l'installateur devra enlever les pièces en vermiculite latérales et à continuation la pièce arrière, ensuite il est nécessaire de dévisser les 4 vis qui existent derrière la plaque en vermiculite arrière. **(voir dessin D5.20)**
- Glissez l'appareil en dehors, prêtez précaution pour que l'appareil ne tombe pas au sol car il ne dispose pas de frein afin d'éviter qu'il puisse sortir entièrement.

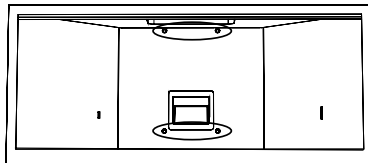

D5.20

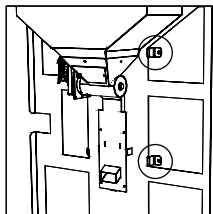

D5.21

Dans la base fixe l'installateur devra ouvrir les micro-pliés de la structure, ces micro-pliés se trouvent dans la partie arrière de la structure fixe, l'installateur devra les piéger avec la main afin qu'ils restent en façon de « L » ce qui fera possible qu'il existe une séparation de 3 cm entre la paroi arrière et la structure métallique **(voir dessin D5.21)**, ladite distance est nécessaire pour obtenir une correcte convection naturelle de l'insert.

- Une fois la base fixe soit installée, l'installateur doit connecter les tuyaux d'évacuation des fumées avec la propre structure afin d'évacuer les fumées à l'extérieur, il faut tenir compte toujours des recommandations de l'installation.

- Finalement, avant de positionner à nouveau le cadre à 4 faces, il est indispensable de brancher le tuyau d'environ 50cm et de couleur orange qui connecte l'extracteur de fumées avec la structure de la base fixe grâce aux pinces également fournies. **(voir dessin D 5.22).**

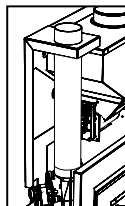

D5.22

La trémie de l'appareil se trouve fixée à la propre structure fixe de l'insert, de telle sorte que comme il est expliqué dans la section « Approvisionnement des granulés », il est indispensable de brancher le tuyau souple de 1 mètre qui est fourni à la grille de charge, cette grille peut être installée n'importe où dans le frontal ou dans le latéral du revêtement de l'appareil et dont l'objectif est celui de remplir la trémie **(voir dessin D5.23).**

Le processus finit avec la fabrication du revêtement en œuvre qui couvrira l'insert, ne pas oublier l'installation des grilles (ou ouvertures) qui servent à créer un circuit de convection naturelle, laquelle est nécessaire pour le correct fonctionnement de l'appareil. Consultez la section 5.4.

6 MISE EN OEUVRE

L'allumage de ce type d'appareils est complètement automatique, c'est pour cela qu'on ne doit pas introduire dans le brûleur quelque type de matériel pour l'allumer.



Il est interdit l'utilisation de tous les substances liquides tels que, par exemple, alcool, essence, pétrole et d'autres similaires. L'utilisation de ces substances deviendra dans la perte de la garantie.

Avant l'allumage du poêle ou insert il faut vérifier les points suivants:

- Le câble d'alimentation doit être connecté au réseau électrique (230VAC) avec une prise dotée de prise de terre.
- L'interrupteur bipolaire placé à l'arrière du poêle doit être sur la position I.
- Le réservoir du granulé de bois doit être approvisionné.
- La chambre de combustion doit être complètement propre.
- Le brûleur doit être complètement propre et placé correctement.
- La porte de la chambre de combustion doit être bien fermée.

Pendant le premier allumage il est possible que le poêle aie fini le cycle d'allumage et n'apparait pas la flamme. Dans ce cas, le poêle passera à l'état d'alarme. En effet, l'alimentateur du combustible est vide et il a besoin d'un temps pour se remplir. La solution à ce problème est re-allumer de nouveau le poêle (en tenant compte les considérations décrites ci-dessus) jusqu'on voit la flamme.

Le poêle ou insert, devra se soumettre à différents cycles de mise en œuvre pour que tous les matériaux et la peinture puissent compléter tous ses sollicitations élastiques.

Tout d'abord et en particulier, les émissions de fumée et les odeurs typiques des métaux soumis à grande sollicitation thermique et à la peinture encore fraîche peuvent se noter. Cette peinture, bien que pendant la phase de fabrication est cuit à 80°C pendant quelques minutes, doit surpasser plusieurs fois et pendant certain temps, la température de 200°C avant d'adhérer aux surfaces métalliques.

Par conséquent, il est important de prendre ces précautions pendant la phase de mise en œuvre:

1. Assurez-vous qu'un remplacement fort de l'air où l'appareil est installé est garanti.
2. Pendant le premier allumage, ne pas charger trop la chambre de combustion et garder le produit allumé pendant au moins 6-10 heures continues.
3. Répéter cette opération au minimum 4-5 fois ou plus, selon votre disponibilité.
4. Pendant les premiers allumages, aucun objet ne devrait s'appuyer sur l'appareil et, en particulier, sur les surfaces laquées. Les surfaces laquées, ne doivent pas se toucher au cours de l'échauffement.

6.1 SYNTONISATION DE LA TÉLÉCOMMANDE ET RÉCEPTEUR

Votre appareil est fourni d'une télécommande et un récepteur. Si les deux ne sont pas syntonisés, le message suivant apparaîtra sur la télécommande: "CERCA CAMPO" **(voir dessin D6.1).**

Pour syntoniser les deux dispositifs vous devez réaliser les pas suivants:

- Vous devez éteindre l'interrupteur général de courant de l'appareil **(dessin D6.2).**
- Appuyez simultanément les touches "1" et "2" de la télécommande jusqu'à l'écran de "SEGLI UNITA" **(voir dessin D6.3).**

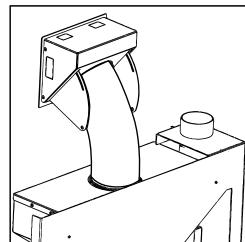

D5.23

FR

- Sélectionnez le canal de radiofréquence que vous préférez: 0,1,2,3,4,5,6 ou 7.
- Rallumez l'interrupteur général de courant de l'appareil.
- Pour finir, appuyez la touche rouge numéro 3 de la télécommande jusqu'au moment où les deux dispositifs soient connectés.
- Une fois synchronisés, l'écran montrera l'état initial (**voir dessin D6.4**).

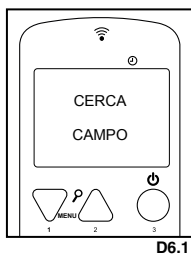

D6.1

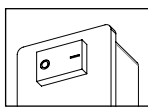

D6.2



D6.3

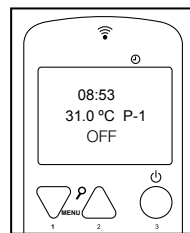

D6.4

7 SYSTÈME DE CANALISATION

À continuation on détaille le fonctionnement du système de distribution d'air vers d'autres endroits adjacents ou supérieurs des poêles ou inserts qui ont ce système.

7.1 PLACEMENT DU KIT DE CANALISATION OPTIONNEL KIT-C-N-N (POUR MOD. NEVA)

NOTE: Cette opération doit être effectuée par un professionnel.

Il s'agit d'un kit optionnel de canalisation pour votre insert Neva (référence KIT-C-N) composé d'un ventilateur avec un système d'accouplement et le câble d'interconnexion avec la carte électronique. Les modèles Tavira et Bruno Slim ne permettent pas la connexion d'un kit de canalisation.

Cette sortie d'air forcée canalisée a un diamètre de 80 mm, on l'utilise pour tempérer une pièce adjacente ou supérieure. Il est recommandé d'utiliser un tuyau isolé d'un diamètre interne de 80 mm. La distance de canalisation maximale est de 5 mètres.

Vous devriez considérer les étapes suivantes pour l'installation:

- D'abord, vous devez retirer l'appareil de ses guides coulissants (au cas où il est installé). Sinon, vous devez casser la pré-coupure que vous pouvez trouver sur le côté droit de l'insert. **Attention !!! La plaque enlevée ne doit pas tomber à l'intérieur de l'appareil, vous devez la retirer complètement.**
- Ensuite, vous devez positionner le ventilateur dans la position qui y est attachée et fixer dans la position correcte et en serrant les quatre vis fournies.
- Dernièrement, vous devez connecter le câble existant dans la turbine, avec la carte électronique de l'insert, dans le connecteur AUX-1. N'oubliez pas de couper le courant électrique avant de faire cette connexion.
- Ce n'est pas nécessaire d'activer un paramètre du menu technique pour son fonctionnement, puisque l'insert est déjà préparé pour le fonctionnement de ce ventilateur.

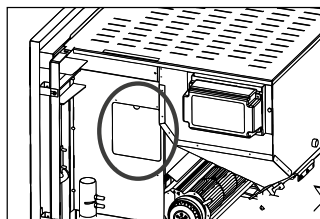

D7.1

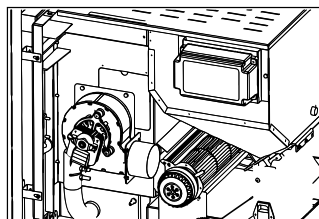

D7.2

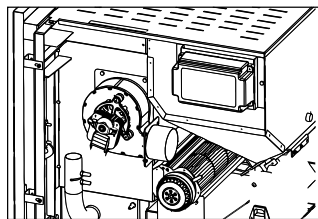

D7.3

- Le fonctionnement du ventilateur est expliqué dans la section 9.4.2.

7.2 PLACEMENT DU KIT DE CANALISATION OPTIONNEL POUR POÊLE MOD. CLARA, CLEO, CIRA ET ADRY

Pour les modèles Clara, Cleo, Dora et Adry, vous pouvez acheter un ou deux kits de canalisation optionnels (KIT-C-D et KIT-C-I), qui correspondent aux sorties d'air forcé canalisables pour les pièces adjacentes ou supérieures. Vous pouvez choisir la position de sortie de la canalisation : sortie arrière ou supérieure, car le système vous permet de choisir entre les deux options pour le ventilateur droit et gauche. Le modèle Cira ne supporte qu'un seul ventilateur canalisé, il est donc nécessaire de décider d'acheter le Kit-C-I ou le Kit-C-D.

Pour installer les deux kits de canalisation, suivre les étapes ci-dessous :

- Dévisser et retirer le toit du poêle. **Voir dessin D7.4**
- Casser la pré-découpe choisie (droite ou gauche) pour pouvoir placer le kit de canalisation. **Voir dessin D7.5.**
- Le ventilateur doit ensuite être positionné dans la position choisie (haut ou arrière) et fixé en positionnant et en serrant les quatre vis fournies. **Voir dessin D7.6.**
- Enfin, vous devez connecter le câble existant sur le ventilateur, avec la carte électronique, au connecteur CN6 "V2/PO" où vous contrôlerez le ventilateur 2 sur la télécommande et au connecteur "AUX-1" pour contrôler le ventilateur 3 sur la télécommande. N'oubliez pas de couper l'alimentation avant d'effectuer cette connexion.
- Sur le modèle Cira, la connexion est la connexion SCA2.

- Casser la pré-découpe des chambres à travers lesquelles vous voulez mettre les canalisations (supérieur ou arrière). **Voir dessin D7.7**
- Aucun paramètre du menu technique n'a besoin d'être activé pour le fonctionnement, car le poêle est déjà prêt pour le fonctionnement de ce ventilateur.
- Replacer le toit du poêle et revissez-le.

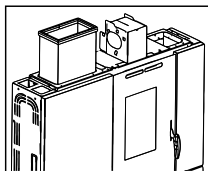

D7.4

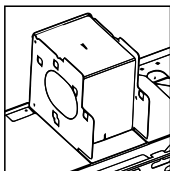

D7.5

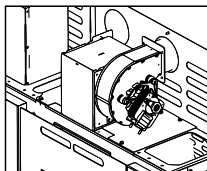

D7.6

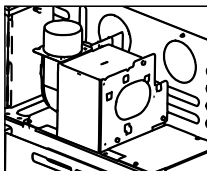

D7.7

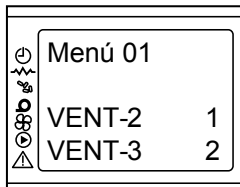
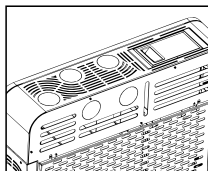

D7.8

Le réglage du système de canalisation est fait à travers l'électronique du poêle, en pouvant sélectionner le fonctionnement de chacun des canalisations et du niveau de puissance souhaitée pour chaque ventilateur de manière indépendante. Pour cela nous devons accéder au menu 1 et choisir l'activation de chaque ventilateur ainsi que sa puissance de travail (**voir dessin D7.8**).

- Le fonctionnement des ventilateurs est expliqué dans la section 9.4.2.

8 MAINTENANCE ET ENTRETIEN

Les opérations de maintenance garantissent le bon fonctionnement du produit

pendant longtemps. La non-réalisation de ces opérations affecte à la sécurité du produit.

8.1 NETTOYAGE DU BRÛLEUR

Le nettoyage du brûleur doit être fait tous les jours (**voir dessin D8.1**).

- Extraire le brûleur et nettoyer les trous avec l'attisoir fourni avec le poêle.
- Aspirer les cendres déposées dans le brûleur. Vous pouvez acquérir un aspirateur Bronpi au même distributeur Bronpi où vous avez acheté votre poêle.

D8.3

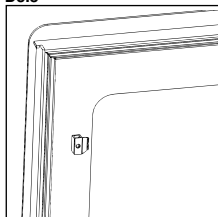

8.2 NETTOYAGE DU BAC À CENDRES

Le bac à cendres doit être vidé toujours quand il est nécessaire. Le poêle ou insert ne doit pas fonctionner sans les bacs à cendres à l'intérieur (**voir dessin D8.2**).

8.3 JOINTES DE LA PORTE DE LA CHAMBRE DE COMBUSTION ET FIBRE DE LA VITRE

Les jointes garantissent l'étanchéité du poêle et insert et en conséquence le bon fonctionnement de celles-ci (**voir dessin D8.3**).

Il est nécessaire de les contrôler régulièrement. Si elles sont endommagées doivent être remplacées immédiatement. Vous pouvez acquérir cordon céramique et fibre autocollante au même distributeur Bronpi

où vous avez acheté votre poêle.

Vous pouvez ajuster le réglage de la porte en fonction de l'usure progressive des joints, à l'aide des vis du panneau frontal, en serrant et desserrant ces vis, vous obtiendrez le réglage correct de la porte. (**voir dessins D8.4**).

Ces opérations doivent être faites seulement par une technique autorisée.

L'entretien du mécanisme complet doit être fait par un technicien autorisé au moins une fois par an.

8.4 NETTOYAGE DU CONDUIT DE FUMÉES

Quand le granulé de bois brûle doucement des goudrons et des autres vapeurs organiques sont , et avec l'humidité ambiante, ils forment la crésote (suie). Une accumulation excessive de suie peut causer des problèmes dans la sortie de fumées et même l'incendie du propre conduit de fumées. Le nettoyage doit se réaliser uniquement et exclusivement quand l'appareil est froid. Cette opération doit être faite par un ramoneur qui doit faire, au même moment, une inspection de l'appareil (il est utile de noter la date de chaque nettoyage et de réaliser un enregistrement des mêmes).

8.5 NETTOYAGE DE LA VITRE

IMPORTANT:

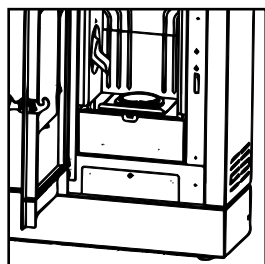
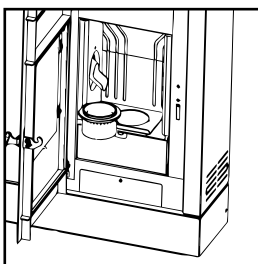

D8.1

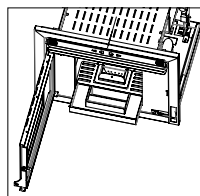

D8.2

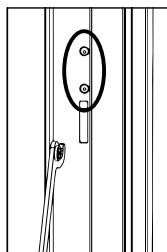
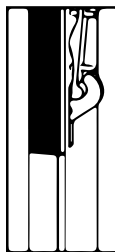

D8.4

Le nettoyage de la vitre doit se réaliser uniquement et exclusivement quand elle est froide a fin d'éviter toute explosion. Pour le nettoyage on peut utiliser des produits spécifiques. Vous pouvez acquérir de nettoyant à vitrocéramiques Bronpi au même distributeur Bronpi où vous avez acheté votre poêle (voir dessin D8.5). BRIS DES VITRES. Les vitres sont vitrocéramiques et résistent jusqu'à 750°C. Ils ne sont pas sujets aux chocs thermiques. Sa rupture peut être causée seulement pour des chocs mécaniques (chocs ou fermetures violents de la porte, etc.). En conséquent, son remplacement n'est pas inclus dans la garantie.

8.6 NETTOYAGE EXTÉRIEUR

Ne pas nettoyer la surface extérieure du poêle ou insert avec de l'eau ou produits abrasifs, car il pourrait se détériorer. Utiliser un plumeau ou un chiffon légèrement humide.

8.7 NETTOYAGE DE LA PARTIE SUPÉRIEURE DU DÉFLECTEUR

En fonction des heures de fonctionnement du poêle, la partie supérieure du déflecteur des fumées doit être nettoyée, car il s'agit d'une zone où passent les gaz de combustion et, selon la combustion, le dépôt des cendres dans cette zone peut être important. Le nettoyage doit être effectué au moins une fois par mois.

Pour nettoyer le déflecteur, il faut retirer cette pièce et aspirer les cendres avec l'aide d'un aspirateur à cendres. Le déflecteur repose sur les pièces en vermiculite arrière et latérales à l'intérieur de la chambre de combustion, il suffit de le soulever et de le faire basculer à l'intérieur de la chambre de combustion pour pouvoir le retirer (voir dessin D8.6).

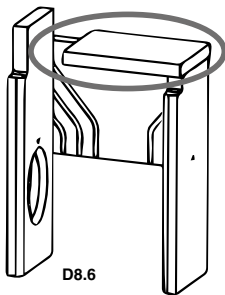

D8.6

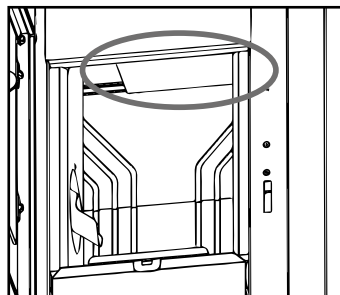

Dans le modèle Bruno Slim, pour enlever le déflecteur il est nécessaire d'enlever préalablement les pièces intérieures en vermiculite, il faut commencer pour les deux pièces latérales et ensuite la pièce arrière. (Voir dessin D8.7)

8.8 NETTOYAGE DES REGISTRES



Pour conserver en vigueur la période de la garantie il est obligatoire que le nettoyage des registres soit fait par un technicien autorisé par Bronpi Calefacción, qui devra laisser par écrit l'intervention faite.

Il s'agit de nettoyer les registres des cendres dans votre poêle ou insert ainsi que la zone de passage des fumées.

Premièrement vous devez nettoyer complètement l'intérieur de la chambre de combustion, en nettoyer les plaques intérieures du poêle car la suie collée rend difficile l'échange thermique. Frotter avec une brosse en acier les surfaces avec saleté accumulée. (Voir dessin D8.8).

Dans les modèles Clara, Cleo, Dora, Lupe, Cira et Adry, Une fois que l'intérieur de la chambre de combustion est propre, (n'oubliez pas d'enlever le déflecteur) il faut nettoyer des registres des fumées, placées dans la partie inférieure du poêle. Pour cela, vous devez ouvrir la porte du poêle, (selon le modèle de poêle, à la place d'ouvrir la porte vous devez extraire complètement la plaque décorative pour accéder au registre) et, après réaliser les opérations suivantes:

- Extraire le couvercle du registre externe en dévissant les vis. Voir dessin D8.9
- Nettoyer les cendres déposées dans le registre, en découpant la suie déposée.
- Nettoyer aussi les pales et la boîte de l'extracteur. Retirer l'extracteur si vous croyez convenant.
- Remettre les pièces et vérifier l'herméticité du registre.

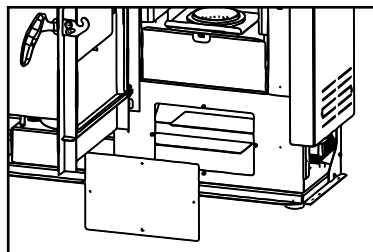
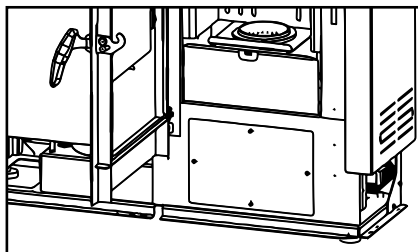

D8.8

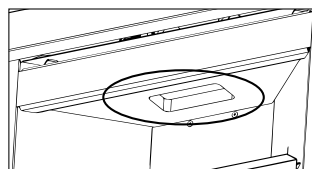

D8.7

D8.8

Dans les modèles Neva, Nicol et Tavira, pour le nettoyage du passage de fumée, il suffira d'enlever les plaques intérieures puisque le passage de fumée sera parfaitement visible (**voir dessins D8.10 et D8.11**). De plus, dans le modèle Neva, les registres situés dans la partie inférieure de la chambre de combustion doivent également être nettoyés, un de chaque côté du brûleur (**voir dessins D8.12 et D8.13**). Le modèle Tavira possède un seul registre sur le côté droit du brûleur (**voir dessin D8.12**), tandis que le modèle Nicol possède ce registre unique sur le côté gauche du brûleur (**voir dessin D8.13**). Il faut également nettoyer le registre existant où l'extracteur de fumée lui-même est raccordé, auquel on accède par l'arrière de l'insert (Neva ou Tavira), en glissant l'insert sur ses guides (**voir dessin D8.14**).

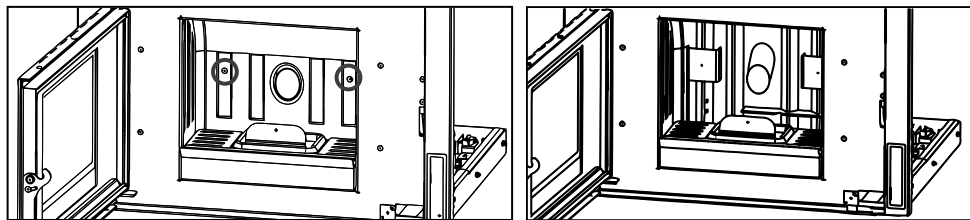

D8.10

D8.11

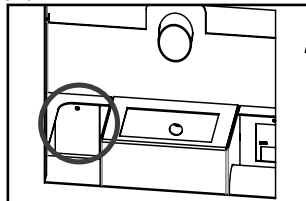

D8.12

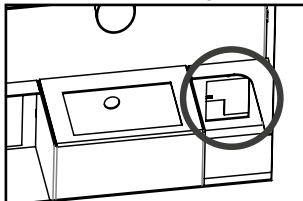

D8.13

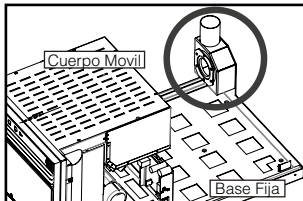

D8.14

De plus, le modèle Tavira dispose d'un registre sur le côté droit auquel on peut accéder en glissant l'insert sur ses guides. **Voir dessin D8.15**. Le modèle Nicol possède également ce registre mais il est accessible en démontant le toit et la chambre latérale droite. **Voir dessin D8.16**

Dans tous les cas, effectuer les opérations suivantes:

- Enlever le couvercle de registre en desserrant les vis.
- Nettoyer les cendres déposées dans le registre, en détartrant les suies qui ont été déposées.
- Mettre à nouveau les pièces et vérifier l'étanchéité du registre.

8.9 ARRÊTS SAISONNIERS

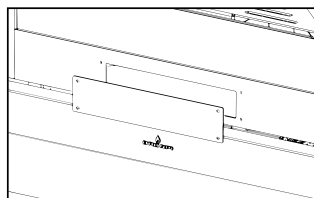

D8.17

Le modèle Bruno Slim incorpore dans la partie inférieure un registre de nettoyage, il suffit d'ouvrir la porte et dévisser les vis du registre pour procéder au nettoyage (**voir dessin D8.17**) :

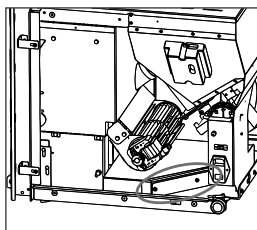

D8.15

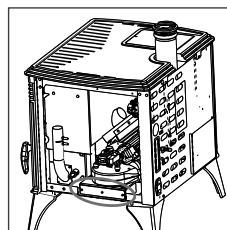

D8.16

N'oubliez pas d'enlever le déflecteur des fumées tant qu'il a été indiqué dans la section précédente pour le nettoyage de la saleté accumulée sur la partie supérieure du déflecteur.

Finalement, il est recommandable d'extraire l'appareil de la base fixe afin d'avoir l'accès pour retirer l'extracteur de fumées, et par conséquent procéder au nettoyage de la suie accumulée à l'intérieur de l'extracteur. (**voir dessin D8.18**).

Si le poêle ou insert ne vas pas être utilisé pendant longtemps il est convenant de laisser le réservoir du combustible totalement vidé, ainsi que la vis sans fin pour éviter l'agglutination du combustible et réaliser le nettoyage tant du poêle ou insert que du conduit de fumées, en éliminant totalement les cendres et d'autres déchets. Fermer la porte du poêle ou insert. Il est recommandé de faire l'opération de nettoyage du conduit de fumées au moins une fois par an.

Il faut contrôler l'état des jointes, parce que s'ils ne sont pas parfaitement intégrés (veut dire, ne s'ajustent pas à la porte) ils n'assurent pas le bon fonctionnement de l'appareil ! Pourtant, il est nécessaire de les remplacer. En cas d'humidité dans l'ambiance où l'appareil est installé, placer des sels absorbants dans le poêle. Protéger avec du vaseline neutre les parties intérieures si on veut conserver sans altérations son aspect esthétique avec le temps.

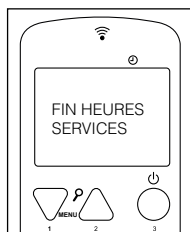

D8.16

8.10 RÉVISION DE MAINTENANCE

Au moins une fois par an il est OBLIGATOIRE de vérifier et nettoyer les registres des cendres existants dans la partie inférieure et supérieure du poêle. Votre poêle dispose d'un avis de maintenance préventif établi à 1200 heures de fonctionnement, qui fera un rappel pour faire le nettoyage des registres de votre poêle. Pour effectuer cette tâche vous devez contacter votre installateur. Ce message n'est pas une alarme, mais un rappel ou avertissement. Pourtant il vous permettra de continuer à utiliser votre poêle d'une manière satisfaisante pendant qu'on visualise ce message dans le display. (**voir dessin D8.16**).

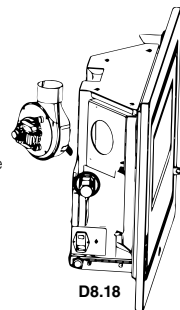

D8.18

Il faut considérer que votre poêle peut préciser un nettoyage avant les 1200 heures établies ou même après. Cela peut dépendre beaucoup de la qualité du combustible qu'on emploie, de l'installation de sortie des fumées réalisée ou du correcte réglage du poêle en l'adaptant à l'installation.

Le tableau suivant (qu'est aussi collé à votre poêle dans le couvercle du réservoir de combustible) montre la périodicité des tâches de maintenance et qui doit les réaliser.

TÂCHES DE NETTOYAGE	Journalière	Hebdomadaire	Mensuel	Annuel	Technicien	Utilisateur
Enlever le brûleur du compartiment et libérer les trous à l'aide de l'attiseur de feu fourni. Extraire la cendre à l'aide d'un aspirateur.	√					√
Aspirer les cendres déposées dans le brûleur.	√					√
Nettoyer la partie supérieure du déflecteur des fumées.			√			√
Vider le bac à cendres ou aspirer les compartiments des cendres lorsque cela est nécessaire.		√				√
Aspirer le fond du réservoir des granulés chaque fois que nécessaire.		√				√
Nettoyer l'intérieur de la chambre de combustion en aspirant les murs avec un aspirateur approprié.			√			√
Nettoyage du moteur d'extraction de fumée, la chambre de combustion complète, réservoir des granulés, remplacement complet des jointes et nouvelle siliconée où il soit nécessaire, conduite de fumée, registres...				√	√	
Révision de tous les composants électroniques (plaque électronique, display).				√	√	
Révision de tous les composants électriques (turbine tangentielle, résistance, moteur d'extraction de fumée, pompe circulaire, ...)				√	√	

9 FONCTIONNEMENT DE LA TÉLÉCOMMANDE/DISPLAY

9.1 INFORMATION GÉNÉRALE DE LA TÉLÉCOMMANDE/DISPLAY

La télécommande montre une information sur le fonctionnement du poêle ou insert. En accédant au menu vous pouvez obtenir différents types d'écran et ajuster les paramètres disponibles selon le niveau d'accès.

Selon le mode de fonctionnement, la visualisation peut prendre des significations différentes selon la disposition sur l'écran.

Le **dessin D9.1** montre un exemple du poêle ou insert éteint.

Le **dessin D9.2** montre la disposition des messages pendant la phase de programmation ou réglage des paramètres de fonctionnement. En particulier:

1. La zone de l'écran "Valeur" visualise la valeur que vous mettez.
2. La zone de l'écran "Niveau de menu" visualise le niveau de menu actuel.

La télécommande a une lumière interne avec un temporisateur qui permet qu'elle s'éteint automatiquement. Pour déterminer le temps du temporisateur, vous devez appuyer simultanément les touches 1 et 7 et régler le temps qui sera entre 0 et 9 secondes (**voir dessin D9.3**).

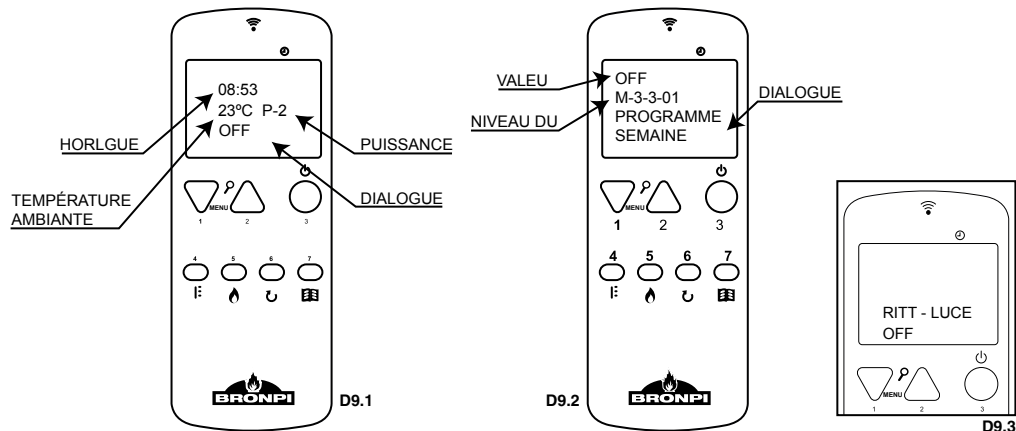

9.2 FONCTIONS DES TOUCHES SUR LE DISPLAY

 L'usage du display placé sur le poêle ou insert n'est que recommandé au cas où il n'est pas possible l'usage de la télécommande, s'il n'a plus de batterie, ou il est éloigné, etc.

 Le symbole placé au-dessous de la touche d'allumage nous montre, à travers d'une lumière intermittent si la télécommande fonctionne.

 Le symbole placé au-dessus de la touche numéro 2 nous montre, à travers d'un système de lumière, si le poêle a quelque type de problème.

La rainure placée entre les touches 1 et 2 est utile pour faire connecter, si nécessaire, la télécommande avec le poêle.

Touche	Description	Description du fonctionnement
1	Diminue	Diminue seulement la valeur de la puissance.
2	Augmente	Augmente seulement la valeur de la puissance.
3	ON/OFF Déblocage	En appuyant pendant 2 seconds allume ou éteint le poêle ou insert. Débloque le poêle ou insert et l'emmène à l'état d'arrêt

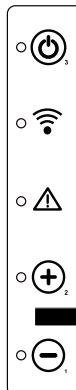

9.3 FONCTIONS DES TOUCHES SUR LA TÉLÉCOMMANDE

Touche	Description	Mode	Description du fonctionnement
1	Diminue	PROGRAMMATION	Montre des divers valeurs du poêle dans ce moment.
		TRAVAIL	Modifie/diminue la valeur du menu sélectionné
2	Augmente	PROGRAMMATION	Montre des divers valeurs du poêle dans ce moment.
		TRAVAIL	Modifie/Augmente la valeur du menu sélectionné
3	ON/OFF Déblocage	TRAVAIL	En pressant pendant 2 secondes s'allume ou s'éteint le poêle, si elle est éteinte ou allumée respectivement.
		BLOCAGE	Débloquent la chaudière et l'emmène à l'état d'arrêt
		MENU/PROGRAMMATION	Retour au niveau de menu précédent et les données modifiées sont stockées
4	Sélectionne Température	TRAVAIL	Sélectionne l'option de température pour que celle-ci peut-être modifiée via les touches 1 et 2.
5	Sélectionne Puissance	TRAVAIL	Sélectionne l'option de puissance pour que celle-ci peut-être modifiée via les touches 1 et 2.
6	-	PROGRAMME	Touche désactivée pour ce modèle de poêle.
7	Menu	MENU	Passé à l'option de menu suivant.
		PROGRAMMATION	Passé à l'option de sous-menu suivant

9.4 OPTION MENU

En tapant la touche no. 7 de la télécommande nous accédons au MENU. Il est divisé en plusieurs paragraphes et niveaux qui permettent l'accès au réglage et la programmation du poêle.

L'accès à la programmation technique du poêle ou insert est protégé avec un code. Ces paramètres seulement doivent être modifiés modifier par un service technique autorisé. (Quelque changement de ces paramètres peut provoquer le mal fonctionnement du poêle et la perte de la garantie).

9.4.1 MENU DE L'UTILISATEUR

Le tableau suivant décrit brièvement la structure du menu du poêle. Le tableau montre toutes les options disponibles pour l'utilisateur. L'élément du menu 01 est désactivé dans ces modèles.

Menu	Sous-menu 1
01 - Reg. Ventilateur aux.	** Seulement des poêles canalisables
02 - Ajustement de l'horloge	
	01- Jour
	02- Heure
	03- Minute
	04- Jour
	05- Mois
	06- Année
03 - Ajustement du programme	** Consultez chapitre 10.4.4
04 - Sélection langage	
	01 - Espagnol
	02 - Portugais
	03 - Italiano
	04 - Français
	05 - Anglais
	06 - Catalan
05 - Choisir sonde	

Menu	Sous-menu 1
	01- Sonde Interne
	02- Sonde Cont. Rem.
06- Mode Stand-by	
07 - Mode sonore	
08 - Charge initial	
09 - État du poêle	Montre une information sur l'état du poêle.

9.4.2 MENU 1. VENTILATEURS AUXILIAIRES

Ce menu ne fonctionne que pour les modèles de poêle qui ont installé le kit de canalisation optionnel, soit un ou deux ventilateurs où nous pouvons contrôler leur fonctionnement indépendamment de la puissance de travail du poêle. C'est-à-dire, il est possible de configurer le fonctionnement des deux ventilateurs séparément, en pouvant activer ne qu'un et désactiver l'autre, en plus nous pouvons choisir la vitesse de fonctionnement d'une façon indépendante.

Pour la configuration il suffira avec appuyer la touche 1 pour modifier les valeurs du ventilateur 2, et la touche 3 pour le ventilateur 3. **Voir dessin D9.4.** Nous pouvons établir les valeurs suivantes:

A: vitesse automatique, c'est à dire, la vitesse du ventilateur est en proportion avec la puissance de travail du poêle.

0: désactivation du ventilateur auxiliaire.

1-5: vitesse de travail du ventilateur, en étant 1 la plus basse et 5 la plus haute.

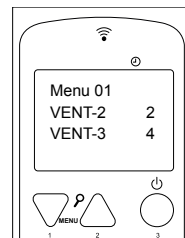

D9.4

Pour tous les modèles qui le permettent, si vous avez acheté un ou deux kits de conduits optionnels, le système est régulé par l'électronique du poêle ou l'insert, et le fonctionnement de la canalisation peut être sélectionné selon deux conditions :

- **Fonctionnement sans sonde de température dans la pièce adjacente:** Dans ce cas, l'utilisateur peut sélectionner le niveau de puissance souhaité pour le ventilateur indépendamment de la puissance de travail du poêle lui-même ou insert. Pour le faire, on doit accéder au menu 1 et choisir l'activation du ventilateur 2 et sa puissance de travail.

Pour sa configuration, il faut d'appuyer sur la touche 1 pour modifier les valeurs du ventilateur de canalisation 2. Voir dessin. On peut établir les valeurs suivantes:

A: vitesse automatique, c'est-à-dire, que la vitesse du ventilateur est proportionnelle à la puissance de travail du poêle.

0: désactivation du ventilateur auxiliaire.

1-5: vitesse de travail du ventilateur (« 1 », la plus basse et « 5 » la plus élevée).

- **Fonctionnement avec une sonde de température dans la pièce adjacente** (cette connexion n'est pas disponible pour les modèles Lupe et Cira): Pour le cas de l'insert Neva, on doit connecter à la carte électronique dans le connecteur CN7 sur les pins 3 et 4 (H2O), une sonde de type NTC de 10 kΩ dont la longueur maximale est de 10 - 12 m, (on doit savoir que la distance maximale de canalisation est de 5 mètres).

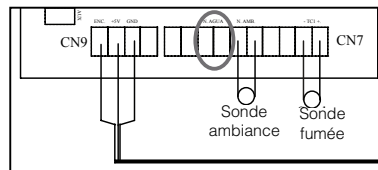

D9.5



Sonde vent. 2 Sonde vent. 3

Pour tous les autres modèles, la sonde NTC de type 10 kΩ doit être placée à l'arrière du poêle, aux connexions prévues à cet effet. Ne pas oublier que selon la façon dont vous avez effectué le raccordement électrique du ventilateur (V2/PO = ventilateur 2 et AUX1 = ventilateur 3), vous devez respecter le raccordement de la sonde à chaque pièce (sonde ventilateur 2 et sonde ventilateur 3).

La sonde doit être placée dans une zone de la pièce adjacente qui détecte la température réelle de la pièce et est donc éloignée des sources de chaleur et de froid de la pièce.

Pour le fonctionnement de (les) turbine(s), l'utilisateur doit sélectionner dans la télécommande la température de consigne de la pièce adjacente. La turbine de canalisation doit être activée dans le menu 1 (valeur différent à 0), quand le poêle ou insert arrive à sa température de fonctionnement, elle démarrera automatiquement (à la vitesse sélectionnée par l'utilisateur dans le menu 1), jusqu'à essayer d'obtenir la température demandée dans la pièce adjacente. Dans le cas d'obtenir la température demandée, la vitesse de la turbine de canalisation diminuera au minimum (vitesse 1). C'est possible qu'en fonction du volume de la pièce, les conditions de son isolement, la puissance de travail de l'insert et ses heures de fonctionnement, etc., on ne puisse pas arriver à la température sélectionnée et le ventilateur du canalisation restera toujours en fonctionnement, sauf si l'utilisateur décide de l'arrêter manuellement avec le télécommande dans le Menu 1 (VENT 2 = 0 et VENT 3 = 0).

Pour régler la température de la pièce adjacente, on ne doit qu'appuyer deux fois sur la touche 4 et sélectionner la valeur souhaitée en °C avec les touches 1 et 2. **Voir dessin D9.6.**

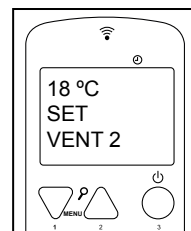

D9.6

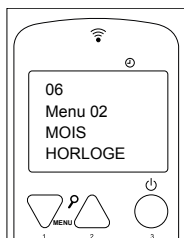

D9.7

9.4.3 MENU 2. HORLOGE

Il définit l'heure et la date. Pour cela il faut passer par les différents sous-menus et introduire les données, en modifiant les valeurs avec les touches 1 et 2. La carte est équipée d'une batterie au lithium qui permet l'autonomie de l'horloge interne de 3 / 5 ans (**voir dessin D9.7**).

NOTE IMPORTANTE. Avant de procéder à la configuration de la programmation du poêle ou insert, vérifier que la date et l'heure du poêle sont correctes. Autrement la programmation choisie sera activée selon l'heure et la date fixées, et peut donc pas répondre à vos besoins.

Le tableau suivant décrit brièvement la structure du menu de programmation de votre poêle où apparaissent détaillées les différents options disponibles:

Menu	Sous-menu 1	Sous-menu 2	Valeur
03 - Ajustement du programme			
	1- Habilité chrono		
		01 - Habilité chrono	On/Off
	2- Programme journalière		
		01 - Prog. journalière	On/Off
		02- Start 1 Jour	Heure
		03- Stop 1 Jour	Heure
		04- Start 2 Jour	Heure
		05- Stop 2 Jour	Heure
	3- Programme hebdomadaire		
		01 - Prog. Hebdomadaire	On/Off
		02- Start Prog. 1	Heure
		03- Stop Prog. 1	Heure
		04- Lundi Prog. 1	On/Off
		05- Mardi Prog. 1	On/Off
		06- Mercredi Prog. 1	On/Off
		07- Jeudi Prog. 1	On/Off
		08- Vendredi Prog. 1	On/Off
		09- Samedi Prog. 1	On/Off
		10- Dimanche Prog. 1	On/Off
		11- Start Prog. 2	Heure
		12- Stop Prog. 2	Heure
		13- Lundi Prog. 2	On/Off
		14- Mardi Prog. 2	On/Off
		15- Mercredi Prog. 2	On/Off
		16- Jeudi Prog. 2	On/Off
		17- Vendredi Prog. 2	On/Off
		18- Samedi Prog. 2	On/Off
		19- Dimanche Prog. 2	On/Off
		20- Start Prog. 3	Heure
		21- Stop Prog. 3	Heure
		22- Lundi Prog. 3	On/Off
		23- Mardi Prog. 3	On/Off
		24- Mercredi Prog. 3	On/Off
		25- Jeudi Prog. 3	On/Off
		26- Vendredi Prog. 3	On/Off
		27- Samedi Prog. 3	On/Off
		28- Dimanche Prog. 3	On/Off
		29- Start Prog. 4	Heure
		30- Stop Prog. 4	Heure
		31- Lundi Prog. 4	On/Off
		32- Mardi Prog. 4	On/Off
		33- Mercredi Prog. 4	On/Off
		34- Jeudi Prog. 4	On/Off
		35- Vendredi Prog. 4	On/Off
		36- Samedi Prog. 4	On/Off
		37- Dimanche Prog. 4	On/Off
	04 - Prog. Week-end		
		01 - Prog. Week-end	On/Off
		02- Start 1	Heure
		03- Stop 1	Heure
		04- Start 2	Heure
		05- Stop 2	Heure

Pour programmer notre poêle ou insert, il faut accéder au menu de programmation en appuyant une seule fois la touche no. 7 et avec les touches no. 1 ou no. 2, on se déplace jusqu'au menu no. 3 "Ajustement programme" (voir dessin D9.8).

Pour accéder au menu de programmation, confirmer cette option en appuyant de nouveau la touche no. 7.

Pour visualiser les différents sous-menus utiliser les touches no. 1 ou no. 2.

Sous-menu 03-01- Habilité chrono

Pour programmer le poêle, il faut aller au sous-menu 3-1 "habilité chrono" et si on appuie la touche no. 7 il s'affichera par défaut l'écran suivant (voir dessin D9.9).

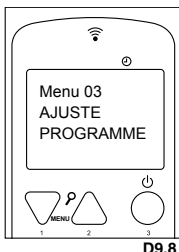

D9.8

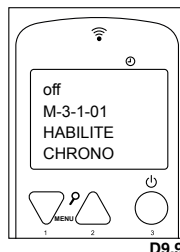

D9.9

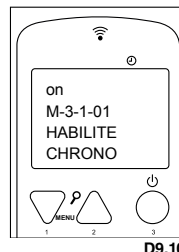

D9.10

Par défaut sur la gauche côté on obtienne le mot "off". En tapant la touche no. 1 ou no. 2, nous devons changer à "ON", pour informer le poêle ou insert de l'intention de la programmer (**voir dessin D9.10**).

Ensuite, on va choisir quelle programmation veut introduire : journalière, hebdomadaire ou week-end. Pour cela, sélectionner la programmation, en appuyant à plusieurs reprises les touches no 1 et no 2, jusqu'à ce qu'on arrive à l'option choisie.

Sous-menu 03.02. Programme journalière

Pour réaliser la programmation journalière du poêle on doit donc nous placer sur l'écran suivant (**voir dessin D9.11**).

En appuyant une seule fois la touche no. 7, on accède au sous-menu de programmation journalière. Par défaut il apparaît l'écran suivant (**voir dessin D9.12**). On doit changer l'option « off » à « on » en appuyant sur les touches no. 1 ou no. 2, pour confirmer la programmation journalière.

Il ne reste que choisir les horaires qu'on veut le poêle de rester allumée. Pour cela on a deux heures différentes d'initiation de la session et deux heures d'arrêt : START 1 et STOP 1, START 2 et STOP 2.

Par exemple: Allumé à 09 :00 heures / éteint à 14 :30 heures
Allumé à 20 :30 heures / éteint à 23 :00 heures



Basé sur l'écran précédent, si on tape la touche n° 7 et il apparaîtra l'image suivante (**voir dessin D9.13**).

En appuyant sur les touches no. 1 et no. 2, on a modifié la valeur « off » et définit le début de la première heure de début (**voir dessin D9.14**).

On peut procéder de la même façon pour fixer la première heure d'arrêt (**voir dessin D9.15 et D9.16**).

Si vous voulez programmer seulement une heure d'initiation et d'arrêt, l'option START 2 et STOP 2 doit montrer "off".

Si vous voulez établir un deuxième horaire d'allumage et éteinte, vous devez introduire les valeurs de la deuxième heure d'initiation et d'arrêt de la même façon qu'on vient d'expliquer. De cette façon on a configuré l'horaire journalier de poêle avec deux heures d'initiation et deux heures d'arrêt.

Il est aussi possible programmer une heure d'initiation automatique et éteint manuel (ou à l'inverse).

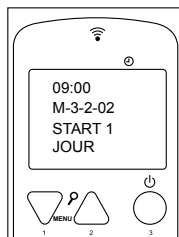
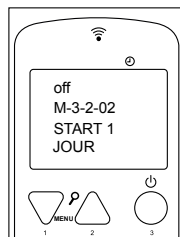
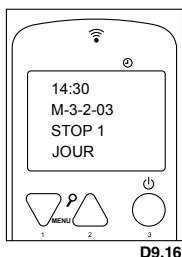
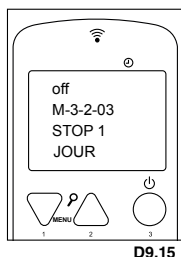

Exemple: START 1: 08:00 heures et STOP 1: "off" ou START 1: "off" et STOP 1: 22:00 heures.

Sous-menu 02.03. Programme hebdomadaire

NOTE. Faire une programmation attentive pour éviter la superposition des heures de fonctionnement et/ou d'inactiver le même jour dans les différents programmes.

Si ce qu'on essaie est de réaliser une programmation hebdomadaire, ils existent 4 programmes différents que nous pouvons régler, en pouvant attribuer à chacun une heure d'initiation et une heure d'arrêt. Après, pour chaque jour de la semaine il y aura qu'attribuer ou pas chacun de ces 4 programmes selon nos nécessités.

Pour l'activation il faut partir de l'écran suivant (**voir dessin D9.17**).

En appuyant une seule fois la touche no. 7, on accède au sous-menu de programmation hebdomadaire. Par défaut il apparaît l'écran suivant (**voir dessin D9.18**).

On doit changer l'option « OFF » à « ON » en appuyant sur les touches no. 1 ou no. 2. Comme ça nous confirmons que la programmation hebdomadaire a été choisie.

Il nous reste ne que choisir les horaires. Pour cela on a 4 heures différentes d'initiation et 4 heures d'arrêt (**voir dessin D9.19 et D9.20**).

- PROGRAM 1 : START 1 et STOP 1
- PROGRAM 2 : START 2 et STOP 2
- PROGRAM 3 : START 3 et STOP 3
- PROGRAM 4 : START 4 et STOP 4

Et après on va choisir l'activation ou la désactivation de chaque programme selon le jour de la semaine. Par exemple: (**voir dessin D9.21**).

Programme 1 : Lundi (ON), Mardi (ON), Mercredi (OFF), Jeudi (OFF), Vendredi (ON), Samedi (ON) et Dimanche (OFF).

Programme 2 : Lundi (OFF), Mardi (OFF), Mercredi (ON), Jeudi (OFF), Vendredi (OFF), Samedi (ON) et Dimanche (ON).

Programme 3 : Lundi (OFF), Mardi (ON), Mercredi (ON), Jeudi (ON), Vendredi (ON), Samedi (ON) et Dimanche (OFF).

Programme 4 : Lundi (ON), Mardi (ON), Mercredi (OFF), Jeudi (OFF), Vendredi (OFF), Samedi (OFF) et Dimanche (ON).



Grâce à ce type de programmation, on peut combiner 4 horaires différents au long de chaque jour de la semaine qu'on souhaite, en prêtant toujours d'attention à ne pas superposer les horaires entre eux.

Sous-menu 04.04. Programme week-end

Comme il arrive avec le programme journalier, ce programme a deux heures d'initiation et d'arrêt indépendant, à l'exception qu'il s'applique uniquement pour le samedi et le dimanche. Pour accéder à la configuration il faut partir de l'écran suivant (voir dessin D9.22).

il faut qu'on confirme d'accéder à ce programme en appuyant la touche no. 7, et il doit apparaître l'écran suivant (voir dessin D9.23).

On modifie la valeur "OFF" et choisit "ON". Finalement on entre les heures d'initiation et d'arrêt choisies, pour compléter la programmation souhaitée.

Comme il arrive dans le programme journalier, si on aurait besoin d'une heure d'initiation et d'arrêt, l'option START 2 devrait indiquer « OFF » et l'option STOP 2 également « OFF ».

Il est aussi possible programmer une heure d'initiation automatique et éteint manuel (ou à l'inverse).

Exemple: START 1: 08:00 heures et STOP 1: "off" ou START 1: "off" et STOP 1: 22:00 heures.

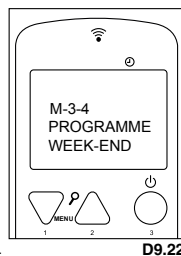

D9.22

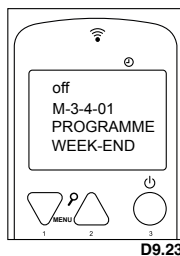

D9.23

9.4.5 MENU 4. SÉLECTION LANGAGE

Il permet de sélectionner la langue de dialogue entre ceux qui sont disponibles. Pour accéder à ce menu vous devez confirmer avec la touche no. 7 et après avec les touches no. 1 et 2, choisir la langue sélectionnée d'entre les disponibles: espagnol, portugais, italiano, français, anglais et catalan (voir dessin D9.24).

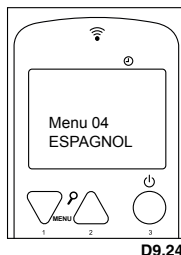

D9.24

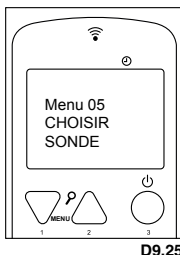

D9.25

9.4.6 MENU 5. CHOISIR SONDE

611 nous permet choisir la sonde avec on gèrera le fonctionnement du poêle ou insert, entre la placée sur l'appareil et la placée sur la télécommande. Il est conseillé de choisir l'option de "Sonde Interne (Sonde du poêle ou insert)" afin de que la température que gère le fonctionnement du poêle soit celle de l'endroit où il est placé, et non la température de l'endroit où est la télécommande. Voir dessin D9.25.

9.4.7 MENU 6. MODE D'ATTENTE

En activant le "Mode d'attente" (voir dessin D9.26) le poêle ou insert s'éteint quand il atteint la température de consigne qu'on a introduit sur le display plus un différentiel de 2°C. Quand la température ambiante descend à mois de la température de consigne moins ce différentiel de 2°C, l'appareil fait un re-allumage automatiquement. C'est-à-dire, si vous sélectionnez que la température de consigne soit par exemple de 22°C, le poêle s'éteindra quand la température ambiante est de 24°C, et fera re-allumage quand la température descend de 20°C.

Si cette fonction est désactivée (est désactivé par défaut) quand le poêle atteint la température de consigne restera toujours en mode "Travail modulation", et peut surpasser la valeur de la température de consigne établie.

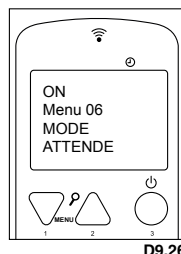

D9.26

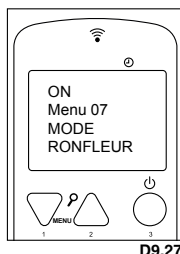

D9.27

9.4.8 MENU 7. MODE SONORE

Si on active cette modalité, le poêle ou insert émettra un son lorsque le système détecte une anomalie et se met dans un état d'alarme. Pour accéder à ce menu vous devez confirmer avec la touche no. 7 et, juste après, avec les touches no. 1 ou no. 2, choisir "on" (voir dessin D9.27).

9.4.9 MENU 8. CHARGE INITIALE

Si pendant le fonctionnement du poêle ou insert est sans combustible, pour éviter une anomalie dans le prochain allumage, il est possible de faire une précharge de granulé de bois pendant un temps maximum de 90 secondes pour charger le sans fin quand le poêle est éteint et froid. Pour initier le chargement, il faut taper la touche 2 et pour l'interrompre taper la touche 3. (voir dessin D9.28).



Il est très important que pendant l'allumage du poêle ou insert, le brûleur soit complètement propre. Par conséquent, quand vous finissez de réaliser le chargement initial, vous devrez vider le combustible du brûleur pour que l'allumage du poêle soit réalisé correctement.

9.4.10 MENU 9. ÉTAT DU POÊLE

En accédant à ce menu on visualisera l'état actuel du poêle ou insert qu'informe de l'état des dispositifs qui sont connectés. En conséquent, on obtient une information de caractère technique qu'est disponible pour l'utilisateur. On affiche de manière automatique les écrans suivants (voir dessin D9.29, D9.30 et D9.31).

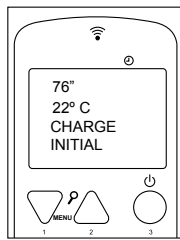

D9.28

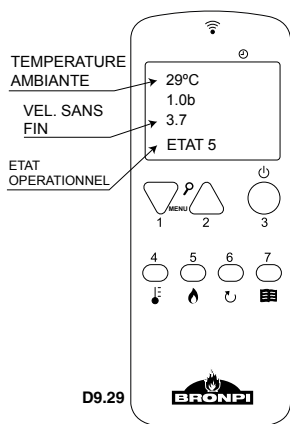

D9.29

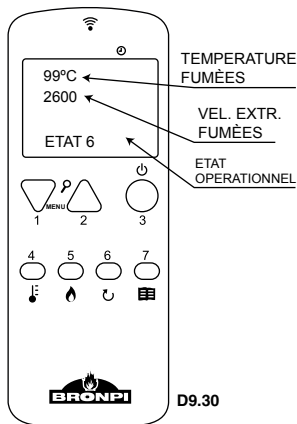

D9.30

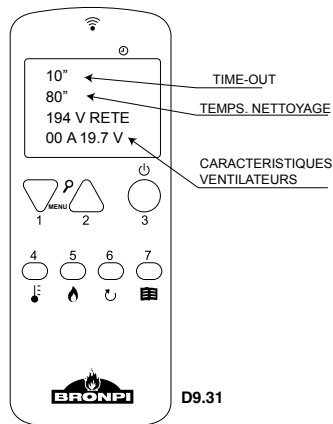

D9.31

9.5 MODE UTILISATEUR

Le fonctionnement normal du display d'un poêle est décrit ci-après selon les fonctions disponibles. Avant l'allumage, la télécommande d'un poêle ou insert montre l'écran du **dessin D9.32**. On peut voir l'état de "éteint", la température de l'ambiante, la puissance établie de travail et l'heure actuelle.

9.5.1 RALLUMAGE DU POÊLE OU INSERT

Pour allumer le poêle, il faut appuyer la touche 3 pendant quelques seconds. La présence d'allumage apparaîtra dans la télécommande comme il est montré sur le **dessin D9.33**.

La durée maximale de la phase d'allumage est 20 minutes. Si après ce temps n'a pas apparue quelque flamme visible, automatiquement le poêle ou insert sera dans un état d'alarme et dans la télécommande apparaîtra l'alarme « Faillie d'allumage ».

9.5.2 POÊLE OU INSERT EN FONCTIONNEMENT

Une fois une certaine température de fumées est atteinte le ventilateur d'air chaud commencera à travailler. Les ventilateurs auxiliaires (dans le cas des modèles de poêles canalisés Clara, Cleo, Dora, Cira, Neva et Adry) commenceront à fonctionner dans le cas qui soient habilités.

Après, la télécommande montrera le message "Travail". Ainsi, notre poêle ou insert sera dans le mode normal de travail (voir **dessin D9.34**).

La télécommande montre la température ambiante de l'endroit.

9.5.3 CHANGEMENT DE LA TEMPÉRATURE AMBIANTE DE CONSIGNE

Pour modifier la température ambiante de consigne sera suffit d'appuyer la touche no. 4 et après les touches 1 et 2 pour augmenter ou diminuer respectivement la valeur et imposer celle souhaitée (voir **dessin D9.35**).

9.5.4 LA TEMPÉRATURE AMBIANTE ATTEINT LA TEMPÉRATURE FIXÉE PAR L'UTILISATEUR

Quand la température ambiante (de l'endroit) atteint la valeur fixée par l'utilisateur ou la température de fumées atteint une valeur trop élevée, le poêle ou insert diminue sa puissance automatiquement. Voir **dessin D9.36**

Rappelez-vous que si la modalité "Mode d'attente" est activée, une fois que la température ambiante fixée par l'utilisateur plus une augmentation de 2°C est atteinte, le poêle s'éteint automatiquement et se met en état d'attente jusqu'au moment où la température ambiante descend en dessous de la température fixée moins un différentiel (2°C). Une fois que ça c'est passé, le poêle redémarre automatiquement.

9.5.5 NETTOYAGE DU BRÛLEUR

Pendant le fonctionnement normal de poêle ou insert, le nettoyage du brûleur se produit automatiquement en intervalles de quelques minutes. Ce nettoyage à une durée de quelques secondes et se compose du nettoyage des restes des granulés déposés dans le brûleur afin de faciliter le bon fonctionnement du poêle ou insert (voir **dessin D9.37**).

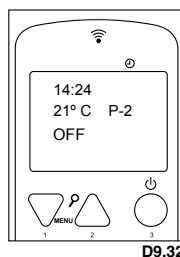

D9.32

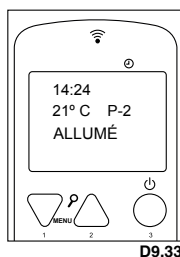

D9.33

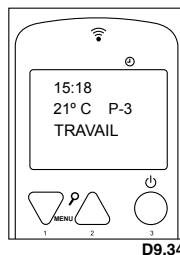

D9.34

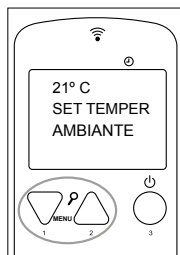

D9.35

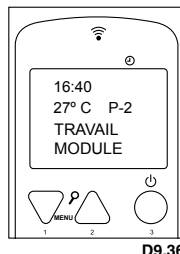

D9.36

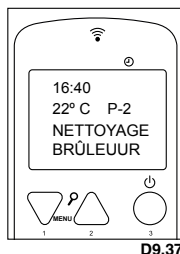

D9.37

9.5.6 ÉTEINT DU POÊLE OU INSERT

Pour éteindre le poêle, il faut appuyer la touche 4 pendant quelques seconds. Une fois éteint, le poêle commence une phase de nettoyage finale, pendant laquelle l'alimentateur des granulés s'arrête, et l'extracteur de fumées et le ventilateur tangential fonctionnent à vitesse maximale. Cette phase de nettoyage ne mettra pas fin jusqu'au moment où le poêle n'a pas atteint la température de refroidissement appropriée (voir dessin D9.38).

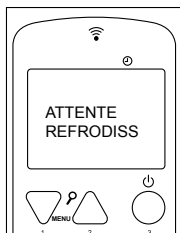

D9.40

9.5.7 POÊLE OU INSERT ÉTEINT

Le dessin D9.39 montre l'information qu'on peut voir une fois que le poêle ou insert est éteint.

9.5.8 RALLUMAGE DU POÊLE OU INSERT

Une fois que le poêle ou insert est éteint, il ne sera pas possible de l'allumer à nouveau jusqu'à ce que le temps de sécurité se soit écoulé et le poêle ou insert s'est suffisamment refroidi. Si vous essayez d'allumer le poêle, il apparaîtra dans le display c'est que se montre sur le dessin D9.40.

10 MESSAGES D'INFORMATION OU D'ALERTE

Avant que votre poêle ou insert se trouve en état d'alarme, la télécommande montre une série de messages, qui ne bloquent pas le fonctionnement de celui-ci, mais ces messages sont activés pour information ou autoprotection du poêle:

- **Trémie vide (seulement modèle Neva):** Il montre la nécessité de remplir le combustible. Voir la section "3 Fuels - Pellet Supply" de ce manuel (voir dessin D10.1).
- **Fin heures service:** Il montre la nécessité d'effectuer des tâches de maintenance sur votre appareil. Voir la section "8.10 Révision Maintenance" de ce manuel. (Voir dessin D10.2).
- **Chaud fumee:** Ce message signifie que votre appareil a atteint une température de fumées très élevée. Le poêle se protège lui-même et après le refroidissement, il retourne au mode de travail. Au cas d'observer ce message souvent sur votre télécommande, il est nécessaire de contacter votre Service Technique dans votre région ou votre installateur pour procéder à examiner les causes de ce surtempérature de fumée (voir dessin D10.3).
- **Hot tem card:** Ce message informe que la carte électronique reçoit une température élevée. En règle générale, ce message apparaît à faute d'une "convection naturelle" appropriée (voir la section 5.4 de ce manuel). Au cas d'observer ce message souvent sur votre télécommande, il est nécessaire de contacter votre Service Technique dans votre région ou votre installateur pour procéder à examiner les causes de l'apparition de ce message (voir dessin D10.4).

11 ALARMES

En cas d'anomalie de fonctionnement, l'électronique du poêle ou insert intervienne et indique les irrégularités qui ont eu lieu dans les différentes phases de fonctionnement, selon le type d'anomalie.

Chaque situation d'alarme provoque le blocage automatique du poêle ou insert. En appuyant sur la touche 3 on débloque le poêle. Une fois que le poêle ou insert est atteint à la température de refroidissement appropriée, l'utilisateur peut la redémarrer.

11.1 FAILLE DE DISTRIBUTION ÉLECTRIQUE (BLACK OUT)

S'il y a une coupure de la distribution d'électricité inférieure à 30 secondes, à sa reprise, le poêle ou insert continuera avec son état de travail, comme si rien ne s'est passé. Si par contre il y a une coupure de la distribution d'électricité supérieur à 30 secondes, à sa reprise, le poêle ou insert passera à la phase du nettoyage final, jusqu'à ce que le poêle atteigne la température de refroidissement appropriée. Une fois que cette phase de nettoyage est finie, le poêle ou insert s'éteindra jusqu'à ce que l'utilisateur l'allume encore une fois (voir dessin D11.1).

11.2 ALARME SONDE TEMPÉRATURE DE FUMÉES

Cet avertissement se produit lorsque la sonde qui détecte la température de la sortie de fumée est déconnectée ou est cassée. Au cours de l'état de l'alarme, le poêle ou insert exécute la procédure d'arrêt (voir dessin D11.2).

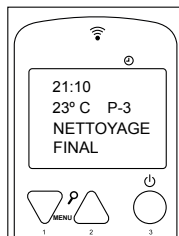

D9.38

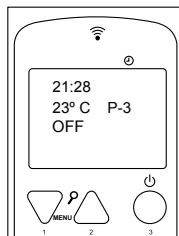

D9.39

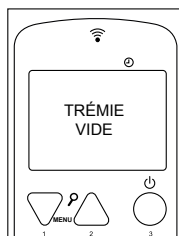

D10.1

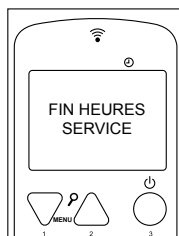

D10.2

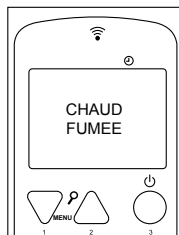

D10.3

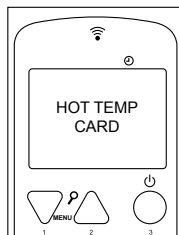

D10.4

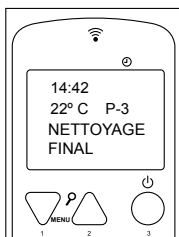

D11.1



D11.2

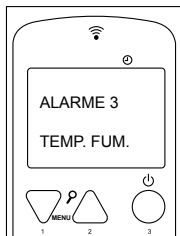

D11.3

11.3 ALARME EXCÈS TEMPÉRATURE DE FUMÉES

Il se produit lorsque la sonde détecte une température de fumée supérieure à 270 ° C. La télécommande montre le message du **dessin D11.3**.

Au cours de l'état de l'alarme, le poêle exécute la procédure d'arrêt.

11.4 ALARME VENTILATEUR D'EXTRACTION DE FUMÉES EN PANNE

Cela se produit lorsque le ventilateur d'extraction tombe en panne. Au ce moment là, le poêle ou insert s'arrête et il apparaîtra une alarme dans le display comme dans le **dessin D11.4**. Immédiatement après la procédure d'arrêt s'active.

Pour désactiver l'alarme appuyer la touche 3 et le poêle ou insert reviendra à la normalité après réaliser le cycle de nettoyage finale.

11.5 ALARME FAILLE D'ALLUMAGE

Dans le cas de faille d'allumage (il doit passer 20 minutes au moins) la télécommande montre une alarme tel qu'on voit dans le **dessin D11.5**.

Pour désactiver l'alarme appuyer la touche 3 et le poêle ou insert reviendra à la normalité après réaliser le cycle de nettoyage finale.

11.6 ALARME D'ÉTEINT PENDANT LE MODE DE TRAVAIL

Si au cours de la phase de travail la flamme s'arrête et la température de la fumée descend sous le niveau minimal de travail (selon les paramètres), l'alarme s'active comme on voit dans le **dessin D11.6** et devient immédiatement la procédure d'arrêt.

Pour désactiver l'alarme appuyer la touche 3 et le poêle ou insert reviendra à la normalité après réaliser le cycle de nettoyage finale.

11.7 ALARME THERMIQUE

Si au cours de la phase de travail apparaît l'alarme de sécurité thermique (**voir dessin D11.7**), on verra sur la télécommande l'image qu'on montre et, devient immédiatement la procédure d'arrêt. Cette alarme indique un surchauffe à l'intérieur du réservoir du combustible et, en conséquent, le dispositif de sécurité fait le blocage du fonctionnement du poêle ou insert. Le rétablissement est manuel et doit être effectué par un technicien autorisé.

Le rétablissement du dispositif de sécurité n'est pas compris dans la garantie, à moins que le centre d'assistance puisse démontrer la présence d'un composant défectueux.

11.8 ALARME CHANGEMENT DE PRESSION À LA CHAMBRE DE COMBUSTION

Si au cours de la phase de travail il existe surpression à la chambre de combustion (ouverture de la porte, saleté aux registres, refoulement d'air, panne du moteur d'extraction de fumées, etc.) le pressostat électronique bloque le fonctionnement du poêle ou insert et active l'alarme, et juste après, devient la procédure d'arrêt (**voir dessin D11.8**).

11.9 ALARME MANQUE FLUX D'ENTRÉE D'AIR PRIMAIRE

Le poêle ou insert est équipée d'un capteur de débit placé sur le tuyau d'aspiration d'air primaire. Détecte la correcte circulation de l'air comburant et du déchargement de fumées. Dans le cas d'une entrée d'air insuffisant (à conséquence d'une sortie de fumées ou d'une entrée d'air incorrecte) le capteur envoi une signal de verrouillage au poêle, et juste après, devient la procédure d'arrêt (**voir dessin D11.9**).

11.10 ALARME EN FONCTIONNEMENT DU MOTEUR D'ALIMENTATION DU COMBUSTIBLE

Le réglage de la quantité de combustible du poêle ou insert est fait de façon automatique à travers de la programmation électronique de la même. Dans le cas que le moteur sans fin que nourrit le poêle tourne a une plus vitesse de la permis, l'appareil commence la procédure d'activation de l'alarme à cause de qu'un excès de combustible dedans le brûleur pourrait causer des graves problèmes de fonctionnement. (**voir dessin D11.10**).

Dans le cas de cette alarme vous devez prendre contacte avec le service d'assistance technique.

11.11 ALARME ANOMALIE DANS LE SENSEUR DU FLUX

Dans le cas d'anomalie du senseur de flux, localisé dans le tuyau d'aspiration d'air primaire, une signal de blocage est envoyée au poêle ou insert et, juste après, devient la procédure d'arrêt. (**voir dessin D11.11**.)

Dans le cas de cette alarme vous devez prendre contacte avec le service d'assistance technique.

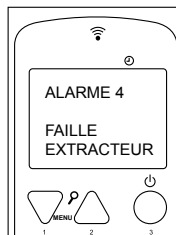

D11.4

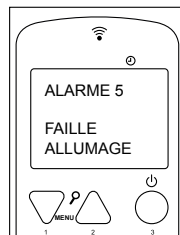

D11.5

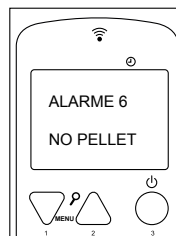

D11.6



D11.7

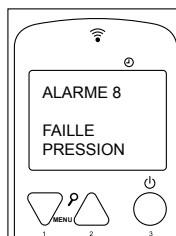

D11.8

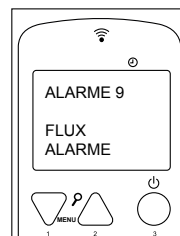

D11.9

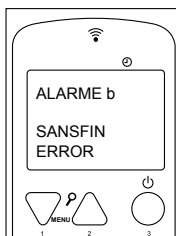

D11.10



D11.11

11.12 TABLEAU D'ALARMES, CAUSE ET SOLUTIONS PROBABLES

Code alarme	Description	Problème	Solution probable
AL1	BLACK OUT	Le poêle ou insert est restée temporairement sans distribution électrique.	Appuyer la touche 3 pendant quelques secondes et laisser finir le nettoyage final. Le poêle retournera au « Mode éteint »
AL 2	SONDE FUMÉES	Problème dans la sonde de fumées.	Réviser la connexion de la sonde ou en remplacer.
AL 3	TEMP. FUMÉES	La température des fumées est supérieur à 270° C.	Réguler la chute des granulés et/ou la vélocité de l'extracteur. Vérifier le type de combustible qui a été utilisé.
AL 4	EXTRACTEUR EN PANNE	Problème dans l'extracteur des fumées.	Réviser la connexion électrique de l'extracteur ou en remplacer.
AL 5	FAILLE ALLUMAGE	Les granulés ne tombent pas ou ne se brûlent pas.	Tester le fonctionnement du moteur réducteur et de la résistance. Vérifier un possible bourrage du vis sans fin. Vérifier qu'il y a du granulé dans le réservoir.
AL 6	PAS DE GRANULES	Il n'y a pas des granulés dans la trémie ou ne tombe pas au brûleur.	Remplir le réservoir. Tester le fonctionnement du feeder. Contrôler la longueur des granulés et que ne se soient pas feutrés. Nettoyer le fond de la trémie.
AL 7	ALARME THERMIQUE	Le thermostat de sécurité thermique des granulés s'est envolé.	Réarmer manuellement le thermostat. Contrôler la cause de l'excès de température qui a provoqué le surchauffe (chute des granulés, excès de tirage, type de combustible, fonctionnement de la turbine tangentielle).
AL 8	DÉPRESSION	La chambre de combustion est en dépression.	Vérifier que la chambre est hermétique : vérifier les fermetures, jointes d'étanchéité...etc. Contrôler que l'installation d'expulsion des gazes est approprié (excès des trames horizontaux, coudes, etc.). Possible bouche de granulé.
AL 9	MANQUE DE FLUX	Manque de flux d'air primaire ou installation pas adéquate.	Contrôler l'entrée d'air primaire. Vérifier l'installation (excès de pan horizontal, courbes, saleté, etc.).
AL	FAILLE DÉBITMÈTRE	Le senseur de flux est cassé.	Remplacer le senseur du flux.
AL b	VIS SANS FIN ERREUR	La vis sans fin tourne continuellement.	Vérifiez la connexion électrique de la vis sans fin.

ÍNDICE

1	ADVERTÊNCIAS GERAIS	75
2	DESCRIÇÃO GERAL	75
3	COMBUSTÍVEIS	75
4	DISPOSITIVOS DE SEGURANÇA	77
5	NORMAS DE INSTALAÇÃO	77
5.1	MEDIDAS DE SEGURANÇA	77
5.2	PROTECÇÃO DE VIGAS	78
5.3	CONDUTA DE EVACUAÇÃO DE FUMOS	78
5.4	CONVECÇÃO NATURAL PARA OS RECUPERADORES	80
5.5	COBERTURA	80
5.6	ENTRADA DE AR EXTERIOR	81
5.7	ESPECIFICAÇÕES DE MONTAGEM SEGUNDO OS MODELOS	81
5.7.1	MODELOS CLARA, CLEO, LUPE, DORA CIRA E ADRY	81
5.7.2	MODELOS NEVA E TAVIRA	82
5.7.3	MODELO BRUNO SLIM	82
6	ARRANQUE	83
6.1	SINTONIZAÇÃO DO COMANDO À DISTÂNCIA E RECEPTOR	83
7	SISTEMA DE CANALIZAÇÃO	84
7.1.	COLOCAÇÃO DO KIT DE CANALIZAÇÃO OPCIONAL KIT-C-N (PARA MOD. NEVA)	84
7.2	COLOCAÇÃO DO KIT DE CANALIZAÇÃO OPCIONAL PARA AQUECEDOR MOD. CLARA, CLEO, DORA CIRA E ADRY	84
8	MANUTENÇÃO E CUIDADO	85
8.1	LIMPEZA DO QUEIMADOR	85
8.2	LIMPEZA DA GAVETA DE CINZAS	85
8.3	JUNTAS DA PORTA DA CÂMARA DE COMBUSTÃO E FIBRA DO VIDRO	85
8.4	LIMPEZA DA CONDUTA DE FUMOS	85
8.5	LIMPEZA DO VIDRO	85
8.6	LIMPEZA EXTERIOR	86
8.7	LIMPANDO A PARTE SUPERIOR DO DEFLETOR	86
8.8	LIMPEZA DE REGISTROS	86
8.9	PARAGENS SAZONAIS	87
8.10	REVISÃO DE MANUTENÇÃO	87
9	FUNCIONAMENTO DO COMANDO /DISPLAY	88
9.1	INFORMAÇÃO GERAL DO COMANDO /DISPLAY	88
9.2	FUNÇÕES DAS TECLAS DO DISPLAY	88
9.3	FUNÇÕES DAS TECLAS DO COMAND	89
9.4	OPÇÃO MENU	89
9.4.1	MENU DE UTILIZADOR	89
9.4.2	MENU 1. VENTILADORES AUXILIARES	90
9.4.3	MENU 2. RELÓGIO	90
9.4.4	MENU 3. AJUSTAR PROGRAMA (PROGRAMAÇÃO HORÁRIA DO AQUECEDOR OU RECUPERADOR)	90
9.4.5	MENU 4. SELECÇÃO DO IDIOMA	93
9.4.6	MENU 5. ESCOLHER Sonda	93
9.4.7	MENU 6. MODO ESPERA	93
9.4.8	MENU 7. MODO SONORO	93
9.4.9	MENU 8. CARGA INICIAL	93
9.4.10	MENU 9. ESTADO DO AQUECEDOR	93
9.5	MODALIDADE UTILIZADOR	94
9.5.1	LIGAÇÃO DO AQUECEDOR OU RECUPERADOR	94
9.5.2	AQUECEDOR OU RECUPERADOR EM FUNCIONAMENTO	94
9.5.3	MUDANÇA DA TEMPERATURA AMBIENTE DE RESERVA	94
9.5.4	A TEMPERATURA AMBIENTE ATINGE A TEMPERATURA FIXADA PELO UTILIZADOR	94
9.5.5	LIMPEZA DO QUEIMADOR	95
9.5.6	DESLIGAR AQUECEDOR OU RECUPERADOR	95
9.5.7	AQUECEDOR OU RECUPERADOR DESLIGADO	95
9.5.8	RELIGAÇÃO DO AQUECEDOR OU RECUPERADOR	95
10	MENSAGENS DE INFORMAÇÃO OU AVISO	95
11	ALARMES	95
11.1	FALHA DE CORRENTE ELÉCTRICA (BLACK OUT)	95
11.2	ALARME Sonda TEMPERATURA FUMOS	95
11.3	ALARME EXCESSO TEMPERATURA FUMOS	96
11.4	ALARME VENTILADOR DE EXTRACÇÃO FUMOS AVARIADO	96
11.5	ALARME FALHA LIGAÇÃO	96
11.6	ALARME DE DESLIGADO DURANTE A FASE DE TRABALHO	96
11.7	ALARME TÉRMICO	96
11.8	ALARME MUDANÇA DE PRESSÃO NA CÂMARA DE COMBUSTÃO	96
11.9	ALARME FALTA FLUXO DE ENTRADA DE AR PRIMÁRIO	96
11.10	ALARME EM FUNCIONAMENTO DO MOTOR DE ALIMENTAÇÃO DO COMBUSTÍVEL	96
11.11	ALARME ANOMALIA EM SENSOR DE FLUXO	97
11.12	LISTAGEM DE ALARMES, CAUSA E SOLUÇÕES PROVÁVEIS	97

Leia atentamente as instruções antes da instalação, do uso e da manutenção.
O manual de instruções faz parte integrante do produto.

1 ADVERTÊNCIAS GERAIS

A instalação do aquecedor ou recuperador deverá realizar-se em conformidade com as regulamentações locais e nacionais, incluídas todas as que façam referência a normas nacionais ou europeias. Os aquecedores concebidos pela Bronpi Calefacción S.L. são fabricados controlando sempre todas as suas peças com o propósito de proteger tanto o utilizador como o instalador face a possíveis acidentes. De igual modo, recomendamos ao pessoal técnico autorizado que preste, cada vez que realizar uma operação no aquecedor, especial atenção às ligações eléctricas, sobretudo com a parte descarnada dos cabos uma vez que nunca devem ficar de fora das ligações, evitando assim contactos perigosos.

Conecte a salamandra a uma tomada de corrente homologada de 230 V - 50 Hz - IP20.

A instalação deve ser realizada por pessoal autorizado que proporcionará ao comprador uma declaração de conformidade da instalação na qual assumirá a plena responsabilidade pela instalação definitiva e, como tal, pelo bom funcionamento do produto instalado. Não existirá responsabilidade da Bronpi Calefacción S.L. se houver falta de cumprimento destas precauções.

O fabricante fica isento de qualquer responsabilidade face a danos causados a terceiros devidos a instalações incorrectas ou ao mau uso do aquecedor.

Para garantir um correcto funcionamento do produto os componentes do mesmo apenas podem ser substituídos por peças sobressalentes originais e por um técnico autorizado.

A manutenção do equipamento deve realizar-se pelo menos 1 vez por ano por um Serviço Técnico Autorizado.

Para uma maior segurança deverá ter em conta:

- Não tocar o aquecimento se estiver descalço ou com partes do corpo húmidas.
- A porta do aparelho deve permanecer fechada durante o seu funcionamento.
- É proibido modificar os dispositivos de segurança ou de regulação do aparelho sem autorização prévia do fabricante.
- Evitar o contacto directo com as partes do aparelho que tendem a atingir altas temperaturas durante o funcionamento do mesmo.

Este dispositivo pode ser usado por crianças de 8 anos e pessoas com habilidades físicas, sensoriais ou mentais reduzidas ou com falta de experiência e conhecimento, sob supervisão ou desde que tenham recebido instruções sobre o uso do dispositivo com segurança e entendam os perigos envolvidos. As crianças não devem brincar com o dispositivo. As crianças não devem limpar e fazer a manutenção do usuário sem supervisão.

2 DESCRIÇÃO GERAL

O aquecedor ou recuperador que adquiriu consta das seguintes peças:

- Estrutura completa do aquecedor ou recuperador sobre uma paleta.
- Dentro da câmara de combustão encontra-se: uma caixa/saco com uma luva térmica que permite manipular o manípulo da porta e outros componentes (queimador); cabo eléctrico de interligação entre o aquecedor e a rede. Um gancho (acessório mãos frias) para facilitar extração e limpeza do queimador. O comando à distância do aquecedor (inclui pilha). O manípulo da porta (dependendo dos modelos). Um livro de manutenção para registo das tarefas realizadas no aquecedor bem como o presente manual de uso, instalação e manutenção.
- Dentro da câmara de combustão encontrará também o queimador, o defletor (dependendo do modelo) e a gaveta de cinzas.

O aquecedor consta de um conjunto de chapas de aço de diferente grossura soldadas entre elas e, segundo o modelo, peças de ferro fundido. Está provida de uma porta com vidro vitrocerâmico (resistente até 750°C) e de cordão cerâmico para a estanquicidade da câmara de combustão. O aquecimento do ambiente é produzido por:

- a. **Convecção forçada:** graças a um ventilador localizado na parte interior do aquecedor que aspira o ar à temperatura ambiente e o devolve ao quarto a mais temperatura.
- b. **Radiação:** através do vidro vitrocerâmico e o corpo é irradiado calor ao ambiente.

3 COMBUSTÍVEIS

!!!ADVERTÊNCIA!!!

O USO DE PELLETS DE MÁ QUALIDADE OU DE QUALQUER OUTRO COMBUSTÍVEL DANIFICA AS FUNÇÕES DO AQUECEDOR E PODE DETERMINAR O VENCIMENTO DA GARANTIA ALÉM DE DESRESPONSABILIZAR O FABRICANTE.

Os pellets utilizados devem estar em conformidade com as características descritas nas normas e certificações:

Standards:

- Ó-Norm M 7135 | Din 51731 | EN-14962-2 (todas revogadas e incluídas na ISO-17225-2)
- ISO-17225-2

Certificações de qualidade:

- DIN+
- ENplus: No site (www.pelletenplus.es) você pode verificar todos os fabricantes e distribuidores com certificado em vigor.

Recomenda-se vivamente que o pellet seja certificado com certificações de qualidade, porque esta é a única forma de garantir a qualidade constante do pellet.

A Bronpi Calefacción recomienda a utilização de pellets de 6 mm de diâmetro, com um comprimento de 3.5 cm e uma percentagem de humidade inferior a 8%.

• ARMAZENAMENTO DO PELLETT

Para garantir uma combustão sem problemas é necessário conservar o pellet num ambiente seco.

• ABASTECIMENTO DE PELLET

Para abastecer o aquecedor de pellet, abrir a tampa do depósito que se encontra na parte superior do aparelho e esvaziar directamente o saco de pellet, prestando cuidado para não transbordar. Você também deve evitar que o combustível derrame-se e caia fora do depósito porque iria cair dentro do aparelho.

Nos inseríveis modelos Tavira e Neva, para abastecer com combustível é suficiente abrir o tabuleiro superior de carga de pellet (para tal utilize a luva que vem no conjunto) e, posteriormente, encher o tabuleiro de carga de pellet com um recipiente adequado, tendo cuidado para não transbordar. Empurrar para o interior a gaveta com o acessório fornecido até cair pellet no depósito. Repetir esta operação várias vezes até ser visível o pellet do depósito através da gaveta (**ver desenhos D3.1**).

D3.1

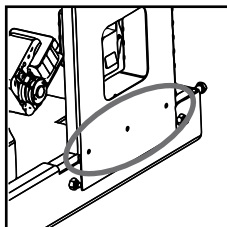
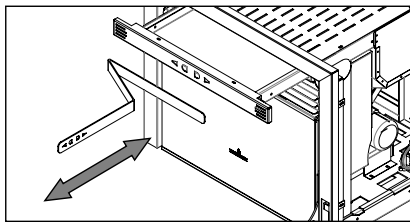

D3.2

Nos modelos Neva e Tavira, é possível fornecer opcionalmente o inserto de combustível através da compra do kit de carregamento opcional (Kit-Car-Neva ou Kit-car-Tavira). Para instalar o kit, você deve parafusar a estrutura (A) na base do inserível (três parafusos de cada lado do kit) (**Veja o desenho D3.2**), conectar a estrutura (A) e a grelha (B), ao tubo de alimentação flexível (C) 120 mm de diâmetro (fornecido no kit), tentando evitar um desvio do tubo superior a 45° para permitir a queda correta do pellet em direção à tremonha. O tubo flexível fornecido é extensível até 5 metros, portanto, o instalador deve estendê-lo e cortar a medida, caso contrário, o fornecimento correto de combustível não é garantido. (**Veja o desenho D3.3**).

Para a montagem da estrutura (A), foi fornecida uma regulação nas duas extremidades da parte superior da estrutura que permitirá que os lados da estrutura sejam ajustados à largura da base do inserível. (**veja desenhos D3.4**)

É necessário remover a chapa pré-cortada existente na parte superior da tremonha, para permitir que o combustível a entrar dentro do depósito, e finalmente colocar a grelha (B) no revestimento feito ao inserível no local considerado mais apropriado para facilitar o carregamento de combustível (lateral, frontal, traseira, etc.). A altura mínima entre a grelha eo inserível para garantir o fornecimento de combustível deve ser maior que 50 cm (**veja desenhos D3.5**).

Você pode carregar o combustível com a gaveta de carregamento frontal fechada, para isso, no processo de instalação do kit, você tem que quebrar a chapa pré-cortada da base da gaveta (**ver desenho D3.6**). Para que o combustível entre na tremonha, lembre-se de que, se você decidir recarregar também pela

gaveta frontal, é possível que parte do combustível saia da tremonha, impedindo o deslizamento correto da gaveta superior pelas guias deslizantes.

Uma vez ligado o kit, através da grelha de carga e com o auxílio de uma ferramenta (pá, dispensador, etc.) despeje o combustível sobre a grelha, para considerar que a tremonha está completamente cheia, evitando o derramamento do combustível. Tenha em mente que a capacidade da tremonha é de 11 kg.

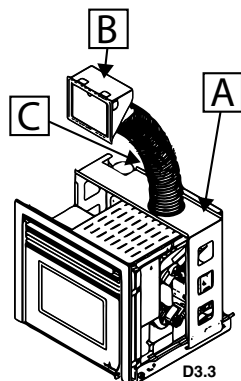

D3.3

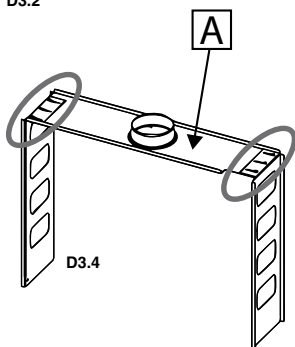

D3.4

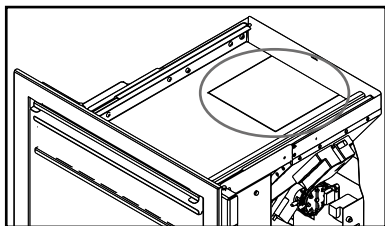

D3.6

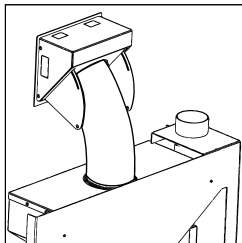

D3.7

O modelo Bruno Slim inclui de série a grelha e o tubo flexível para alimentar a tremonha, sendo obrigatória a sua instalação, caso contrário, uma vez efectuado o revestimento, não poderá fornecer o combustível.

Ao instalar o tubo flexível, é preciso ter o cuidado de evitar um desvio superior a 45° para que os pellets caiam correctamente na tremonha. O tubo flexível fornecido pode ser estendido até 1 metro, pelo que o instalador deve estendê-lo e cortá-lo no comprimento necessário com o tubo estendido, caso contrário não se pode garantir o fornecimento correcto de combustível (**ver desenho D3.7**). A grelha de carga pode ser colocada na parte da frente ou na parte lateral do revestimento.

Os inseríveis modelos Neva, Bruno Slim e Tavira têm um sensor de nível (capacitivo) no interior da tremonha, que alerta da necessidade de reabastecer. Esta mensagem não interrompe o funcionamento do equipamento, mas você tem alguns minutos para reabastecer de combustível antes de ter no inserível o estado de alarme ("no pellet") e pare o seu funcionamento. No controle remoto, você pode ler a seguinte mensagem (**veja desenhos D3.8**):

50 cm

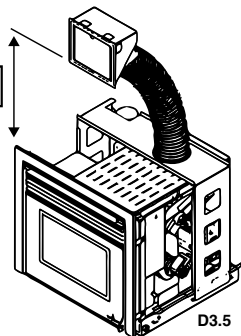

D3.5



D3.8

4 DISPOSITIVOS DE SEGURANÇA

• AVARIA DO ASPIRADOR DE FUMOS

Se o extractor parar de funcionar, o cartão electrónico vai bloquear automaticamente o fornecimento de combustível.

• AVARIA DO MOTOR PARA CARGA DE PELLETS

Se o motorreductor parar de funcionar, o aquecedor vai continuar a funcionar (apenas o extrator de fumos) até descer à temperatura de fumos mínima de funcionamento e parar a seguir.

• FALHA TEMPORÁRIA DE CORRENTE

Após uma breve falha de corrente, o equipamento volta a ligar-se automaticamente. Quando há uma falha de electricidade, o aquecedor ou recuperador pode emitir dentro da habitação uma quantidade reduzida de fumo durante um intervalo entre 3 e 5 minutos. **ISTO NÃO IMPLICA RISCO ALGUM PARA A SAÚDE.** Por isso a Bronpi aconselha, sempre que for possível, ligar o tubo de entrada de ar primário ao exterior da habitação para garantir que o aquecedor não emita fumos depois da referida falha na corrente. No modelo Neva não é possível ligar o tubo de entrada de ar com o exterior dado que a entrada de ar ocorre a partir da parte da frente do recuperador.

Pode também optar pela compra de uma unidade de alimentação ininterrupta para que, em caso de falha de energia, a salamandra possa continuar a funcionar normalmente (dependendo da autonomia da unidade), ou pelo menos permitir-lhe desligar a salamandra normalmente até que a energia seja restabelecida.

• PROTECÇÃO ELÉCTRICA

O aquecedor ou recuperador está protegido contra oscilações bruscas de electricidade graças a um fusível geral localizado na parte posterior das mesmas (4A 250V Retardado). **(ver desenho D4.1).**



D4.1

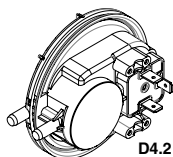

D4.2

• PROTECÇÃO PARA SAÍDA DE FUMOS

O depressímetro electrónico prevê bloquear o funcionamento do aquecedor se ocorrer uma mudança brusca de pressão dentro da câmara de combustão (abertura de porta, avaria do motor de extracção de fumos, retornos de fumos etc.). Se isto ocorrer, o aquecedor passará para o estado de alarme **(ver desenho D4.2).**

• PROTECÇÃO PERANTE TEMPERATURA ELEVADA DO PELLET (80°C)

Em caso de sobreaquecimento do interior do depósito, o termóstato de segurança bloqueia o funcionamento do aquecedor. O restabelecimento é manual e deve ser efectuado por um técnico autorizado **(ver desenho D4.3).**

O restabelecimento do dispositivo de segurança dos 80°C não está previsto na garantia salvo se o centro de assistência conseguir demonstrar a presença de um componente defeituoso.

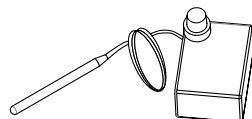

D4.3

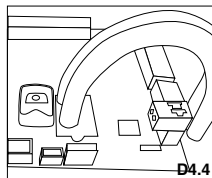

D4.4

• SENSOR DE FLUXO (Tecnologia Oasis Plus)

O seu aquecedor ou recuperador dispõe de um medidor de fluxo **(ver desenho D4.4)** conectado à própria placa eletrônica e ao tubo de sucção de ar primário que detecta a correcta circulação do ar de combustão e da descarga de fumos. Em caso de insuficiência de entrada de ar (consequência de uma incorrecta saída de fumos ou de uma incorrecta entrada de ar) o sensor envia para o aquecedor um sinal de bloqueio. A **TECNOLOGIA OASYS PLUS** (Optimum Air System) permite uma combustão constante regulando automaticamente a tiragem segundo as características do tubo de fumos (curvas, comprimento, diâmetro etc.) e as condições ambientais (vento, humidade, pressão atmosférica etc.).

5 NORMAS DE INSTALAÇÃO

A forma de instalar o aquecedor ou recuperador que adquiriu vai influenciar decisivamente a segurança e o bom funcionamento do mesmo, pelo que se recomenda que seja levada a cabo por pessoal qualificado (com carteira de instalador) que o informará acerca do cumprimento das normas de instalação e de segurança.

Se o seu aquecedor estiver mal instalado pode causar graves danos.

Antes da instalação devem realizar-se os seguintes controlos:

- Certificar-se de que o piso pode sustentar o peso do aparelho e realizar um isolamento adequado caso esteja fabricado com material inflamável (madeira) ou material susceptível de ser afectado por choque térmico (gesso, estuque, etc.).
- Quando o aquecedor for instalado sobre um piso não completamente refractário ou inflamável - tipo tacos, alcatifa, etc. -, a referida base terá de ser substituída ou, então, introduzir-se uma base ignífuga, prevenindo-se que vai sobressair relativamente às medidas da salamandra em 30 cm aproximadamente. Exemplos de materiais a usar são: estrado de aço, base de vidro ou qualquer outro tipo de material ignífugo.
- Certificar-se de que no ambiente onde se vai instalar existe ventilação adequada (presença de entrada de ar).
- Evitar a instalação em ambientes com presença de condutas de ventilação colectiva, campânulas com ou sem extracção, aparelhos de gás do tipo B, bombas de calor ou presença de aparelhos cujo funcionamento simultâneo possa colocar em perigo o ambiente.
- Certificar-se de que a conduta de fumos e os tubos aos quais vai ficar ligada a caldeira ou a salamandra são os idóneos para o seu funcionamento.
- Certificar-se de que cada aparelho tem a sua própria conduta de fumos. Não usar a mesma conduta para vários aparelhos.

Recomendamos entrar em contacto com o seu limpa-chaminés habitual para um controlo tanto da ligação à chaminé como do suficiente fluxo de ar necessário para a combustão no lugar da instalação.

Recomendamos ligar para o seu limpa-chaminé habitual para fazer o controlo tanto a ligação à chaminé como do fluxo suficiente de ar para a combustão no lugar de instalação.

5.1 MEDIDAS DE SEGURANÇA

Durante a instalação do aquecedor existem certos riscos que é preciso ter em conta pelo que é necessário adoptar as seguintes medidas de segurança:

- a. Manter afastado qualquer material inflamável ou sensível ao calor (móveis, cortinas, roupas) a uma distância mínima de segurança de uns 150cm.

- Quando se for instalar sobre um piso não completamente refractário é necessário colocar uma base ignífuga como, por exemplo, um estrado de aço.
- Não situar a caldeira ou salamandra perto das paredes combustíveis ou susceptíveis de serem afectadas por choque térmico.
- O aquecedor deve funcionar unicamente com a gaveta de cinzas introduzida e a porta fechada
- Recomenda-se a instalação de um detector de monóxido de carbono (CO) no local onde se instalar o aparelho.
- Se precisar de um cabo de maior comprimento ao fornecido, utilizar sempre um cabo com tomada de terra.
- Não instalar o aquecedor num quarto de dormir.
- O aquecedor nunca deve ligar-se na presença de emissão de gases ou vapores (por exemplo, cola para linóleo, gasolina, etc.). Não depositar materiais inflamáveis nas proximidades.
- Os resíduos sólidos da combustão (cinzas) devem recolher-se num contentor hermético e resistente ao fogo.

É necessário respeitar as distâncias de segurança no momento da instalação do aquecedor em espaços em que os materiais sejam susceptíveis de ser inflamáveis, quer sejam os materiais da construção ou vários materiais que rodeiam o aquecedor (ver desenho D5.1).

REFERÊNCIAS	OBJECTOS INFLAMÁVEIS	OBJECTOS NÃO INFLAMÁVEIS
A	1500	800
B	1500	150
C	400	400



CUIDADO!! Algumas partes do aquecedor bem como o vidro ficam muito quentes e não devem ser tocadas.

Se se manifestar um incêndio no aquecedor ou na conduta de fumos:

- Fechar a porta de carga.
- Apagar o fogo utilizando extintores de dióxido de carbono (CO₂ de pós).
- Solicitar a intervenção imediata dos BOMBEIROS.

NÃO APAGAR O FOGO COM JACTOS DE ÁGUA!!!

5.2 PROTECÇÃO DE VIGAS

Nos modelos Neva e Tavira, devido à radiação que emitem, deve prestar-se especial atenção à protecção das vigas: quando desenhar a sua chaminé ou revestimento tenha em conta, por um lado, a proximidade da viga aos lados exteriores do recuperador e, por outro, a radiação da porta de vidro que, normalmente, está muito perto das próprias vigas. De qualquer forma, os lados interiores ou inferiores desta viga em material combustível não devem estar em contacto com temperaturas superiores a 65°C.

No desenho D5.2 mostram-se alguns exemplos de solução.

- Viga;
- Isolamento material refractário;
- Orifício;
- Protecção metálica

ADVERTÊNCIA:

A empresa declina qualquer responsabilidade devido ao mau funcionamento de uma instalação que não esteja em conformidade com as prescrições destas instruções ou devido ao uso de produtos adicionais não adequados.

5.3 CONDUTA DE EVACUAÇÃO DE FUMOS

A conduta de fumos supõe um aspecto de importância básica para o bom funcionamento do aquecedor devendo cumprir as seguintes considerações:

- Evacuar os fumos e gases sem perigo fora da habitação.
- Proporcionar tiragem suficiente no aquecedor.

A tiragem afecta a intensidade da combustão e o rendimento calorífico do seu aquecedor. Uma boa tiragem da chaminé precisa de uma regulação mais reduzida de ar para a combustão, enquanto uma tiragem escassa requer ainda mais uma regulação exacta do ar para a combustão.

É imprescindível estar fabricado perfeitamente e ser submetido a operações de manutenção através de pontos de inspecção, para conservá-lo em bom estado. (Grande parte das reclamações devido a mau funcionamento dos aparelhos referem-se exclusivamente a uma tiragem desadequada).

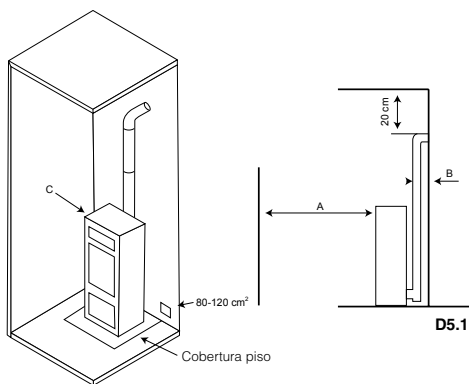

D5.1

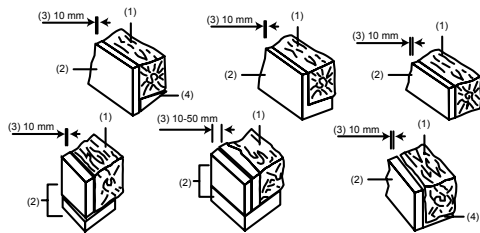

D5.2

Deverá cumprir os seguintes requisitos para o correcto funcionamento do aquecedor:

- A secção interior deve ser preferentemente circular.
- Estar termicamente isolada em todo o seu comprimento para evitar fenómenos de condensação (o fumo é liquefeito por choque térmico) e ainda com mais motivos se a instalação se realizar no exterior da habitação.
- Se usarmos conduta metálica (tubo) para a instalação no exterior da habitação deve-se usar obrigatoriamente tubo isolado termicamente. Igualmente, evitaremos fenómenos de condensação.
- Não apresentar estrangulamentos (ampliações ou reduções) e ter uma estrutura vertical com desvios não superiores a 45°.
- Se já foi utilizado anteriormente deverá estar limpo.
- Respeitar os dados técnicos do manual de instruções.

Uma tiragem óptima varia entre 10 e 14 (Pascal). A mediação deve realizar-se sempre com o aparelho quente (rendimento calorífico nominal). Um valor inferior (pouca tiragem) leva a uma má combustão, provocando depósitos de carvão e a excessiva formação de fumo, podendo-se então observar fugas e, o que é pior, um aumento da temperatura que poderia provocar danos nos componentes estruturais do aquecedor, quando a depressão ultrapassar 15 Pa será necessário reduzi-la instalando um regulador de tiragem adicional.

Para comprovar se a combustão é correcta, controlar se o fumo que sai da chaminé é transparente. Se o fumo for branco significa que o aparelho não está regulado correctamente ou que o pellet utilizado tem uma humidade demasiado elevada. Se, contrariamente, o fumo for cinzento ou preto significa que a combustão não é completa (é necessária uma maior quantidade de ar secundário).

A ligação do aquecedor deve realizar-se com tubos rígidos de aço aluminado ou aço inoxidável. **É proibido o uso de tubos flexíveis metálicos ou de fibrocimento porque prejudicam a segurança da união uma vez que estão sujeitos a puxões ou roturas, causando perda de fumo.**

D5.3

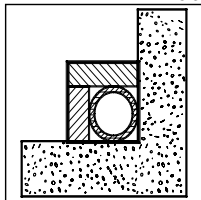

É proibido e, portanto, prejudica o bom funcionamento do aparelho o seguinte: fibrocimento, aço galvanizado e superfícies interiores ásperas e porosas. A seguir, mostra-se um exemplo de solução:

Conduta de fumos de aço AISI 316 de dupla parede isolada com material resistente a 400°C. Eficiência 100% óptima (ver desenho D5.3).

Todos os aquecedores que eliminam os fumos produzidos para o exterior devem contar com a sua própria conduta de fumo.

Não utilizar nunca a mesma conduta para vários aparelhos ao mesmo tempo (ver desenho D5.4).

D5.4

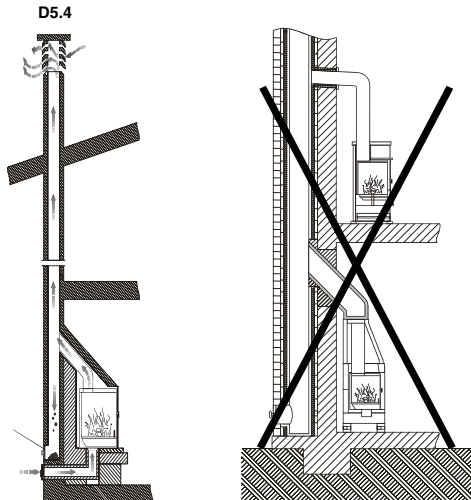

Na medida do possível, evitar a montagem de secções horizontais. O comprimento da secção horizontal não será superior a 3 metros.

Na saída do tubo de escape do de pellet, deverá introduzir-se na instalação um "T" com tampa hermética de forma a permitir a inspecção regular ou a descarga de pó pesado. Nos modelos Cleo, Clara, Dora, Adry, Cira e Lupe a "T" do registo está incluída na salamandra.

O número de mudanças de direcção, incluído tudo necessário para ligar o "T" de registo, não deverá exceder 4.

No **desenho D5.5** são representados os requisitos básicos para a instalação da chaminé do aquecedor:

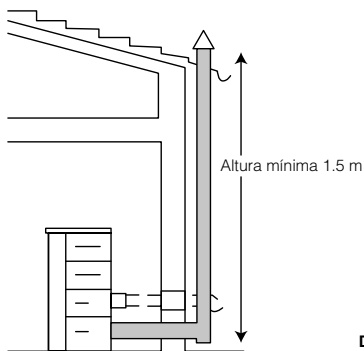

D5.5

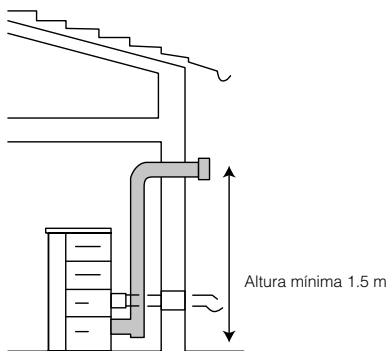

A conduta de fumo tem de estar adequadamente afastada de materiais inflamáveis ou combustíveis através de um adequado isolamento ou uma câmara de ar. No interior está proibido que circulem tubagens de instalações ou canais de circulação de ar. Fica proibido também fazer aberturas móveis ou fixas para a ligação de outros aparelhos diferentes.

O tubo de descarga de fumos deverá fixar-se hermeticamente ao aparelho e pode ter uma inclinação máxima de 45° para evitar depósitos excessivos de condensação produzidos durante as fases iniciais de ligação e/ou a formação excessiva de fuligem. Além disto, desta forma evita-se a ralentização dos fumos ao sair.

A falta de selagem da ligação pode causar o mau funcionamento do aquecedor.

O diâmetro interior da tubagem de ligação deverá corresponder ao diâmetro exterior do tronco de descarga de fumos do aquecedor.

No **desenho D5.6** podem observar-se os critérios a ter em conta no momento da correcta instalação.

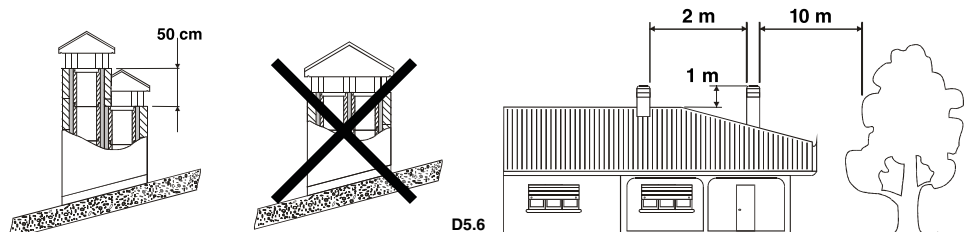

5.4 CONVECÇÃO NATURAL PARA OS RECUPERADORES

No caso dos inseríveis *Neva*, *Bruno Slim* e *Tavira*, quando inserido num revestimento ou chaminé pré-existente, é indispensável que o espaço incluído entre a parte superior, os lados do recuperador e o material incombustível da campânula (que obtura a base da conduta de fumos) estejam constantemente ventilados. Por este motivo, é necessário permitir a entrada de ar pela parte inferior do revestimento (entrada de ar fresco) e a saída na parte superior (saída de ar quente) através da campânula. Com isto vamos melhorar o funcionamento do conjunto uma vez que estamos a estabelecer um circuito de convecção natural (**ver desenho D5.7**). As medidas a serem respeitadas são:

- A parte inferior (entrada de ar frio) deveria ter uma superfície mínima total de 550 cm².
- A parte superior (saída de ar quente) deveria ter uma superfície mínima total de 500 cm².

É importante esclarecer que esta convecção natural é totalmente independente da entrada de ar primário.

5.5 COBERTURA

A tiragem da conduta de fumos depende também da idoneidade da cobertura. Portanto, é indispensável que, caso a cobertura tenha sido construída de forma artesanal, a secção de saída seja duas vezes mais a secção interior da conduta de fumos. Dado que a chaminé deve ultrapassar sempre o topo do telhado, deverá assegurar a descarga de fumo inclusive em presença de vento (**ver desenho D5.7**). A cobertura deve cumprir os seguintes requisitos:

- Ter uma secção interior equivalente à da chaminé.
- Ter uma secção útil de saída que seja o dobro da interior da conduta.
- Estar construída de forma a impedir a penetração na conduta de chuva, neve ou qualquer corpo alheio
- Ser facilmente acessível para as operações de manutenção e de limpeza necessárias.

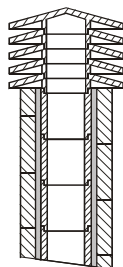

1: Chaminé industrial de elementos pré-fabricados que permite uma excelente extracção de fumos.

D5.8

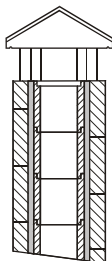

2: Chaminé artesanal. A correcta secção de saída deve ser no mínimo 2 vezes a secção interior do cano. Ideal 2.5 vezes.

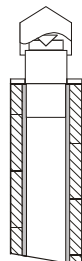

3: Chaminé para conduta de aço com cone interior deflector.

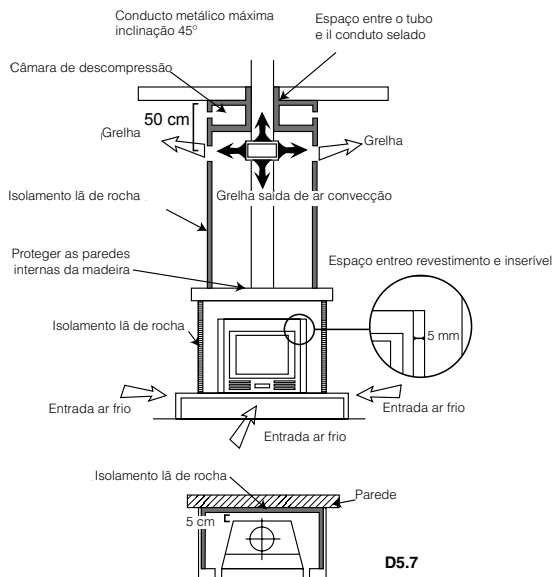

D5.7

5.6 ENTRADA DE AR EXTERIOR

Para o bom funcionamento do aquecedor é essencial instalar no lugar de instalação suficiente ar para a combustão e a reoxigenação do ambiente. Isto significa que através das aberturas que comunicam com o exterior, o ar para a circulação deve poder circular inclusive com as portas e as janelas fechadas.

A entrada de ar deve estar posicionada de forma a não obstruir-se. Além disto, deve ter comunicação com o ambiente de instalação do aquecedor e estar protegida por uma grelha. A superfície mínima desta entrada de ar não deve ser inferior a 100 cm².

Quando o fluxo de ar seja obtido através de aberturas que comunicam com ambientes adjacentes, têm de ser evitadas entradas de ar em ligação com garagens, cozinhas ou centrais térmicas.

O aquecedor conta com a entrada de ar necessária para a combustão na lado esquerdo (40 ou 50 mm de diâmetro, dependendo do modelo). É importante que esta zona não fique obstruída e sejam respeitadas as distâncias recomendadas até à parede ou utensílios próximos. Nos inseríveis Neva, Bruno Slim e Távira, esta entrada está localizada na parte da frente do mesmo, concretamente na parte superior direita da parte da frente.

Recomenda-se a ligação da entrada de ar primário do aquecedor com o exterior, embora não seja obrigatório. No modelo Nicol, se você decidir conduzir a entrada de ar primário para o exterior, você precisa remover o lado direito da salamandra, e quebrar o pré-corte existente na parte de trás da salamandra, para poder conectar o tubo de entrada de ar da salamandra com o exterior. **Veja desenho D5.9.**

Em todos os casos, o material do tubo de conexão não deve ser necessariamente metálico, pode ser qualquer outro material. (PVC, alumínio, polietileno, etc.). Tenha em conta que por esta conduta vai circular ar à temperatura ambiente do exterior. No caso de usar um tubo de PVC, ela não deve exceder 100 cm de comprimento e não deve apresentar alterações na seção ou mais de uma mudança de direção (curva ou cotovelo).

Todos os nossos modelos permitem a conexão desta tomada com um tubo concêntrico (estaque), para que o ar primário seja pré-aquecido e não a temperatura ambiente externa.

No **desenho D5.10**, uma instalação de fumos com tubo concêntrico é representada, bem como as considerações a levar em consideração ao realizar a instalação:

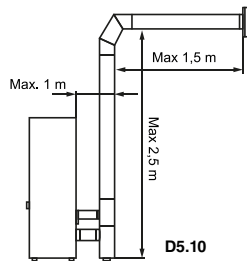
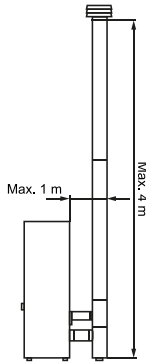
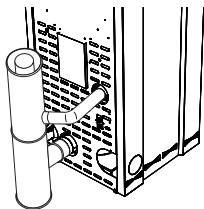
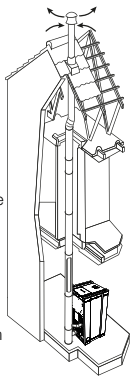

D5.9

D5.10

5.7 ESPECIFICAÇÕES DE MONTAGEM SEGUNDO OS MODELOS

5.7.1 MODELOS CLARA, CLEO, LUPE, DORA CIRA E ADRY

Para realizar a ligação à chaminé de evacuação de fumos com estes modelos de aquecedores existem três possíveis formas de o fazer:

- **Saída superior:** Bastará com golpear levemente a tampa superior que se encontra parcialmente perfurada e ligar os tubos com a saída de fumos do extractor prevista no aquecedor (**ver desenho D5.10**). Não se esqueça de respeitar as distâncias de segurança do aquecedor relativamente às paredes (**ver alínea "distância de segurança"**). É recomendado o uso de um tubo telescópico rígido (25-50 cm) conectado à saída do exaustor de fumos para facilitar a desinstalação e manutenção da salamandra.

D5.12

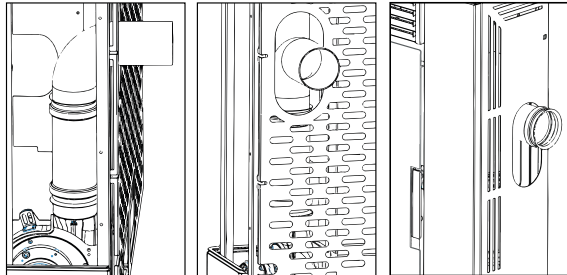

D5.11

-**Saída traseira ou lateral:** Liga-se a tubagem directamente com a saída de fumos pretendida que se encontra no aquecedor (vertical). Para tal deve colocar um cotovelo a 90° de 80mm de diâmetro (para converter a saída em lateral ou traseira) e, posteriormente, colocar o resto da tubagem da instalação, por exemplo: conversor, "T" com tampa de registo, cotovelo, tubo, etc. (**ver desenho D5.12**). Deve ter em conta que com esta opção o aquecedor ficará retirado da parede, pelo menos, o diâmetro do tubo mais a distância de segurança recomendada (**ver alínea "distâncias de segurança"**).

5.7.2 MODELOS NEVA E TAVIRA

Os inseríveis **NEVA e TAVIRA** são compostos por uma base fixa metálica que se insere no orifício da chaminé e uma base móvel (corpo) que encaixa na base fixa através de umas guias extensíveis e desmontáveis (ver desenho D5.13).

Terá de dispor de uma tomada de corrente eléctrica na parte posterior e esta deve ser acessível depois de finalizada a instalação. A chaminé deverá estar munida da saída de fumos e entrada de ar. Para situar a base fixa no orifício da chaminé deveremos fixá-la com buchas metálicas com um diâmetro de 8mm. Para separar a base fixa da base móvel temos de extrair completamente a base móvel. Para fazer isso, primeiro abre a trava de segurança localizada no lado inferior direito da frente (veja o desenho D5.14), movendo a trava para cima.

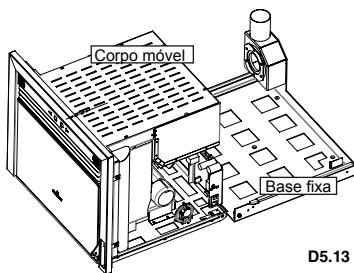

D5.13

Extrair a parte móvel para fora, inclinar para cima pela parte da frente (desenho D5.15) e puxar para atrás. Assim, ficam separados os dois componentes. Deverá prever um apoio que suporte o peso do aparelho quando o extrair.

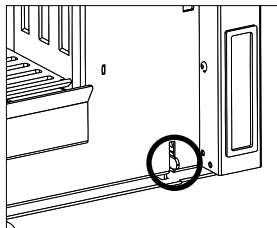

D5.14

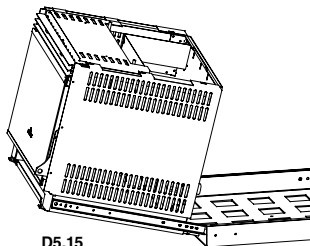

D5.15

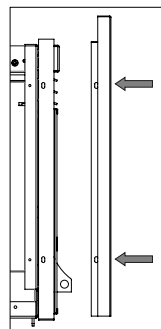

D5.16

Colocação da moldura

A moldura deve ser montada quando a instalação estiver concluída. Para isso, vamos realizar os seguintes passos:

Retire o aparelho e coloque o frontal, fixe-o com os parafusos laterais em ambos os lados do aparelho e tenha cuidado que as abas da moldura permaneçam do lado de fora. (ver desenho D5.16).

Nos modelos Neva e Tavira, pode optar por adquirir um kit (kit-marco4-Neva ou kit-marco4-Tavira) para converter a moldura de 3 lados em uma moldura de 4 lados. Para a sua instalação apenas tem de aparafusar o kit para ambos os lados da moldura padrão, com os parafusos fornecidos (veja o desenho D5.17)

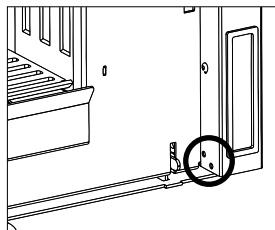

D5.17

Colocação do receptor de radiofrequência (display).

Tanto no modelo Tavira, como no caso da escolha

da moldura de vidro opcional (M-94) do modelo Neva, após a instalação do inserível, deve colocar o receptor de radiofrequência do controle remoto próximo ao aparelho. Para fazer isso, uma caixa de metal é fornecida onde o receptor é colocado (display). A localização da caixa deve estar no próprio revestimento (alvenaria) feita para o dispositivo. Você só tem que aparafusar no local escolhido. Note que a peça tem um "olho chave" na parte de trás para facilitar a instalação. Desta forma, o controle enviará o sinal de radiofrequência ao receptor, que é conectado à placa eletrônica através de um cabo de interconexão, este cabo limitará a distância para colocar o receptor em relação ao dispositivo. **Veja desenho D5.18**



D5.18

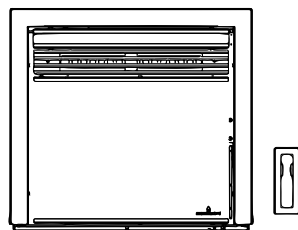

5.7.3 MODELO BRUNO SLIM

O modelo BRUNO SLIM é composto pelo corpo do inserível propriamente dito, que se encaixa na base fixa através das guias extensíveis. Esta base metálica fixa deve ser aparafusada OBRIGATORIAMENTE à parede onde o inserível é colocado e também ao chão da habitação, para evitar que o aparelho tombe (ver desenho D5.19).

Para aparafusar a base à parede traseira onde o aparelho vai ser colocado, proceder como indicado:

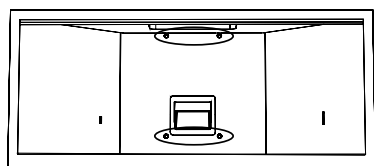

D5.20

- Em primeiro lugar, para facilitar o trabalho de instalação e evitar danos no aparelho, é necessário retirar a moldura de 4 lados do aparelho, desapertando os 4 parafusos laterais (2 de cada lado).

- Em seguida, deve proceder à remoção do corpo do aparelho da estrutura de base, retirando a vermiculture do interior da câmara de combustão, começando pelas partes laterais e depois pela parte traseira, e retirando os 4 parafusos atrás da placa traseira (ver desenho D5.20).

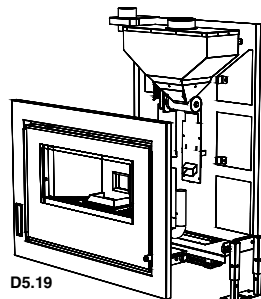

D5.19

- Deslize o aparelho para fora, tendo o cuidado de não deixar cair o aparelho no chão, pois este não possui batente ou travão que permita a sua saída total.

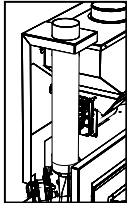

D5.22 Deslizar a estrutura para fora, tendo o cuidado de não deixar cair o aparelho no chão, pois este não possui batente ou travão que permita a sua saída total.

- Na base fixa é necessário abrir as micro dobras da estrutura, estas micro dobras estão situadas na parte de trás da estrutura fixa, é necessário dobrá-las à mão para que fiquem em forma de "L", o que permitirá separar a estrutura metálica da parede traseira em cerca de 3 cm (**ver desenho D5.21**), distância necessária para a correcta convecção natural da salamandra.

- Uma vez instalada a base fixa, o instalador deve ligar o tubo de combustão à própria estrutura para evacuar os fumos para o exterior, seguindo as recomendações de instalação.

- Por fim, antes de substituir a estrutura de 4 lados, é necessário ligar o tubo flexível de cor laranja de cerca de 50 cm fornecido directamente ao exaustor e à estrutura da base fixa com as braçadeiras também fornecidas (**ver desenho D5.22**).

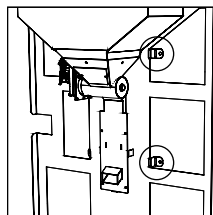

D5.21

A tremonha do aparelho é ancorada à estrutura fixa do próprio inserível, portanto, como explicado na secção "fornecimento de pellets", o tubo flexível de 1 metro fornecido deve ser ligado à grelha de carregamento, que será colocada na parte frontal ou lateral do revestimento de alvenaria do aparelho para encher a tremonha (**ver desenho D5.23**).

O processo completa-se com o fabrico da alvenaria que vai revestir o recuperador, sem esquecer a colocação das grelhas (ou aberturas) para criar a convecção natural necessária ao bom funcionamento do aparelho. Ver secção 5.4.

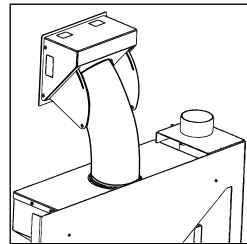

D5.23

6 ARRANQUE

A ligação deste tipo de aparelhos é totalmente automática, pelo que não deverá introduzir-se no queimador nenhum tipo de material para a ligação do mesmo.



É proibido o uso de todas as substâncias líquidas tais como álcool, gasolina, petróleo e similares. O uso das referidas substâncias vai ocasionar a perda da garantia.

Antes de ligar o aquecedor devem verificar-se os seguintes pontos:

- O cabo da corrente deve estar ligado à rede eléctrica (230VAC) com uma tomada equipada com tomada de terra.
- O interruptor bipolar situado na parte de trás do aquecedor deverá estar na posição I.
- O depósito do pellet deverá estar abastecido.
- A câmara de combustão deve estar totalmente limpa
- O queimador deve estar totalmente limpo e estar colocado correctamente.
- A porta da câmara de combustão deve estar fechada correctamente.

Na primeira ligação poderia acontecer que o aquecedor tenha finalizado o ciclo de ligação e que não apareça chama. Se isto acontecer, o aquecedor passa automaticamente para o estado de alarme. Isto deve-se a que o alimentador do combustível se encontra vazio e precisa de um tempo para se encher. Para resolver este problema volte a ligar de novo o aquecedor (tendo em conta as considerações prévias) até aparecer a chama.

O aquecedor ou recuperador deverá submeter-se a diferentes ciclos de arranque para que todos os materiais e a pintura possa completar as várias solicitações elásticas.

Em especial, no início poderá notar-se a emissão de fumos e odores típicos dos metais submetidos a grande solicitação térmica e da pintura ainda fresca. A referida pintura, embora na fase de construção fique a 80° C durante uns minutos, deverá ultrapassar, mais vezes e durante certo tempo, a temperatura de 200 °C, antes de aderir perfeitamente às superfícies metálicas.

Portanto, é importante adoptar estas pequenas precauções durante a fase de arranque:

1. Certificar-se que está garantida uma forte troca de ar no lugar onde está instalado o aparelho.
2. Durante as primeiros ligações, manter um regime de trabalho a baixa potência e manter o aquecedor ligado durante pelo menos 6-10 horas contínuas.
3. Repetir esta operação no mínimo 4-5 ou mais vezes, dependendo da disponibilidade.
4. Durante os primeiros arranques, não se deve apoiar nenhum objecto em cima do aparelho e, principalmente, sobre superfícies lacadas. As superfícies lacadas não devem tocar-se durante o aquecimento.

6.1 SINTONIZAÇÃO DO COMANDO À DISTÂNCIA E RECEPTOR

O seu aparelho dispõe de um comando à distância e de um receptor. Se ambos não estiverem sintonizados, aparecerá no comando a seguinte mensagem: "CERCA CAMPO" (**ver desenho D6.1**).

Para sintonizar ambos os dispositivos deverá realizar os seguintes passos:

- Deve desligar o interruptor geral de corrente do aparelho aparato (**desenho D6.2**).
- Pressione simultaneamente as teclas "1" e "2" do comando até aparecer no ecrã "SEGUI UNITA" (**ver desenho D6.3**).
- Seleccione o canal de radiofrequência que preferir: 0, 1, 2, 3, 4, 5, 6 ou 7.
- Volte a ligar o interruptor geral de corrente do aparelho.
- Por último, prima o botão vermelho nº3 do comando até que ambos os dispositivos se encontrem.
- Uma vez sintonizados, vai aparecer no ecrã o estado inicial (**ver desenho D6.4**).

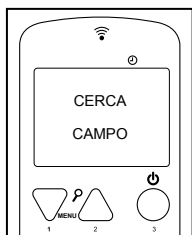

D6.1

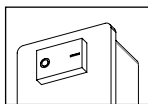

D6.2



D6.3



D6.4

7 SISTEMA DE CANALIZAÇÃO

A seguir, é detalhado o funcionamento do sistema de distribuição de ar para outras dependências adjacentes ou superiores dos aquecedores que possuem este sistema.

7.1 COLOCAÇÃO DO KIT DE CANALIZAÇÃO OPCIONAL KIT-C-N (PARA MOD. NEVA)

NOTA: Esta operação deve ser realizada por um profissional.

O kit opcional de canalização para o seu inserível Neva (referência KIT-C-N) compreende um ventilador com acoplamento e um cabo de interligação com a placa eletrônica. Os modelos Távira e Bruno Slim não permitem a ligação de um kit de canalização.

Esta saída de ar forçada canalizada tem 80 mm de diâmetro, usada para temperar uma sala adjacente ou superior. Recomenda-se a utilização de um tubo isolado com um diâmetro interno de 80 mm. A distância máxima de canalização é de 5 metros.

Você deve considerar as seguintes etapas para instalação.

- Primeiro, você deve remover o dispositivo de suas guias deslizantes (se instaladas). Caso contrário, você só tem que quebrar o espaço pré-perfurado que você encontrará no lado direito do inserível.
- Atenção!!! Muito cuidado deve ser tomado para que a chapa removida não caia no interior do aparelho, deve ser removida completamente.
- Em seguida, você deve posicionar o ventilador na posição mostrada e proceder à sua fixação, posicionando e apertando os quatro parafusos fornecidos.
- Finalmente, você deve conectar o cabo existente na turbina, com a placa eletrônica do inserível, no conector AUX-1. Não se esqueça de cortar a corrente elétrica, antes de fazer esta conexão.
- Não é necessário ativar nenhum parâmetro do menu técnico para o seu funcionamento, uma vez que o inserto já está preparado para o funcionamento deste ventilador.

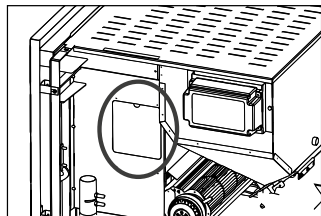

D7.1

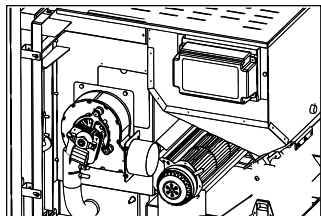

D7.2

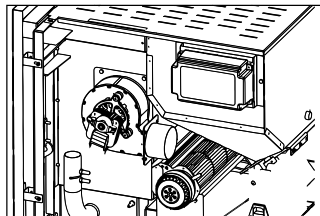

D7.3

- A operação do ventilador é explicada na seção 9.4.2.

7.2 COLOCAÇÃO DO KIT DE CANALIZAÇÃO OPCIONAL PARA AQUECEDOR MOD. CLARA, CLEO, DORA CIRA E ADRY

NOTA: Esta operação deve ser realizada por um profissional.

Para os modelos Clara, Cleo, Dora e Adry pode adquirir um ou dois kit de canalização opcional (KIT-C-D e KIT-C-I), que correspondem às saídas de ar forçado, conduzido para os quartos adjacentes ou superiores. Você pode escolher a posição de saída da canalização: saída traseira ou saída superior, porque o sistema permite que você escolha entre as duas opções para o ventilador direito e esquerdo. O modelo Cira só suporta um único ventilador canalizado, pelo que é necessário decidir se se deve comprar o Kit-C-I ou Kit-C-D.

Para colocar ambos kit de canalização, você deve seguir os seguintes passos:

- Desaperte e remova o teto da salamandra. **Ver desenho D7.4**
- Quebre o pré-corte escolhido (direito ou esquerdo) para poder colocar o kit de canalização. **Ver desenho D7.5.** Em seguida, você deve posicionar o ventilador na posição escolhida (superior ou traseira) e prosseguir para sua fixação, posicionando e apertando os quatro parafusos que são fornecidos. **Ver desenho D7.6**
- Por último, deve conectar o cabo existente no ventilador, com a placa eletrônica, o conector CN6 "V2 / PO" que irá controlar o ventilador 2 no controle remoto e o conector "AUX-1" para controlar o ventilador 3 no controle remoto. Não se esqueça de desligar a energia elétrica antes de fazer esta conexão.
- No modelo Cira, a ligação é a ligação SCA2.
- Quebre o pré-corte das câmaras onde você deseja colocar as canalizações (superior ou traseira). **Ver desenho D7.7**
- Para o seu funcionamento, não é necessário ativar nenhum parâmetro do menu técnico, uma vez que a salamandra já está preparada para o funcionamento deste ventilador.
- Substitua e aperte o teto da salamandra novamente.

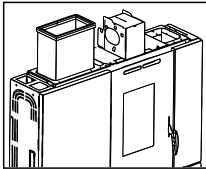

D7.4

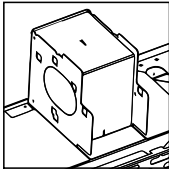

D7.5

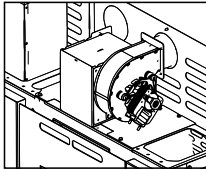

D7.6

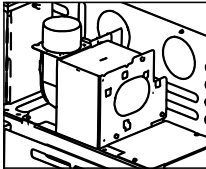

D7.7

A regulação do sistema de canalização faz-se através da própria electrónica do aquecedor, podendo-se seleccionar o funcionamento de cada uma das canalizações, seleccionando o nível de potência desejado para cada ventilador de forma independente. Para tal, devemos aceder ao menu 1 e escolher a activação de cada ventilador, bem como a sua potência de trabalho (ver desenho D7.8).

- A operação dos ventiladores é explicada na secção 9.4.2.

8 MANUTENÇÃO E CUIDADO

As operações de manutenção garantem que o produto funcione correctamente durante longo tempo. Se não forem realizadas estas operações, a segurança do produto pode ver-se afectada.

8.1 LIMPEZA DO QUEIMADOR

A limpeza do queimador deve efectuar-se a diário (ver desenho D8.1).

- Extrair o queimador e limpar os orifícios com a ajuda do atizador que é fornecido juntamente com o aquecedor.
- Aspirar a cinza depositada no alojamento do braseiro. Pode adquirir um aspirador Bronpi no mesmo distribuidor Bronpi onde comprou o aquecedor.

8.2 LIMPEZA DA GAVETA DE CINZAS

A gaveta de cinzas devem ser esvaziadas quando necessário.

O aquecedor ou recuperador não deve entrar em funcionamento sem as gavetas de cinzas colocadas no seu interior (ver desenho D8.2).

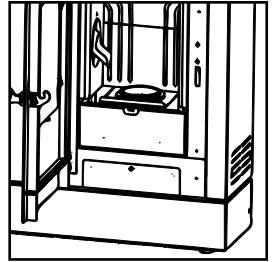
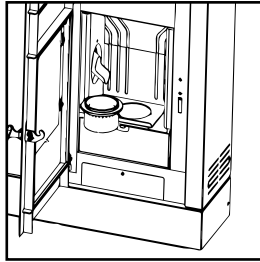

D8.1

D8.3

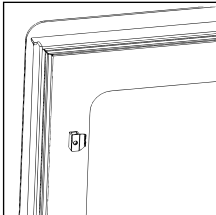

8.3 JUNTAS DA PORTA DA CÂMARA DE COMBUSTÃO E FIBRA DO VIDRO

As juntas da porta e a fibra do vidro garantem a hermeticidade do aquecedor e, por conseguinte, o correcto funcionamento do mesmo (ver desenho D8.3). É necessário controlar periodicamente se estão desgastadas ou danificadas uma vez que devem ser, nesse caso, substituídas imediatamente. Pode adquirir cordão cerâmico e fibra autoadesiva no mesmo distribuidor Bronpi onde comprou o aquecimento.

Pode regular o ajuste da porta em função do desgaste progressivo das juntas através dos parafusos que encontrará na frente, pressionando e afrouxando esses parafusos conseguirá o ajuste correto da porta. (Consulte Desenho D8.4)

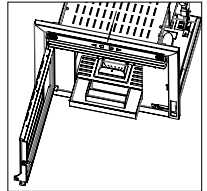

D8.2

Estas operações devem ser efectuadas por um técnico autorizado.

Para o correcto funcionamento do aquecedor, um serviço técnico autorizado deverá proceder a sua manutenção pelo menos uma vez por ano.

8.4 LIMPEZA DA CONDUTA DE FUMOS

Quando o pellet é queimado produzem-se lentamente alcatrões e outros vapores orgânicos que, em combinação com a humidade ambiente, formam creosota (fuligem). Uma excessiva acumulação de fuligem pode causar problemas na descarga de fumos e inclusive incêndio na própria conduta de fumos.

A limpeza apenas pode realizar-se exclusivamente quando o aparelho estiver frio. Esta operação deve ser levada a cargo por um limpa-chaminés que pode realizar, ao mesmo tempo, uma inspecção (É conveniente anotar a data de cada limpeza e realizar um registo das mesmas).

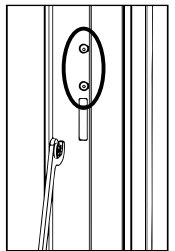
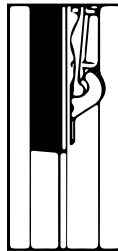

D8.4

8.5 LIMPEZA DO VIDRO

IMPORTANTE: A limpeza do vidro tem de realizar-se única e exclusivamente com o aparelho já frio para evitar uma possível explosão do mesmo. Para a limpeza podem utilizar-se produtos específicos. Pode adquirir limpa vidros vitrocerâmico Bronpi no mesmo distribuidor Bronpi onde comprou o aquecedor.

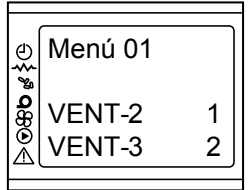

D7.8

ROTURA DE VIDROS. Os vidros resistem, pelo facto de serem vitrocerâmicos, até uma oscilação térmica de 750°C, não estando sujeitos a choques térmicos. A sua rotura apenas pode ser causada por choques mecânicos (choques ou fecho violento da porta, etc.). Portanto, a sua substituição não está incluída na garantia.

8.6 LIMPEZA EXTERIOR

Não limpar a superfície exterior da caldeira ou da salamandra com água ou produtos abrasivos porque poderiam levar ao seu deterioro. Recomenda-se passar um espanador ou um pano ligeiramente húmido.

8.7 LIMPANDO A PARTE SUPERIOR DO DEFELETOR

Dependendo das horas de trabalho da salamandra, é necessário limpar a parte superior do defletor de fumos, pois é uma zona de fumos e, dependendo da combustão, a deposição de cinzas nessa área pode ser importante. Seria conveniente limpar pelo menos 1 vez por mês.

Para limpar o defletor, esta peça deve ser extraída e aspirar as cinzas com a ajuda de um aspirador de cinzas.

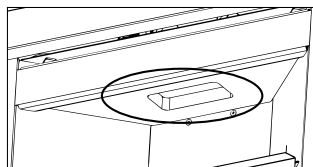

D8.7

O defletor repousa sobre a peça traseira e as peças laterais de vermiculite que

estão dentro da câmara de combustão, será suficiente levantá-lo para poder curv-lo dentro da câmara de combustão para que possa ser extraído. (Veja desenho D8.6)

No modelo Bruno Slim, para retirar o deflector, é necessário retirar primeiro as partes internas de vermiculite, começando pelas duas partes laterais e depois a parte traseira (ver desenho D8.7).

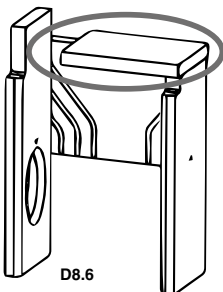

D8.6

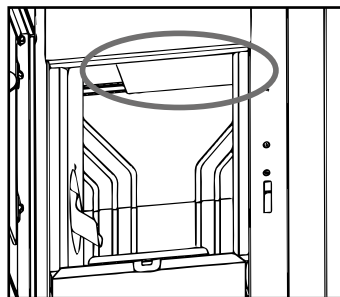

8.8 LIMPEZA DE REGISTROS



Para manter a vigência do período de garantia é obrigatório que a limpeza de registos seja efectuada por um técnico autorizado pela Bronpi Calefacción, quem deixará menção por escrito da intervenção efectuada.

Trata-se de limpar os vestígios de cinzas do seu aquecedor bem como a zona de passagem dos fumos.

Em primeiro lugar deverá limpar completamente o interior da câmara de combustão, limpando as placas interiores do aquecedor devido a que se costuma acumular fuligem que dificulta o intercâmbio térmico.

Esfregue com uma escova de aço as superfícies com sujidade acumulada. (Ver desenho D8.8).

Nos modelos Clara, Cleo, Dora, Lupe, Cira e Adry.

Depois de estar limpa dentro da câmara de combustão, (lembre-se de remover o defletor) é necessário proceder à limpeza dos registos de fumos, situado na parte inferior do aquecedor.

Para tal, deverá abrir a porta do aquecedor, (segundo o modelo de aquecedor, em vez de abrir a porta deverá extrair completamente a placa decorativa da frente para ter acesso ao registo) e, posteriormente, realizar as seguintes operações:

- Extrair a tampa de registo externo afrouxando os diferentes parafusos. Ver **desenho D8.9**
- Limpar as cinzas depositadas no registo, desincrustando a fuligem que se tenha depositado.
- Limpar igualmente as pás e a carcaça do extractor. Retirar o extractor se considerar necessário.
- Voltar a colocar as peças e comprovar a hermeticidade do registo.

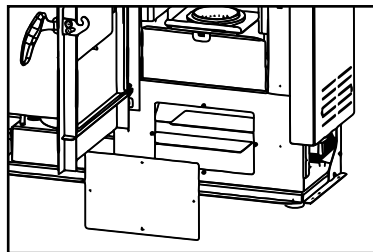
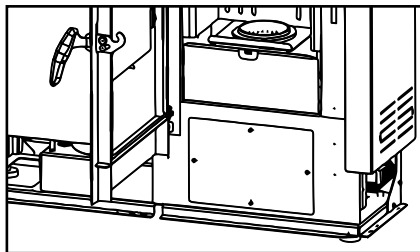

D8.9

Nos modelos **Neva, Nico e Tavira**, para a limpeza da passagem de fumaça, será suficiente remover as placas internas do inserível, já que a passagem de fumaça será perfeitamente visível (veja os desenhos D8.10 e D8.11). Além disso, no modelo Neva, os registos localizados na parte inferior da câmara de combustão devem ser limpos, um de cada lado do queimador (veja os desenhos D8.12 e D8.13).

O modelo Tavira tem um registo único no lado direito do queimador (**ver desenho D8.12**), enquanto o modelo Nicol tem este registo único no lado esquerdo do queimador (**ver desenho D8.13**). O registo existente onde o extractor de fumo está ligado também deve ser limpo, o qual é acessado a partir da parte de trás do inserível (Neva ou Tavira), deslizando o inserível em suas guias (**veja o desenho D8.14**).

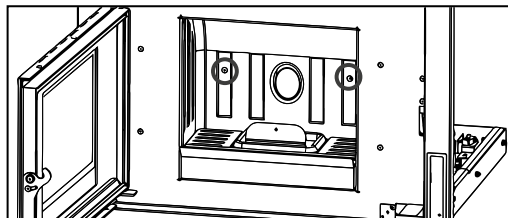

D8.10

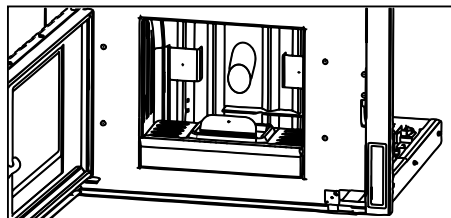

D8.11

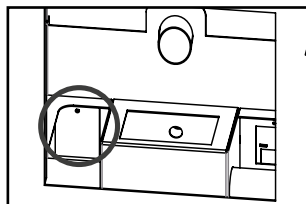

D8.12

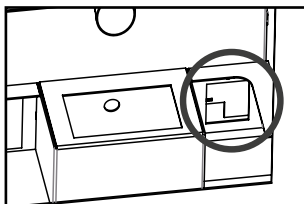

D8.13

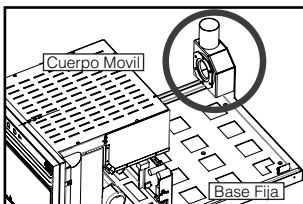

D8.14

Além disso, o modelo Tavira tem um registo no lado direito que é acessado deslizando o inserível nos seus guias. **Veja desenho D8.15** O modelo Nicol também tem esse registo, mas é acessado desmontando o teto e a câmara lateral direita. **Veja desenho D8.16**

Em todos os casos, execute as seguintes operações:

- Remova a tampa de registo afrouxando os parafusos.
- Limpar as cinzas depositadas no registo, descalcificando a fuligem que foi depositada.
- Substitua as peças e verifique a hermeticidade do registo.

8.9 PARAGENS SAZONAIS

Se o aquecedor não vai ser utilizado durante um tempo prolongado é conveniente deixar o depósito do combustível completamente vazio, bem como o parafuso sem-fim, evitando assim o endurecimento do combustível e realizar a limpeza do aquecedor e da conduta de fumos, eliminando totalmente a cinza e restantes resíduos, fechar a porta do aquecedor. Recomenda-se realizar a operação de limpeza da conduta de fumos pelo menos uma vez por ano. Entretanto, deve controlar-se o efectivo estado das juntas dado que, se não estiverem totalmente íntegras (isto é, já não se ajustam à porta), não garantem o correcto funcionamento do aquecedor. Portanto, torna-se necessário mudá-las. Em caso de haver humidade no ambiente onde está instalada a caldeira, coloque saís absorventes dentro do aquecedor. Proteja com vaselina neutra as partes interiores se quiser manter sem alterações o seu aspecto estético no tempo.

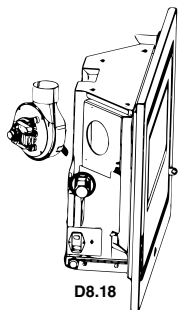

D8.18

O modelo Bruno Slim tem um registo na parte inferior, basta abrir a porta e retirar os parafusos para o limpar (**ver desenho D8.17**):

Lembre-se também de retirar o deflector de fumos, como indicado na secção anterior, para limpar a sujidade acumulada na sua parte superior.

Por fim, recomenda-se retirar o aparelho da base fixa, para que se possa retirar o exaustor e limpar a fuligem acumulada no próprio exaustor (**ver desenho D8.18**).

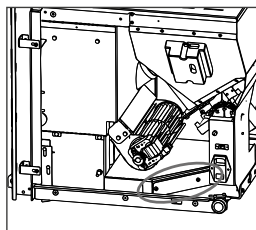

D8.15

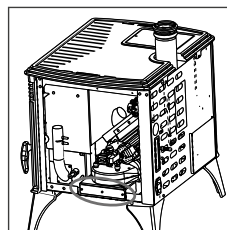

D8.16

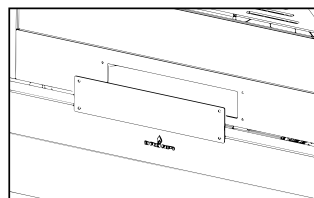

D8.17

8.10 REVISÃO DE MANUTENÇÃO

Pelo menos uma vez por ano é OBRIGATÓRIO fazer uma revisão e limpar os registos de cinzas existentes na parte inferior e superior do aquecedor.

O seu aquecedor dispõe de um aviso de manutenção preventivo estabelecido em 1200 horas de funcionamento que lhe lembrará a necessidade de realizar a limpeza dos registos do seu aquecedor. Para levar a cabo esta tarefa deverá contactar o seu instalador autorizado.

Esta mensagem não é um alarme mas sim um recordatório ou advertência. Portanto, permitir-lhe-á fazer uso do aquecedor de forma satisfatória enquanto aparecer esta mensagem no display. (**ver desenho D8.19**).



D8.19

Tenha em conta que o seu aquecedor pode precisar de uma limpeza a cada 1200 horas estabelecidas ou inclusive antes. Isto vai depender muito da qualidade do combustível utilizado, da instalação de fumos levada a cabo e da correcta regulação do aquecedor adaptando-a à sua instalação.

Na seguinte tabela (que também está colada na tampa do depósito do combustível) pode verificar a periodicidade das tarefas de manutenção e quem deve realizá-las.

TAREFAS DE LIMPEZA	Diária	Semanal	Mensal	Anual	Técnico	Utilizador
Retirar o queimador do compartimento e libertar os orifícios do mesmo utilizando o atizador fornecido. Extrair a cinza utilizando um aspirador.	√					√
Aspirar a cinza depositada no compartimento do queimador.	√					√
Limpar a parte superior do defletor de fumos.			√			√
Esvaziar a gaveta de cinzas ou aspirar o alojamento das cinzas quando for necessário.		√				√
Aspirar o fundo do depósito do pellet sempre que necessário		√				√
Limpar o interior da câmara de combustão aspirando as paredes com um aspirador adequado.			√			√
Limpeza do motor de extracção de fumos, câmara de combustão completa, depósito de pellet, substituição completa das juntas e colocação de nova silicone onde for necessário: conduta de fumos, registos, etc.				√		√
Revisão de todos os componentes electrónicos (placa electrónica, display...)				√		√
Revisão de todos os componentes eléctricos (turbina tangencial, resistência, motor extracção de fumos, bomba circuladora, etc.).				√		√

9 FUNCIONAMENTO DO COMANDO /DISPLAY

9.1 INFORMAÇÃO GERAL DO COMANDO /DISPLAY

O comando mostra informação sobre o funcionamento do aquecedor ou recuperador. Ligando o menu podemos obter diferentes tipos de ecrãs e ajustar a configuração disponível em função do nível de acesso.

Dependendo do modo de funcionamento, a visualização pode ter diferentes significados dependendo da posição no ecrã.

No **desenho D9.1** aparece um exemplo de aquecedor desligado.

No **desenho D9.2** descreve-se a disposição das mensagens na fase de programação ou configuração dos parâmetros de funcionamento.

Principalmente:

1. A zona do ecrã "Valor" visualiza o valor introduzido.
2. A zona do ecrã "Nível de Menu" visualiza o nível de menu actual

O comando à distância dispõe de luz interna com um temporizador que permite desligar-se automaticamente. Para determinar o tempo do temporizador, deverá premir simultaneamente as teclas 1 e 7 e ajustar o tempo que oscila entre 0 e 9 segundos (**ver desenho D9.3**).

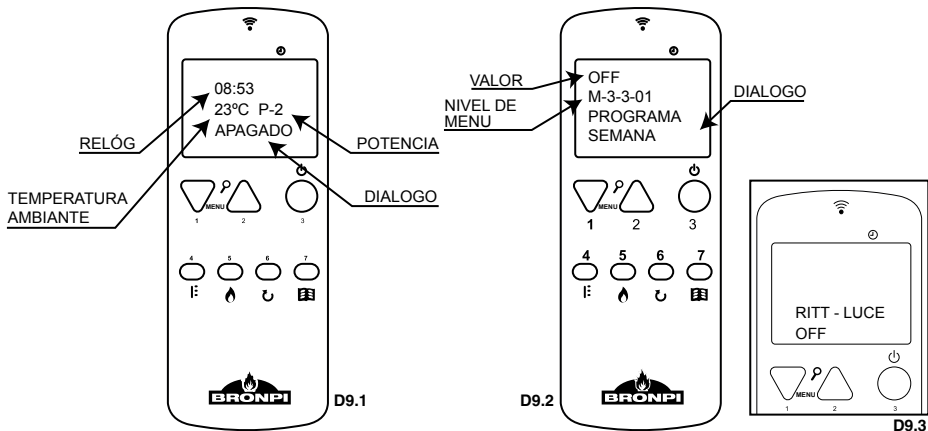

9.2 FUNÇÕES DAS TECLAS DO DISPLAY

A utilização do display situado no aquecedor ou recuperador é recomendável apenas em caso de não ser viável nesses momentos a utilização do comando, ou porque este último não tenha bateria, se encontrar afastado, etc.

O símbolo localizado debaixo do botão de ligação mostra-nos, através de uma luz intermitente, se o comando está em funcionamento.

 O símbolo situado em cima do botão número 2 indica-nos, mediante um sistema de luz, se o aquecedor tem algum tipo de problema.

 A ranhura situada entre os botões 1 e 2 serve para ligar, se fosse preciso, o comando directamente com o aquecedor.

Tecla	Descrição	Descrição do funcionamento
1	Diminui	Diminui unicamente o valor da potência.
2	Aumenta	Aumenta unicamente o valor da potência.
3	ON/OFF Desbloqueio	Premindo durante 2 segundos liga ou desliga o aquecedor ou recuperador. Desbloqueia o aquecedor ou recuperador e leva-o para o estado de desligado.

9.3 FUNÇÕES DAS TECLAS DO COMAND

Tecla	Descrição	Modalidade	Descrição do Funcionamento
1	Diminui	Programação	Mostra diversos valores do aquecedor no referido momento.
		Trabalho	Modifica/diminui o valor do menu seleccionado.
2	Aumenta	Programação	Mostra diversos valores do aquecedor no referido momento.
		Trabalho	Modifica/aumenta o valor do menu seleccionado.
3	On/off Desbloqueio	Trabalho	Premindo durante 2 segundos liga ou desliga o aquecedor, segundo estiver desligado ou ligado respectivamente.
		Bloqueio	Desbloqueia o aquecedor e leva-o para o estado de desligado.
		Menu/ programação	Retrocede ao nível do menu anterior e armazenam-se os dados modificados.
4	Seleccção temperatura	Trabalho	Selecciona a opção de temperatura para que esta possa ser modificada através das teclas 1 e 2.
5	Seleccção potência	Trabalho	Selecciona a opção de potência para que esta possa ser modificada através das teclas 1 e 2.
6	-	Programa	Tecla inabilitada para este modelo de aquecedor.
7	Menu	Menu	Passa para a seguinte opção de menu.
		Programação	Passa para a opção de submenu seguinte.

9.4 OPÇÃO MENU

Premindo a tecla nº 7 do comando podemos aceder ao MENU. Este divide-se em vários pontos e níveis que permitem o acesso à configuração e à programação do aquecedor.

O acesso à programação técnica está protegido com uma chave. Estes parâmetros devem ser alterados por um serviço técnico autorizado. (As alterações nos referidos parâmetros podem ocasionar o incorrecto funcionamento do aquecedor e a perda da garantia do mesmo).

9.4.1 MENU DE UTILIZADOR

A seguinte tabela descreve brevemente a estrutura do menu do aquecedor. Na tabela anexa especificam-se as opções disponíveis para o utilizador. O elemento de menu 01 encontra-se desabilitado neste modelos.

Menu	Submenu
01- Reg. Ventilador aux.	**Apenas aquecedores canalizáveis
02 - Ajustes relógio	01- Dia
	02- Hora
	03- Minuto
	04- Dia
	05- Mês
	06- Ano
03 -Ajustar programa	** Consulta capítulo 10.4.4
04 - Seleccção idioma	01- Espanhol
	02- Português
	03- Italiano
	04- Francês
	05- Inglês
	06- Catalão
05 - Escolher sonda	01- Sonda Interna
	02- Sonda Cont. Rem.
06- Modo Stand-by	
06- Modo sonoro	
07- Carga inicial	
08- Estado aquecedor	Proporciona informação sobre o estado do aquecedor

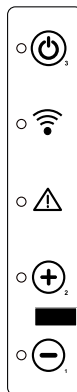

9.4.2 MENU 1. VENTILADORES AUXILIARES

Este menu é apenas operacional para os modelos de salamandra com kit de canalização opcional instalado, seja um ou dois ventiladores, onde podemos controlar sua operação, independentemente da potência de trabalho da salamandra. Isto é, pode configurar-se o funcionamento de ambos os ventiladores por separado, podendo-se activar um e desactivar o outro, além de podermos escolher a velocidade de funcionamento deles de forma independente.

Para a sua configuração, bastará premir a tecla 1 para modificar os valores do ventilador 2, e a tecla 3 para fazer o mesmo com o ventilador 3. **Ver desenho D9.4.** Podemos estabelecer os seguintes valores:

A: velocidade automática, isto é, a velocidade do ventilador é proporcional à potência de trabalho do aquecedor
0: desativação do ventilador auxiliar

1-5: velocidade de trabalho do ventilador, sendo 1 a mais baixa e 5 a mais alta.

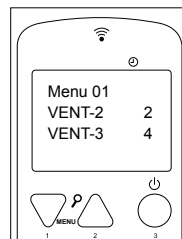

D9.4

Para todos os modelos que o permitem, se você comprou um ou dois kits de canalização opcionais, a regulagem do sistema é feita através da eletrônica da própria salamandra ou inserível, e você pode selecionar a operação da canalização de acordo com duas condições:

- **Operação sem sonda de temperatura na sala adjacente:** Neste caso, o usuário pode selecionar o nível de potência desejado para o ventilador, independentemente da potência de trabalho da salamandra ou inserível. Para isso, devemos acessar o menu 1 e escolher a ativação do ventilador 2, bem como sua potência de trabalho.

Para sua configuração, basta pressionar a tecla 1 para modificar os valores do ventilador de canalização 2. Ver desenho. Podemos estabelecer os seguintes valores:

A: velocidade automática, isto é, a velocidade do ventilador é proporcional à potência de trabalho do inserível.

0: desativação do ventilador auxiliar.

1-5: velocidade de trabalho do ventilador, sendo 1 a mais baixa e 5 a mais alta.

- **Funcionamento com sonda de temperatura no local adjacente** (esta ligação não está disponível para os modelos Lupe e Cira): No caso do inserível Neva, tem de ser ligado à placa electrónica no conector CN7 nos pin 3 e 4 (H2O), uma sonda NTC de 10 k Ω , cujo comprimento máximo é 10 -12 m, (tendo em conta que a distância máxima de canalização é de 5 metros).

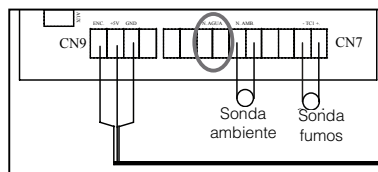

D9.5



Sonda vent. 2 Sonda vent. 3

Para o resto dos modelos, a sonda tipo NTC de 10 k Ω deve ser colocada na parte de trás da salamandra, nas conexões projetadas para esse fim. Não se esqueça de que, dependendo de como você fez a conexão elétrica do ventilador (V2 / PO = ventilador 2 e AUX1 = ventilador 3), você deve respeitar a conexão da sonda em cada sala (sonda 2 e sonda 3).

Você deve colocar a sonda num local na sala adjacente que detecte a temperatura real da sala e, portanto, distante dos focos de calor e frio da sala.

Para a operação da turbina/s, o usuário deve selecionar no controle remoto a temperatura de referência da sala adjacente. A turbina de canalização deve ser ativada a partir do menu 1 (seleção diferente de 0), e quando o a salamandra ou inserível tiver atingido a sua temperatura de trabalho, vai operar automaticamente (à velocidade selecionada pelo usuário) até tentar obter a temperatura exigida na sala adjacente. No caso de atingir a temperatura solicitada, a velocidade da turbina de canalização diminuirá para o mínimo (velocidade 1). É possível que dependendo do volume da sala, as condições de isolamento do mesmo, a potencia de trabalho do inserível, horário de funcionamento dos mesmos, etc., a temperatura selecionada não é atingida, então o ventilador permanecerá ligado sempre, a menos que o usuário decide pará-lo manualmente através do próprio controle remoto no Menu 1 (VENT 2 = 0 e VENT 3 = 0).

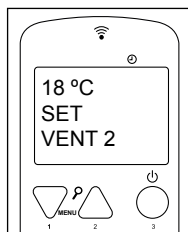

D9.6

Para ajustar a temperatura da sala adjacente, basta pressionar a tecla 4 duas vezes e selecionar o valor desejado em °C com as teclas 1 e 2. **Ver desenho D9.6.**

9.4.3 MENU 2. RELÓGIO

Estabelece a hora e a data. Para tal, é preciso passar pelos diferentes submenus e introduzir os dados, modificando os valores com as teclas 1 e 2. O cartão está equipado com uma bateria de lítio que permite a autonomia do relógio interno entre 3/5 anos (**ver desenho D9.7**).

9.4.4 MENU 3. AJUSTAR PROGRAMA (PROGRAMAÇÃO HORÁRIA DO AQUECEDOR OU RECUPERADOR)



NOTA IMPORTANTE. Antes de proceder à configuração da programação do seu aquecedor verifique se a data e hora do seu equipamento estão correctas. Caso contrário, a programação escolhida será visível em função da hora e data existente por defeito, podendo assim não satisfazer as suas necessidades.

A seguinte tabela descreve brevemente a estrutura do menu de programação do seu aquecedor onde se detalham as diferentes opções disponíveis:

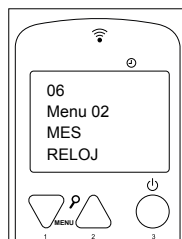

D9.7

Menu	Submenu 1	Submenu 2	Valor
03 –Ajustar programa			
	1- Habilita crono		
		01- Habilita crono	On/Off
	2- Programa diario		
		01- Prog. diario	On/Off
		02- Start 1 Dia	Hora
		03- Stop 1 Dia	Hora
		04- Start 2 Dia	Hora
		05- Stop 2 Dia	Hora
	3- Programa semanal		
		01- Prog. Semanal	On/Off
		02- Start Prog. 1	Hora
		03- Stop Prog. 1	Hora
		04- Segunda-feira Prog. 1	On/Off
		05- Terça-feira Prog. 1	On/Off
		06- Quarta-feira Prog. 1	On/Off
		07- Quinta-feira Prog. 1	On/Off
		08- Sexta-feira Prog. 1	On/Off
		09- Sábado Prog. 1	On/Off
		10- Domingo Prog. 1	On/Off
		11- Start Prog. 2	Hora
		12- Stop Prog. 2	Hora
		13- Segunda-feira Prog. 2	On/Off
		14- Terça-feira Prog. 2	On/Off
		15- Quarta-feira Prog. 2	On/Off
		16- Quinta-feira Prog. 2	On/Off
		17- Sexta-feira Prog. 2	On/Off
		18- Sábado Prog. 2	On/Off
		19- Domingo Prog. 2	On/Off
		20- Start Prog. 3	Hora
		21- Stop Prog. 3	Hora
		22- Segunda-feira Prog. 3	On/Off
		23- Terça-feira Prog. 3	On/Off
		24- Quarta-feira Prog. 3	On/Off
		25- Quinta-feira Prog. 3	On/Off
		26- Sexta-feira Prog. 3	On/Off
		27- Sábado Prog. 3	On/Off
		28- Domingo Prog. 3	On/Off
		29- Start Prog. 4	Hora
		30- Stop Prog. 4	Hora
		31- Segunda-feira Prog. 4	On/Off
		32- Terça-feira Prog. 4	On/Off
		33- Quarta-feira Prog. 4	On/Off
		34- Quinta-feira Prog. 4	On/Off
		35- Sexta-feira Prog. 4	On/Off
		36- Sábado Prog. 4	On/Off
		37- Domingo Prog. 4	On/Off
	04- Prog. Fin de sem.		
		01- Prog. Fim de sem	On/Off
		02- Start 1	Hora
		03- Stop 1	Hora
		04- Start 2	Hora
		05- Stop 2	Hora

Para programar o aquecedor deverá aceder ao menu de programação premindo uma única vez a tecla nº 7 e com as teclas nº 1 ou nº 2 deslizamos até ao menu nº 3 "Ajustar programa" (ver desenho D9.8).

Para aceder ao menu de programação confirmar esta opção voltando a premir a tecla nº 7.

Para visualizar os diferentes submenus utilizar as teclas nº 1 y nº 2.

Submenu 03-01- Habilita crono

Para programar o aquecedor é necessário aceder ao submenu 3-1 "habilita crono" e premindo a tecla nº 7 aparecerá por defeito o seguinte ecrã (ver desenho D9.9).

Por defeito, na margem superior esquerda aparece a palavra "off". Premindo a tecla nº 1 ou nº 2, devemos mudar para "on" para informar o aquecedor da nossa intenção de programa-lo (ver desenho D9.10).

A seguir, escolher a programação que pretendemos introduzir: diária, semanal ou fim de semana. Para tal, seleccionar a programação, premindo repetidas vezes as teclas nº 1 e nº 2, até a opção escolhida.



D9.8

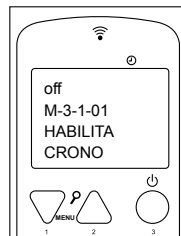

D9.9



D9.10

Submenu 03-02- Programa diário

Para seleccionar o programa diário do aquecedor, temos de nos posicionar no seguinte ecrã (ver desenho D9.11).

Premindo uma vez a tecla nº 7, vamos ter acesso ao submenu de programação diária do aquecimento. Por defeito vai aparecer o seguinte ecrã (ver desenho D9.12). A seguir, mudar a opção "off" por "on" premindo as teclas nº 1 ou nº 2 para confirmar a programação diária.

Neste momento fica vamos escolher os horários em que desejamos que o aquecedor permaneça ligado. Para tal, dispomos de duas horas diferentes de início e de duas horas de paragem: START 1 e STOP 1, START 2 e STOP 2.

Por exemplo:

Ligar às 09:00 horas / desligar às 14:30 horas

Ligar às 20:30 horas / desligar às 23:00 horas

Partindo do ecrã anterior, premir a tecla nº7 e vai aparecer a seguinte imagem (ver desenho D9.13).

Premindo as teclas nº 1 e nº 2, modificamos o valor "off" e estabelecemos o início da primeira hora de começo (ver desenho D9.14).

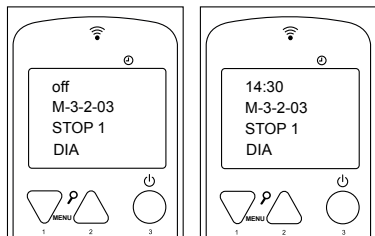

D9.15

D9.16

Vamos proceder da mesma forma para fixar a primeira hora de paragem (ver desenho D9.15 e D9.16)

Se apenas desejar programar uma única hora de início e de paragem, a opção START 2 e STOP 2 deverá indicar "off".

Se desejar estabelecer um segundo horário para ligar e desligar, deverá introduzir os valores da segunda hora de início e de paragem da mesma forma como explicado anteriormente. Desta forma ficará configurada a programação diária do aquecedor com duas horas de início e duas de paragem.

É igualmente possível programar uma hora de início automático e paragem manual (ou

vice-versa).

Exemplo: START 1: 08:00 horas e STOP 1: "off" ou START 1: "off" e STOP 1: 22:00 horas.

Submenu 03-03- Programa Semanal

NOTA. Realizar uma programação cuidadosa para evitar a sobreposição de horas de funcionamento e/ou inactivar o mesmo dia em diferentes programas.

Se o que pretendemos é fazer uma programação semanal do aquecedor, existem 4 programas diferentes que podemos configurar, podendo atribuir a cada um deles uma hora de início e uma hora de paragem. Posteriormente, para cada dia da semana é necessário atribuir ou não cada um destes 4 programas dependendo das nossas necessidades.

Para a sua activação é necessário partir do seguinte ecrã (ver desenho D9.17).

Premindo apenas uma vez a usando a tecla nº 7, vamos aceder ao submenu de programação semanal do aquecedor. Por defeito vai aparecer o seguinte ecrã (ver desenho D9.18).

Devemos mudar a opção de "off" para "on" premindo as teclas nº 1 ou nº 2. Desta forma confirmamos na máquina que a programação semanal foi escolhida.

Falta escolher os horários. Para tal, dispomos de quatro horas diferentes de início e de quatro horas de paragem (ver desenho D9.19 y D9.20).

- PROGRAMA 1: START 1 e STOP 1
- PROGRAMA 2: START 2 e STOP 2
- PROGRAMA 3: START 3 e STOP 3
- PROGRAMA 4: START 4 e STOP 4.

E, posteriormente, escolher a activação ou desactivação de cada programa dependendo do dia da semana. Por exemplo (ver desenho D9.21)

Programa 1: segunda-feira (on), terça-feira (on), quarta-feira (off), quinta-feira (off), sexta-feira (on), sábado (on) e domingo (off).

Programa 2: segunda-feira (off), terça-feira (off), quarta-feira (on), quinta-feira (off), sexta-feira (off), sábado (on) e domingo (on).

Programa 3: segunda-feira (off), terça-feira (on), quarta-feira (on), quinta-feira (on), sexta-feira (on), sábado (on) e domingo (off).

Programa 4: segunda-feira (on), terça-feira (on), quarta-feira (off), quinta-feira (off), sexta-feira (off), sábado (off) e domingo (on).

Graças a este tipo de programação vamos poder combinar 4 horários diferentes ao longo de todos os dias da semana que desejarmos, prestando sempre atenção para não sobrepor o horário dos mesmos.



D9.11



D9.12

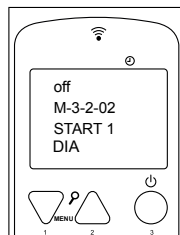

D9.13

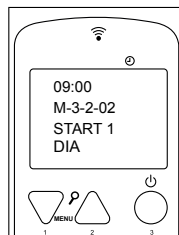

D9.14



D9.17



D9.18

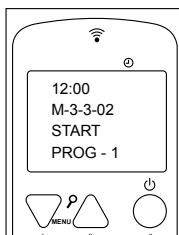

D9.19



D9.20



D9.21

Submenu 03-04- Programa fim de Semana

Tal como acontece no programa diário, esta programação dispõe de duas horas de início e de duas horas de paragem independentes, com a excepção de que apenas se aplica aos sábados e domingos. Para aceder à sua configuração é necessário partir do seguinte ecrã (ver desenho D9.22).

Devemos confirmar que queremos aceder a este programa, premindo a tecla nº 7, devendo aparecer o seguinte ecrã: (ver desenho D9.23)

Modificamos o valor "off" e seleccionamos "on". Finalmente, introduzimos as horas de início e paragem até completar a programação desejada.

Tal como acontece no programa diário, se apenas precisarmos de programar uma hora de início e de paragem, a opção START 2 e STOP 2 devem indicar "off".

Também é possível programar uma hora de início automático e paragem manual (ou vice-versa).

Exemplo: START 1: 08:00 horas e STOP 1: "off" ó START 1: "off" e STOP 1: 22:00 horas.

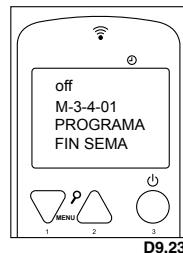
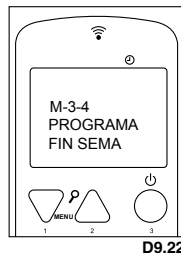

9.4.5 MENU 4. SELECÇÃO DO IDIOMA

Permite seleccionar o idioma de diálogo entre os que existem disponíveis. Para aceder a este menu tem de confirmar com a tecla nº 7 e posteriormente com as teclas nº 1 e nº 2, seleccionando o idioma escolhido entre os disponíveis, italiano, francês, inglês e catalão (ver desenho D9.24).

9.4.6 MENU 5. ESCOLHER SONDA

Permite-nos escolher a sonda com a que vamos controlar o funcionamento do aquecedor ou recuperador, entre a que está localizada no aparelho e a que está situada no comando de controlo (telecomando). É aconselhável escolher a opção "Sonda Interna (Sonda do aquecedor ou recuperador)" para que, deste modo, a temperatura que rege o funcionamento do aquecedor seja a do quarto onde estiver situada, e não a temperatura a que se encontrar o quarto onde colocarmos o comando. Ver desenho D9.25.

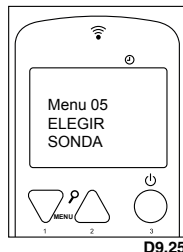
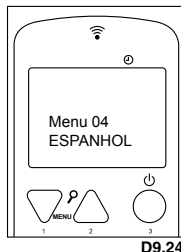

9.4.7 MENU 6. MODO ESPERA

Activando o "Modo espera" (ver desenho D9.26) o aquecedor ou recuperador desliga-se quando atinge a temperatura que introduzimos no display mais um diferencial de 2°C. Quando a temperatura ambiente descer abaixo da temperatura pretendida menos o referido diferencial de 2°C, esta volta a realizar um ciclo de ligação automático. Isto é, se selecciona que a temperatura seja de por exemplo 22°C, o aquecedor vai desligar quando a temperatura do ambiente for de 24° e volta a ligar-se de forma automática quando a temperatura do ambiente descer para 20 °C.

Em caso de permanecer desactivada esta função (por defeito encontra-se desactivada) quando o aquecedor atingir a temperatura pretendida permanecerá sempre em modo "trabalho modulação", podendo ser ultrapassado o valor da temperatura estabelecida.

9.4.8 MENU 7. MODO SONORO

Activando esta modalidade o aquecedor vai emitir um som quando o sistema detectar uma anomalia e fique em estado de alarme. Para aceder a este menu tem de confirmar com a tecla nº 7 e, posteriormente, com as teclas nº 1 ou nº 2, seleccionar "on" (ver desenho D9.27).

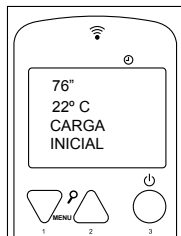

D9.27

9.4.9 MENU 8. CARGA INICIAL

Caso durante o funcionamento o aquecedor ou recuperador ficar sem combustível, para evitar uma anomalia na próxima ligação, é possível efectuar uma pré-carga de combustível com o aquecedor desligado e frio durante um tempo máximo de 90 segundos para carregar o sem-fim. Para iniciar a carga premir a tecla nº2 e para interromper prima a tecla 3. (ver desenho D9.28).

É muito importante que quando realizar a ligação do aquecedor ou recuperador o queimador se encontre completamente limpo. Portanto, quando terminar de realizar a carga inicial, deverá comprovar que o queimador se encontra limpo de combustível para que a ligação do aquecedor seja realizada de forma correcta.

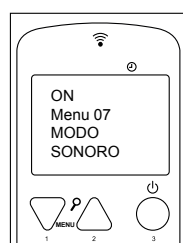

D9.28

9.4.10 MENU 9. ESTADO DO AQUECEDOR

Acedendo a este menu visualiza-se o estado actual do aquecedor, informando do estado dos dispositivos que estão ligados. Portanto, obtém-se informação de carácter técnico que fica disponível para o utilizador. De forma automática visualizam-se os seguintes ecrãs (ver desenho D9.29, D9.30 y D9.31).

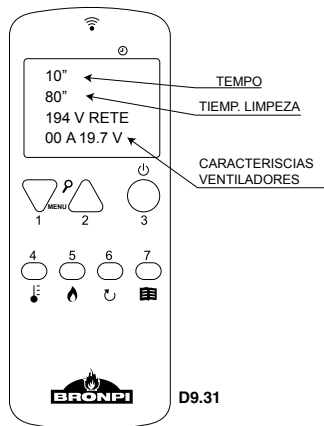
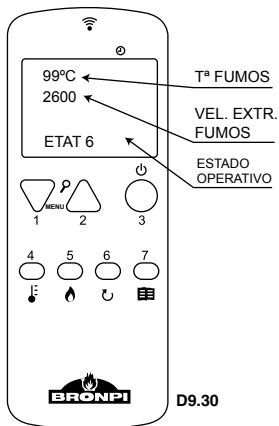
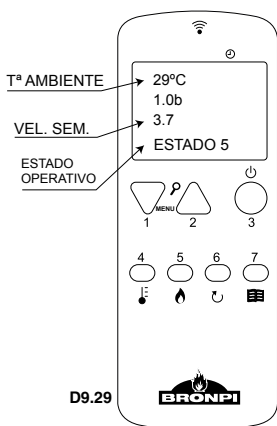

9.5 MODALIDADE UTILIZADOR

A seguir, descreve-se o funcionamento normal do comando instalado num aquecedor relativamente às funções disponíveis.

Antes de ligar o comando do aquecedor ou recuperador, encontra-se segundo se indica no **desenho D9.32**. Onde se visualiza o estado de "desligado", a temperatura do quarto, a potência estabelecida de trabalho e a hora actual.

9.5.1 LIGAÇÃO DO AQUECEDOR OU RECUPERADOR

Para ligar o aquecedor basta apenas premir a tecla 3 durante uns segundos. Aparecerá a mensagem de ligação no display tal como se mostra no **desenho D9.33**. A duração máxima da fase de ligação é de 20 minutos. Se decorrido este tempo não apareceu uma chama visível, o aquecedor ou recuperador vai entrar em estado de alarme e no display visualizar-se-á a mensagem "Falha de Ligação".

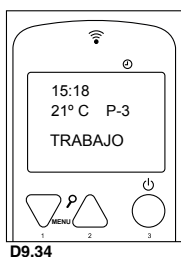
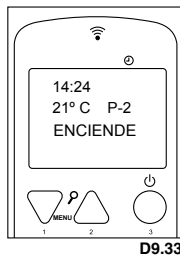
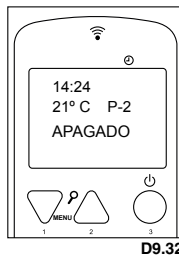

9.5.2 AQUECEDOR OU RECUPERADOR EM FUNCIONAMENTO

Depois de atingida uma certa temperatura de fumos entrará em funcionamento o ventilador de ar quente. Os ventiladores auxiliares (no caso dos modelos de aquecedores *Clara, Cleo, Dora, Cira, Neva e Adry*) entrarão em funcionamento apenas no caso de estarem habilitados.

Finalizada correctamente a fase de ligação do aquecimento ou recuperador este vai passar para o modo "Trabalho" que representa o modo normal de funcionamento (**ver desenho D9.34**). O comando mostra a temperatura ambiente da divisão da casa.

9.5.3 MUDANÇA DA TEMPERATURA AMBIENTE DE RESERVA

Para modificar a temperatura ambiente de reserva, basta premir as teclas nº 4, y posteriormente as teclas 1 y 2 para aumentar ou diminuir respectivamente o valor e impor aquele que se deseja (**ver desenho D9.35**).

9.5.4 A TEMPERATURA AMBIENTE Atinge A TEMPERATURA FIXADA PELO UTILIZADOR

Quando a temperatura ambiente (da divisão) atingir o valor fixado pelo utilizador ou a temperatura de fumos atingir um valor demasiado elevado, o aquecimento passa automaticamente a funcionar a uma potência inferior à imposta. **Ver desenho D9.36**. Lembre-se que se estiver activada a modalidade "Modo Espera", quando a temperatura ambiente atingir a temperatura fixada pelo utilizador mais um aumento de 2 °C, o aquecedor desliga-se automaticamente e fica em espera até que a temperatura ambiente descer abaixo da temperatura fixada menos 2 °C. Quando isto ocorrer, o aquecedor volta a entrar em funcionamento automaticamente.

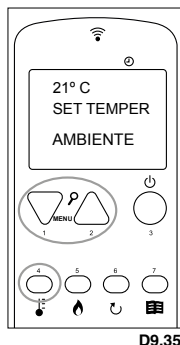
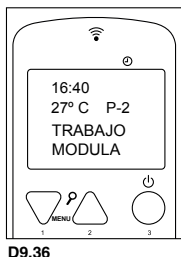

D9.36

D9.35

9.5.5 LIMPEZA DO QUEIMADOR

Durante o funcionamento normal do aquecedor, ocorrem limpezas automáticas do queimador em intervalos de vários minutos. Esta limpeza dura vários segundos e consiste em limpar os restos de pellet que estão depositados no queimador, facilitando assim o bom funcionamento do aquecedor (ver desenho D9.37).

9.5.6 DESLIGAR AQUECEDOR OU RECUPERADOR

Para desligar o aquecedor, simplesmente é necessário premir a tecla 4 durante uns segundos. Depois de desligado o aquecedor começa a fase de limpeza final, em que o alimentador de pellet se detém e o extractor de fumos e o ventilador tangencial vão funcionar à máxima velocidade. A referida fase de limpeza não finalizará até que o aquecedor não tenha atingido a temperatura de arrefecimento adequado (ver desenho D9.38).

9.5.7 AQUECEDOR OU RECUPERADOR DESLIGADO

No desenho D9.39 aparece a informação do comando quando o aquecedor ou recuperador estão desligados.

9.5.8 RELIÇÃO DO AQUECEDOR OU RECUPERADOR

Depois de desligado o aquecimento, não é possível voltar a ligá-lo até ter decorrido um tempo de segurança e o aquecedor tenha arrefecido o suficiente. Se tentar ligar o aquecimento aparecerá no display o que se mostra no desenho D9.40.

10 MENSAGENS DE INFORMAÇÃO OU AVISO

Antes que sua salamandra ou seu inserível entre em estado de alarme, o visor do display mostra uma série de mensagens, que não bloqueiam o funcionamento, aparecem simplesmente estas mensagens como informação ou autoproteção no dispositivo:

- **Deposito vazio (modelo Neva):** Indica a necessidade de reabastecimento de combustível. Consulte a seção “3 Combustíveis – Fornecimento de Pellet” deste manual (ver desenho D10.1).
- **Fim horas serviço:** Indica que precisam executar tarefas de manutenção no seu dispositivo. Consulte a seção “8.10 Revisão Manutenção” deste manual. (Ver desenho D10.2).
- **Hot temp fumos:** Esta mensagem significa que o dispositivo atingiu um nível muito alto de temperatura de fumos. O mesmo aparelho é auto-protégido e depois de resfriamento, volta ao modo de trabalho. No caso de observar a mensagem frequentemente no seu telecomando, é necessário entrar em contato com o SAT na sua área ou o seu instalador para verificar as razões desta sobretemperatura de fumo (ver desenho D10.3).
- **Hot temp card:** Esta mensagem informa que a placa electrónica está recebendo uma temperatura elevada. Geralmente, esta mensagem é exibida por falta de uma “convecção natural” adequada (ver secção 5.4 deste manual). No caso de observar a mensagem frequentemente no seu telecomando, é necessário entrar em contato com o SAT na sua área ou o seu instalador para verificar as razões que dão origem ao aparecimento dessa mensagem (ver desenho D10.4).

11 ALARMES

Caso exista uma anomalia de funcionamento, a electrónica do aquecedor intervém e assinala as irregularidades que ocorreram nas diferentes fases de funcionamento, dependendo do tipo de anomalia.

Cada situação de alarme provoca o bloqueio automático do aquecedor. Premindo na tecla 4 desbloqueamos o aquecedor. Quando o aquecedor ou recuperador tiver chegado à temperatura de arrefecimento adequada, o utilizador pode voltar a ligá-la.

11.1 FALHA DE CORRENTE ELÉCTRICA (BLACK OUT)

Se houver uma falha de corrente eléctrica inferior a 30 segundos, quando voltar a corrente eléctrica, o aquecedor continuará com o seu estado de trabalho, como se nada tivesse acontecido.

Se pelo contrário houver uma falha eléctrica superior a 30 segundos, quando voltar a corrente eléctrica, o aquecedor passa para a fase de Limpeza Final até que o aquecedor atinja a temperatura de arrefecimento adequada. Depois de terminada a fase de limpeza, o aquecedor vai apagar-se até que o utilizador volte a ligá-la (ver desenho D11.1).

11.2 ALARME Sonda TEMPERATURA FUMOS

Este alarme ocorre quando a sonda que detecta a temperatura de saída dos fumos se desliga ou se partir. Durante a condição do alarme, o aquecedor ou recuperador desliga-se (ver desenho D11.2).

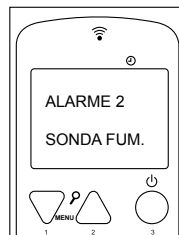
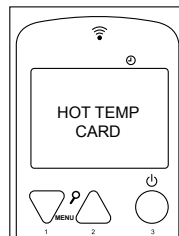
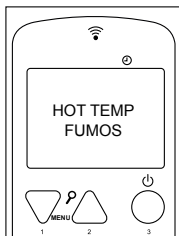
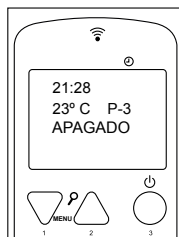

11.3 ALARME EXCESSO TEMPERATURA FUMOS

Ocorre quando a sonda detecta uma temperatura de fumos superior a 270°C. O display mostra a mensagem do **desenho D11.3**. Durante o alarme, o aquecedor ou recuperador vai desligar-se.

11.4 ALARME VENTILADOR DE EXTRACÇÃO FUMOS AVARIADO

Ocorre no caso do ventilador de extracção de fumos se avariar. Se isto ocorrer, o aquecedor detém-se e vai aparecer um alarme no display como se vê no **desenho D11.4**. Imediatamente depois é activado o procedimento para desligar.

Para desactivar o alarme premir a tecla 3 e o aquecedor voltará à normalidade após realizar o ciclo de limpeza final.

11.5 ALARME FALHA LIGAÇÃO

No caso de falha de ligação (deverm ocorrer pelo menos 20 minutos), aparecerá no display um alarme como se mostra no **desenho D11.5**.

Para desactivar o alarme premir a tecla 3 e o aquecedor ou recuperador voltará à normalidade após realizar o ciclo de limpeza final.

11.6 ALARME DE DESLIGADO DURANTE A FASE DE TRABALHO

Se durante a fase de trabalho a chama se desligar e a temperatura de fumos descer abaixo do limiar mínimo de trabalho (segundo parametrização), é activado o alarme tal como se mostra no **desenho D11.6** e, imediatamente, é activado o procedimento de desligação.

Para desactivar o alarme premir a tecla 3 e o aquecedor ou recuperador voltará à normalidade após realizar o ciclo de limpeza final.

11.7 ALARME TÉRMICO

Se durante a fase de trabalho aparecer o alarme de segurança térmica (ver **desenho D11.7**), aparecerá no comando a imagem que se mostra e, imediatamente, é activado o procedimento de paragem. Este alarme indica um sobreaquecimento no interior do depósito do combustível e, portanto, o dispositivo de segurança bloqueia o funcionamento da caldeira ou da salamandra. O restabelecimento é manual e deve ser efectuado por um técnico autorizado.

O restabelecimento do dispositivo de segurança não entra na garantia salvo se o centro de assistência conseguir demonstrar a presença de um componente defeituoso.

11.8 ALARME MUDANÇA DE PRESSÃO NA CÂMARA DE COMBUSTÃO

Se durante a fase de trabalho existir sobrepressão na câmara de combustão (abertura de porta, sujidade nos registos, avaria do motor de extracção de fumos, etc.) o depressímetro electrónico vai bloquear o funcionamento do aquecedor e activar o alarme e, imediatamente, é activado o procedimento de paragem (ver **desenho D11.8**).

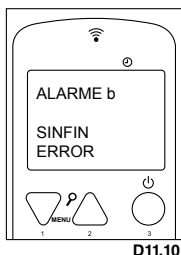
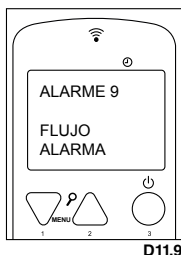

11.9 ALARME FALTA FLUXO DE ENTRADA DE AR PRIMÁRIO

O aquecedor ou recuperador dispõe de um sensor de fluxo situado no tubo de aspiração de ar primário. Detecta a correcta circulação do ar e da descarga de fumos. No caso de insuficiência de entrada de ar (consequência de uma incorrecta saída de fumos ou entrada de ar) envia para o aquecedor um sinal de bloqueio e, imediatamente, é activado o procedimento de paragem (ver **desenho D11.9**).

11.10 ALARME EM FUNCIONAMENTO DO MOTOR DE ALIMENTAÇÃO DO COMBUSTÍVEL

A regulação da quantidade de combustível do aquecedor realiza-se de forma automática através da programação electrónica do mesmo. No caso do motor sem-fim que alimenta o aquecedor girar a maior velocidade da permitida, o aquecedor entra em processo de activação do alarme devido a que um excesso de combustível no queimador causaria graves problemas de funcionamento do aquecedor (ver **desenho D11.10**).

Caso este alarme ocorrer, deverá contactar o serviço de assistência técnica.

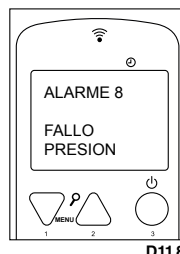
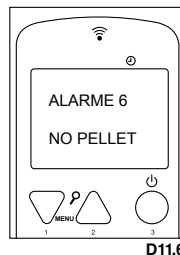
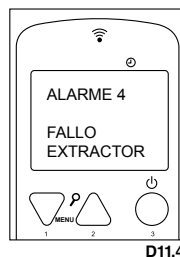
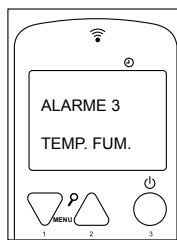

11.11 ALARME ANOMALIA EM SENSOR DE FLUXO

Em caso de anomalia do sensor de fluxo, situado no tubo de aspiração de ar primário, é enviado para a caldeira ou para a salamandra um sinal de bloqueio e imediatamente é activado o procedimento de paragem. (Ver **desenho D11.11**). Caso este alarme ocorrer, deverá contactar o serviço de assistência técnica.



D11.11

11.12 LISTAGEM DE ALARMES, CAUSA E SOLUÇÕES PROVÁVEIS

CÓDIGO ALARME	DESCRIÇÃO	PROBLEMA	SOLUÇÃO PROVÁVEL
AL 1	BLACK OUT	O aquecedor ou recuperador ficou temporariamente sem corrente eléctrica.	Premir o botão 3 vários segundos e deixar terminar a limpeza final. O aquecedor voltará ao modo desligado.
AL 2	SONDA FUMOS	Problema com sonda fumos	Rever a ligação da sonda ou substituí-la.
AL 3	TEMP. FUMOS	a temperatura de fumos é superior a 270°C.	Regular a queda de pellet e/ou a velocidade do extractor. Verificar o tipo de combustível usado.
AL 4	EXTRACTOR AVARIADO	Problema com o extractor de fumos.	Rever a ligação eléctrica do extractor ou substituí-lo.
AL 5	FALHA LIGAÇÃO	O pellet não cai ou não se queima.	Testar o funcionamento do motor redutor e da resistência. Comprovar possível obstrução do sem-fim. Comprovar que há pellet no depósito.
AL 6	NÃO PELLET	Não há pellet na tremonha ou não cai para o queimador.	Encher o depósito. Testar funcionamento do sem-fim. Comprovar o comprimento do pellet e que este não tenha ficado amassado. Limpar o fundo da tremonha.
AL 7	ALARME TÉRMICO	O termóstato de segurança térmica do pellet disparou.	Rearmar manualmente o termóstato. Comprovar a causa do excesso de temperatura que provocou o sobreaquecimento (queda de pellet, excesso de tiragem, tipo de combustível, funcionamento de turbina tangencial).
AL 8	DEPRESSÃO	A câmara de combustão está em depressão.	Verificar que a câmara é hermética: comprovar fechos, juntas de estanquidade, etc. Comprovar que a instalação de gases é adequada (excesso de secções horizontais, cotovelos, etc.). Possível obstrução de pellet.
AL 9	FALTA DE FLUXO	Falta de fluxo de ar primário ou instalação não adequada	Comprovar entrada de ar primário. Verificar instalação (excesso de secção horizontal, curvas, sujidade, etc.).
AL	FALHA FLUXOMETRO	O sensor de fluxo está partido	Substituir o sensor de fluxo.
AL b	SEM-FIM ERRO	Sem-fim gira continuamente	Verificar ligação eléctrica do sem-fim.

INDICE

1	AVVERTENZE GENERALI	99
2	DESCRIZIONE GENERALE	99
3	COMBUSTIBILI	99
4	DISPOSITIVI DI SICUREZZA	101
5	NORME D'INSTALLAZIONE	101
5.1	MISURE DI SICUREZZA	101
5.2	PROTEZIONE DI TRAVI	102
5.3	CANNA FUMARIA	102
5.4	CONVEZIONE NATURALE PER GLI INSERTI	104
5.5	COMIGNOLO	104
5.6	PRESA D'ARIA ESTERIORE	105
5.7	CARATTERISTICHE DI MONTAGGIO A SECONDA DEL MODELLO	105
5.7.1	MODELLI CLARA, CLEO, LUPE, DORA, CIRA E ADRY	105
5.7.2	MODELLO NEVA E TAVIRA	106
5.7.3	MODELLO BRUNO SLIM	106
6	AVVIAMENTO	107
6.1	SINTONIZZAZIONE DEL TELECOMANDO E RICEVITORE	107
7	SISTEMA DI CANALIZZAZIONE	108
7.1.	COLLOCAZIONE DEL KIT OPZIONALE DI CANALIZZAZIONE KIT-C-N (PER MOD. NEVA)	108
7.2	COLLOCAZIONE DEL KIT OPZIONALE DI CANALIZZAZIONE PER STUFA MOD. CLARA, CLEO, DORA, CIRA E ADRY	108
8	MANUTENZIONE E CURA	109
8.1	PULIZIA DEL BRUCIATORE	109
8.2	PULIZIA DEL CASSETTO PORTA-CENERE	109
8.3	CORDONE DELLA PORTA DELLA CAMERA DI COMBUSTIONE E FIBRA DEL VETRO	109
8.4	PULIZIA DEL CONDOTTO DI FUMI	109
8.5	PULIZIA DEL VETRO	109
8.6	PULIZIA ESTERIORE	110
8.7	PULIZIA PARTE SUPERIORE DEL DEFLETTORE	110
8.8	PULIZIA DEI REGISTRI	110
8.9	INTERRUZIONI STAGIONALI	111
8.10	REVISIONE DI MANUTENZIONE	111
9	FUNZIONAMENTO DEL TELECOMANDO/DISPLAY	112
9.1	INFORMAZIONI GENERALI DEL TELECOMANDO/DISPLAY	112
9.2	FUNZIONI DEI TASTI DEL DISPLAY	112
9.3	FUNZIONI DEI TASTI DEL TELECOMANDO	113
9.4	OPZIONE MENU	113
9.4.1	MENU DELL'UTENTE	113
9.4.2	MENU 1. VENTILATORI AUSILIARI	113
9.4.3	MENU 2. OROLOGIO	114
9.4.4	MENU 3. AGGIUSTAGGIO DI PROGRAMMA (PROGRAMMAZIONE ORARIA DELLA STUFA O INSERTO)	114
9.4.5	MENU 4. SELEZIONARE LINGUA	117
9.4.6	MENU 5. SCEGLIERE SONDA	117
9.4.7	MENU 6. MODALITÀ STAND-BY	117
9.4.8	MENU 7. MODALITÀ SONORA	117
9.4.9	MENU 8. CARICA INIZIALE	117
9.4.10	MENU 9. STATO DELLA STUFA	117
9.5	MODALITÀ UTENTE	118
9.5.1	AVVIAMENTO DELLA STUFA O INSERTO	118
9.5.2	STUFA O INSERTO IN FUNZIONAMENTO	118
9.5.3	CAMBIAMENTO DELLA TEMPERATURA AMBIENTE DI RIFERIMENTO	118
9.5.4	LA TEMPERATURA AMBIENTE RAGGIUNGE LA TEMPERATURA IMPOSTATA DALL'UTENTE	118
9.5.5	PULIZIA DEL BRUCIATORE	119
9.5.6	SPEGNIMENTO DELLA STUFA O INSERTO	119
9.5.7	STUFA O INSERTO SPENTO	119
9.5.8	RIAVVIO DELLA STUFA O INSERTO	119
10	MESSAGGI DI INFORMAZIONI O AVVERTIMENTO	119
11	ALLARMI	119
11.1	ERRORE DI FORNITURA DI ELETTRICITÀ (BLACK OUT)	119
11.2	ALLARME SONDA TEMPERATURA FUMI	120
11.3	ALLARME ECCESSO TEMPERATURA FUMI	120
11.4	ALLARME VENTILATORE DI ESTRAZIONE DEI FUMI DANNEGGIATO	120
11.5	ALLARME ERRORE D'ACCENSIONE	120
11.6	ALLARME DI SPEGNIMENTO DURANTE LA FASE DI LAVORO	120
11.7	ALLARME TERMICO	120
11.8	ALLARME VARIAZIONE DELLA PRESSIONE NELLA CAMERA DI COMBUSTIONE	120
11.9	ALLARME MANCANZA FLUSSO DI ENTRATA D'ARIA PRIMARIA	120
11.10	ALLARME DURANTE IL FUNZIONAMENTO DEL MOTORE D'ALIMENTAZIONE DEL COMBUSTIBILE	120
11.11	ALLARME ANOMALIA NEL SENSORE DI FLUSSO	121
11.12	REGISTRO D'ALLARME, CAUSE E POSSIBILI SOLUZIONI	121

Leggere le istruzioni prima dell'installazione, uso e manutenzione con attenzione.
Il manuale è parte integrante del prodotto.

1 AVVERTENZE GENERALI

L'installazione della stufa o inserto deve essere eseguita secondo le normative locali, comprese quelle che fanno riferimento alle norme nazionali ed europee.

Le stufe prodotte da Bronpi Calefacción, S.L. sono effettuate controllando tutti i pezzi in modo da proteggere sia l'utente sia l'installatore da eventuali incidenti. Inoltre, si consiglia al personale autorizzato che, in qualsiasi momento per eseguire un'operazione sulla stufa prestare particolare attenzione ai collegamenti elettrici, in particolare, la parte spelata dei fili che non dovrebbe mai essere lasciato fuori i collegamenti, evitando contatti pericolosi.

Collegare la stufa a una presa elettrica omologata di 230 V - 50 Hz - IP20.

L'installazione deve essere eseguita da personale autorizzato, che dovrà rilasciare all'acquirente una dichiarazione di conformità dell'impianto dove assumerà la piena responsabilità per l'installazione finale e, quindi, il buon funzionamento del prodotto installato. Non ci sarà responsabilità di Bronpi Calefacción, S.L. in caso di mancata rispetto di tali precauzioni.

Il fabbricante non sarà responsabile per danni causati a terzi a causa di un'installazione non corretta o uso improprio della stufa.

Per garantire il corretto funzionamento del prodotto, i suoi componenti possono essere sostituiti solo con parti originali e da un tecnico autorizzato.

La manutenzione della stufa deve essere effettuata almeno 1 volta l'anno per un Centro di Assistenza Tecnica Autorizzato. Per una maggiore sicurezza dovrebbe prendere in considerazione:

- Non toccare la stufa scaldo o con parti del corpo bagnati.
- La porta deve essere chiusa durante il funzionamento.
- È vietato modificare i dispositivi di sicurezza o di regolazione senza l'autorizzazione del fabbricante.
- Evitare il contatto diretto con le parti che tendono a raggiungere temperature elevate durante il funzionamento dell'apparecchiatura.

Questo dispositivo può essere utilizzato da bambini di 8 anni e persone con capacità fisiche, sensoriali o mentali ridotte o con mancanza di esperienza e conoscenza, sotto supervisione o fintanto che hanno ricevuto istruzioni sull'uso del dispositivo in modo sicuro e comprendono i pericoli coinvolti. I bambini non dovrebbero giocare con il dispositivo. I bambini non devono pulire e fare la manutenzione dell'utente senza supervisione.

2 DESCRIZIONE GENERALE

La stufa o inserto che ha ricevuto è composto dalle seguenti parti:

- Struttura completa della stufa o inserto sul pallet.
- All'interno della camera di combustione è: una scatola/sacchetto con un guanto termico che ci permette di manipolare la maniglia della porta e altri componenti (bruciatore). Il cavo elettrico d'interconnessione tra la stufa e la rete. Un gancio (accessorio mani fredde) per facilitare la rimozione e pulizia del bruciatore. Il telecomando della stufa o inserto (batteria compresa). La maniglia della porta (a seconda del modello). Un libro di manutenzione dove saranno registrati le attività effettuate sulla stufa e il presente manuale di uso, installazione e manutenzione.
- All'interno della camera di combustione troverete anche il bruciatore, il deflettore (a seconda del modello) e il cassetto porta-cenere.

La stufa comprende una serie di piastre d'acciaio di spessore differente saldati insieme e, secondo il modello, pezzi in ghisa. È fornita di porta con vetro vetroceramico (resistente fino a 750°C) e corda ceramica per la sigillatura della camera di combustione.

Il riscaldamento dell'ambiente è prodotto da:

- a. **Convezione forzata:** da un ventilatore situato all'interno della stufa che aspira l'aria a temperatura ambiente e restituisce l'aria alla camera ad una temperatura superiore.
- b. **Radiazione:** attraverso il vetro ceramico e il corpo si irradia calore all'ambiente.

3 COMBUSTIBILI

AVVERTENZA!!!

L'USO DI PELLETS O QUALSIASI ALTRO COMBUSTIBILE, DANNEGGIA LE FUNZIONI DELLA STUFA E PUÒ DETERMINARE LA SCADENZA DELLA GARANZIA E IL FABBRICANTE NON SARÀ RESPONSABILE.

Os pellets utilizados devem estar em conformidade com as características descritas nas normas e certificações:

Standards:

- Ö-Norm M 7135 | Din 51731 | EN-14962-2 (todas revogadas e incluídas na ISO-17225-2)
- ISO-17225-2

Certificações de qualidade:

- DIN+
- ENplus: No site (www.pelletenplus.es) você pode verificar todos os fabricantes e distribuidores com certificado em vigor.

Recomenda-se vivamente que o pellet seja certificado com certificações de qualidade, porque esta é a única forma de garantir a qualidade constante do pellet.

Bronpi Calefacción raccomanda utilizzare pellets di 6 mm di diametro, con una lunghezza massima di 3,5 cm e con un contenuto di umidità inferiore all'8%.

CONSERVAZIONE DEL PELLETT

Per garantire una combustione senza problemi è necessario mantenere il pellet in un ambiente asciutto.

D3.1

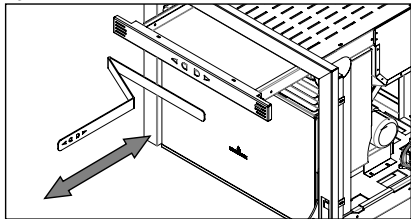

D3.2



Sui modelli Neva e Tavira, è possibile fornire facoltativamente l'insero di combustibile tramite l'acquisto del kit di ricarica opzionale (Kit-Car-Neva o Kit-car-Tavira). Per installare il kit, è necessario avvitare la struttura (A) alla base dell'insero (tre viti su ciascun lato del kit) (**Vedere disegno D3.2**), collegare alla struttura (A) e alla griglia (B), il tubo di alimentazione flessibile (C) di diametro 120 mm (fornito nel kit), cercando di evitare una deviazione di questo tubo superiore a 45° per consentire la corretta caduta del pellet verso la tramoggia. Il tubo flessibile fornito è allungabile fino a 5 metri, quindi l'installatore deve estenderlo e tagliare la misura del tubo, altrimenti non è garantita la corretta alimentazione del combustibile. (**Vedere disegno D3.3**)

Per l'assemblaggio della struttura (A), è stata prevista una regolazione su entrambe le estremità della parte superiore della struttura che consentirà di adattare i lati della struttura alla larghezza della base dell'insero. (**vedere disegni D3.4**)

È necessario rimuovere la lastra pre-tagliata esistente nella parte superiore della tramoggia per consentire al combustibile di entrare nella tramoggia e infine posizionare la griglia (B) nel rivestimento fatto per l'insero, nel luogo più adatto per facilitare il caricamento di combustibile (laterale, anteriore, posteriore, ecc.). L'altezza minima tra la griglia e l'insero per garantire la fornitura di combustibile deve essere superiore a 50 cm (**vedere disegni D3.5**).

Può caricare il combustibile con il cassetto di caricamento frontale chiuso. Per questo, nel processo di installazione del kit, deve rompere la lastra pre-tagliata della base del cassetto (**vedere disegno D3.6**), in modo che il combustibile entri nella tramoggia. Tenere presente che se si decide di ricaricare anche attraverso il cassetto anteriore, è possibile che parte del combustibile fuoriesca dalla tramoggia, impedendo il corretto scorrimento del cassetto superiore mediante le guide scorrevoli.

D3.6

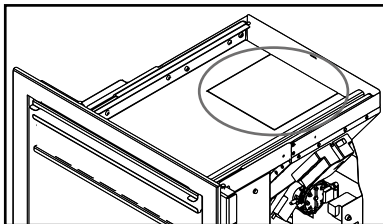

D3.6

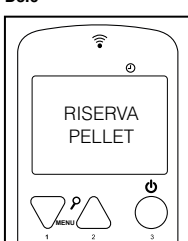

D3.8

flessibile, è necessario fare attenzione a evitare una deviazione superiore a 45° per consentire ai pellet di cadere correttamente alla tramoggia. Il tubo flessibile in dotazione può essere allungato fino a 1 metro, pertanto l'installatore deve estenderlo e tagliarlo alla lunghezza richiesta con il tubo esteso, altrimenti non è possibile garantire la corretta alimentazione del combustibile (**vedere il disegno D3.7**). La griglia di carico può essere posizionata sulla parte anteriore o laterale del rivestimento.

Gli inserti modelli Neva, Bruno Slim e Tavira hanno un sensore di livello (capacitivo) all'interno della tramoggia che avvisa della necessità di rifornimento di combustibile. Questo messaggio non interrompe il funzionamento dell'apparecchio, ma si dispone di un paio di minuti per fare il rifornimento di combustibile prima di avere uno stato di allarme nell'insero (allarme-6 "no pellet") e interrompere il suo funzionamento. Nel telecomando è possibile leggere il seguente messaggio (**vedere disegno D3.8**):

• FORNITURA DI PELLETT

Per fornire la stufa a pellet, aprire il coperchio del serbatoio situato sulla parte superiore dell'apparecchio e vuotare il sacco di pellet, facendo attenzione a non riempire troppo. Si dovrebbe anche evitare che il combustibile fuoriesca e rientra nella tramoggia perché può cadere all'interno dell'apparecchio.

Negli inserti modello Tavira e Neva, per fornire il combustibile è sufficiente aprire il vassoio superiore di carica di pellet (per questo utilizzare il guanto che incorpora) e poi riempire il vassoio con pellet con un contenitore adatto, facendo attenzione a che non sia troppo pieno. Inserire il cassetto verso l'interno con l'accessorio fornito fino a quando il pellet scende nel serbatoio. Ripetere più volte fino a vedere il pellet del serbatoio attraverso il cassetto (**vedere disegni D3.1**).

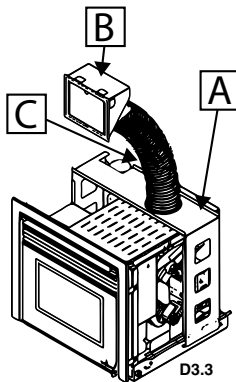

D3.3

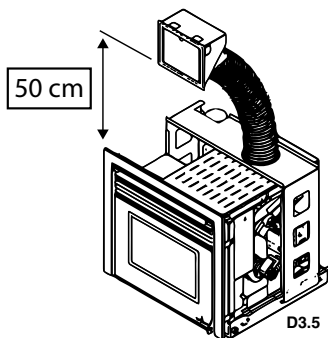

D3.5

Una volta collegato il kit, attraverso la griglia di caricamento e con l'aiuto di un utensile (pala, erogatore, ecc.)

Versare il combustibile sulla griglia, fino a quando si considera che la tramoggia è stata riempita nella sua interezza, cercando di evitare il versamento del combustibile. Tenere presente che la capacità della tramoggia è di 11 kg.

Il modello Bruno Slim include di serie la griglia e il tubo flessibile per l'alimentazione della tramoggia; è obbligatorio installarlo, altrimenti, una volta realizzato il rivestimento, non sarà in grado di alimentare il combustibile. Quando si installa il tubo

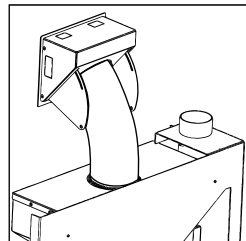

D3.7

4 DISPOSITIVI DI SICUREZZA

• GUASTO DELL'ASPIRATORE DEI FUMI

Se l'aspiratore si ferma, la scheda elettronica blocca automaticamente il riempimento di combustibile.

• GUASTO DEL MOTORE DI CARICA DI COMBUSTIBILE

Se il motoriduttore si spegne, la stufa o inserto continua in funzionamento (solo l'estrattore di fumo) fino a che se abbassa la temperatura di fumi minima di funzionamento fino allo spegnimento totale.

• MANCANZA TEMPORALE DI CORRENTE

Dopo una breve mancanza di corrente, la macchina si riaccende automaticamente. Quando l'alimentazione si spegne, la stufa o inserto può rilasciare nella stanza una piccola quantità di fumo per un periodo di 3-5 minuti. **QUESTO NON COMPORTA RISCHI PER LA SALUTE.** È per questo che Bronpi consiglia, quando possibile, di collegare il tubo d'aspirazione di presa d'aria primaria con l'esterno dell'alloggio, in modo tale da garantire che la stufa o inserto non possa emettere dei fumi dopo la mancanza di corrente. Nel modello Neva non è possibile collegare il tubo di presa dell'aria all'esterno perché la presa d'aria è prodotta dalla parte frontale dell'inserto.

Si può anche optare per l'acquisto di un SAI (Sistema di Alimentazione Ininterrotto) in modo che, in caso di interruzione di corrente, la stufa possa continuare a funzionare normalmente (a seconda dell'autonomia del SAI), o almeno consentire il normale spegnimento della stufa fino al ripristino dell'alimentazione.

• PROTEZIONE ELETTRICA

La stufa o inserto è protetto da bruschi cambiamenti d'elettricità attraverso una resistenza generale che si trova sulla parte posteriore (4A 250V Ritardato) (**vedere disegno D4.1**).

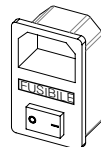

D4.1

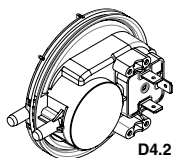

D4.2

• PROTEZIONE PER L'USCITA DI FUMI

Un pressostato elettronico prevede il blocco del funzionamento della stufa quando avviene un cambiamento brusco di pressione all'interno della camera di combustione (apertura della porta, rottura del motore di estrazione dei fumi, ritorni di fumo, etc). In questo caso, la stufa passa in stato d'allarme (**vedere disegno D4.2**).

• PROTEZIONE CONTRO LE ALTE TEMPERATURE DEL PELLET (80°C)

In caso di surriscaldamento all'interno del serbatoio, il termostato di sicurezza interrompe il funzionamento della stufa. Il ripristino è manuale e deve essere

eseguito da parte di un tecnico autorizzato (**vedere disegno D4.3**).

Il ripristino del dispositivo di sicurezza di 80 °C non è coperto da garanzia, a meno che il centro d'assistenza possa dimostrare la presenza di un componente difettoso.

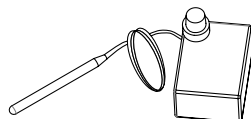

D4.3

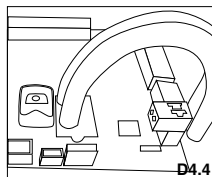

D4.4

• SENSORE DI FLUSSO (TECNOLOGIA OASYS PLUS)

La stufa o inserto ha un misuratore di flusso (**vedere disegno D4.4**) collegato alla scheda elettronica stessa e al tubo di aspirazione dell'aria primaria che riconosce la corretta circolazione dell'aria comburente e lo scarico di fumi. Nel caso di presa d'aria insufficiente (a causa di una presa d'aria o uscita di fumi impropria) il sensore invia un segnale di blocco.

La **TECNOLOGIA OASYS PLUS** (Optimum Air System) permette una combustione costante regolando automaticamente il tiraggio secondo le caratteristiche della canna fumaria (curve, lunghezza, diametro, ecc) e delle condizioni ambientali (vento, umidità, pressione atmosferica, ecc).

5 NORME D'INSTALLAZIONE

Il modo d'installare la stufa o inserto che ha acquisito influenzerà decisamente la sicurezza e il corretto funzionamento, per cui si consiglia di essere eseguita da personale qualificato (con documento d'installatore) e informato sul rispetto delle norme d'installazione e sicurezza. Se l'apparecchiatura è installata in modo inappropriato potrebbe causare danni gravi.

Prima dell'installazione effettuare i seguenti controlli:

- Assicurarsi che il pavimento possa sopportare il peso dell'apparecchiatura ed eseguire un adeguato isolamento in caso di essere realizzato in materiale infiammabile (legno) o suscettibile di essere influenzato da shock termico (gesso, scagliola, ecc).
- Quando la stufa è installata su un pavimento non del tutto refrattario o infiammabile tipo parquet, moquette, ecc, dovrà sostituire la base o introdurre una base a prova di fuoco, che sporge della stufa circa 30 cm. Esempi di materiali da utilizzare sono: pedana in acciaio, base di vetro o qualsiasi altro materiale a prova di fuoco.
- Assicurarsi che nell'ambiente in cui si installa una ventilazione adeguata (presenza di presa d'aria).
- Evitare l'installazione in ambienti con presenza di condotti di ventilazione collettivo, cappe con o senza estrattore, apparecchi a gas di tipo B, pompe di calore o dispositivi con funzionamento simultaneo che possono mettere in depressione l'ambiente.
- Assicurarsi che la canna fumaria e i tubi della stufa sono ideali per il suo funzionamento.
- Assicurarsi che ogni apparecchio ha una propria canna fumaria. Non utilizzare lo stesso condotto per più dispositivi.

Si consiglia di chiamare al suo spazzacamino per controllare sia il collegamento alla canna fumaria e il flusso d'aria sufficiente per la combustione nel luogo d'installazione.

5.1 MISURE DI SICUREZZA

Durante l'installazione della stufa ci sono alcuni rischi che bisogna tener di conto e si dovrebbe prendere le seguenti precauzioni:

- a. Tenere qualsiasi materiali infiammabili o sensibili al calore (mobili, tende, abbigliamento) ad una distanza di sicurezza minima di 150 cm.
- b. Quando la stufa sia installata su un pavimento non del tutto refrattario dovrà mettere una base a prova di fuoco, ad esempio, una pedana in acciaio.
- c. Non posizionare la stufa vicino a pareti combustibili che possono essere influenzati da shock termico.
- d. La stufa deve funzionare solo con il cassetto delle cenere inserito e con la porta fermata.

- e. Si consiglia d'installare un detettore di monossido di carbonio (CO) nella stanza dove si trova installato l'apparecchio.
- f. Se avete bisogno di un cavo più lungo di quello fornito, utilizzare sempre un cavo con messa a terra.
- g. Non installare la stufa in una camera da letto.
- h. La stufa non deve mai accendersi in presenza di emissione di gas o vapori (per esempio, colla per linoleum, benzina, ecc). Non collocare materiali infiammabili nelle vicinanze.
- i. I residui solidi della combustione (ceneri) devono essere raccolti in un contenitore ermetico e resistente al fuoco.

È necessario rispettare le distanze di sicurezza quando la stufa sia installata in spazi dove i materiali potrebbero essere infiammabili, sia materiali della costruzione o altri materiali che circondano la stufa (**vedere disegno D5.1**).

REFERENZE	OGGETTI INFIAMMABILI	OGGETTI NON INFIAMMABILI
A	1500	800
B	1500	150
C	400	400



ATTENZIONE!! Si osserva che alcune parti della stufa che il vetro diventano molto caldi e non devono essere toccati.

Se si verifica un incendio nella stufa o nella canna fumaria:

- a. Chiudere la porta di carica.
- b. Spegnerne il fuoco utilizzando gli estintori di diossido di carbonio (CO₂ in polvere).
- c. Richiedere l'intervento immediato dei POMPIERI.

NON SPEGNERE IL FUOCO CON GETTI D'ACQUA!!!

5.2 PROTEZIONE DI TRAVI

Nei modelli Neva e Tavira, a causa delle radiazioni che emettono, prestare particolare attenzione alla protezione delle travi: durante la progettazione del camino o rivestimento prendere in considerazione, da un lato, la vicinanza della trave alla superficie esterna dell'inserto e, inoltre, la radiazione della porta, che normalmente è molto vicina alle travi. In ogni caso, la faccia interna o inferiore di questa trave di materiale combustibile non deve essere in contatto con temperature superiori a 65°C. Esempi di soluzione sono mostrati nel **disegno D5.2**.

1. Trave;
2. Isolamento materiale refrattario;
3. Camera d'aria;
4. Protezione metallica

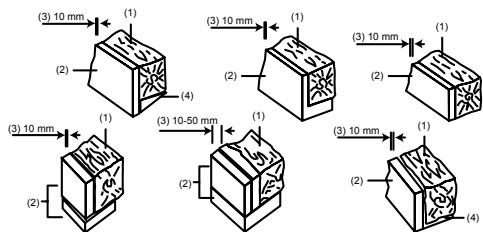
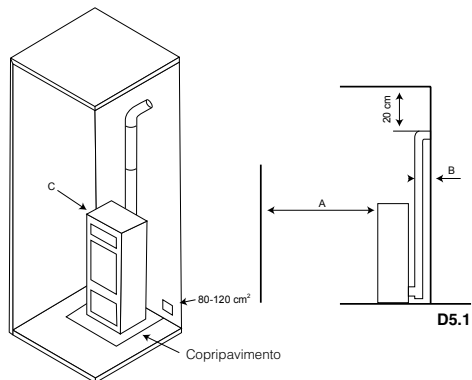

AVVERTENZA!!!

La società non assume alcuna responsabilità per il malfunzionamento di un impianto non conforme ai requisiti di queste istruzioni o per l'uso d'altri prodotti non ammessi.

5.3 CANNA FUMARIA

La canna fumaria è un aspetto d'importanza fondamentale per il funzionamento della stufa e soddisfa due funzioni principali:

- Evacuare il fumo e i gas in modo sicuro fuori di casa.
- Fornire tiraggio sufficiente alla stufa o inserto.

Il tiraggio influenza l'intensità della combustione e il rendimento calorifico della stufa o inserto. Un buon tiraggio della canna fumaria richiede una regolazione più ridotta dell'aria per la combustione e un tiraggio scarso richiede una regolazione esatta dell'aria per la combustione. È essenziale che sia realizzata perfettamente ed essere sottoposta ad operazioni di manutenzione attraverso punti di controllo, per mantenere la canna fumaria in buone condizioni. (Gran parte delle domande per un mal funzionamento degli apparecchi si riferiscono esclusivamente a un tiraggio improprio).

Deve soddisfare i seguenti requisiti per il corretto funzionamento della stufa:

- La sezione della canna fumaria deve essere preferibilmente circolare.
- Essere termicamente isolata su tutta la lunghezza per impedire la condensazione (il fumo viene liquefatto da shock termico) e anche a maggior ragione se l'installazione avviene fuori della casa.
- Se usiamo condotto metallico (tubo) per installazione all'esterno della casa deve essere utilizzato tubo isolato termicamente. Allo stesso modo, si evitano i fenomeni di condensazione.
- Non essere ostruiti (ampliamenti o riduzioni) e avere una struttura verticale con deviazioni non superiori a 45°.
- Se è stata utilizzata prima deve essere pulita.
- Rispettare i dati tecnici delle istruzioni.

Un tiraggio ottimale varia tra 10 e 14 (Pascal). La misura deve essere sempre eseguita con l'apparecchio caldo (potenza termica nominale). Un valore inferiore (poco tiraggio) comporta una cattiva combustione, provocando depositi di carbonio e un'eccessiva formazione di fumo, quindi è possibile osservare perdite e, quel che è peggio, un aumento della temperatura che potrebbe causare danni ai componenti strutturali della stufa. Quando supera 15 Pa sarà necessario ridurre la depressione installando un regolatore del tiraggio addizionale. Per verificare se la combustione è corretta, verificare se il fumo dalla canna fumaria è trasparente. Se il fumo è bianco significa che l'apparecchio non è regolato correttamente o il pellet utilizzato ha troppo umidità. Se, tuttavia, il fumo è grigio o nero significa che la combustione non è completa (è necessaria una quantità maggiore d'aria secondaria). Il collegamento della stufa deve essere fatto con tubi rigidi in acciaio alluminato o acciaio inossidabile. È vietato l'uso di tubi flessibili metallici o di fibrocemento che pregiudicano la sicurezza delle giunzioni in quanto sono soggetti a rotture, causando perdite di fumo. È vietato e quindi influisce sul funzionamento dell'apparato i seguenti: fibrocemento, acciaio galvanizzato e superfici interne ruvide e porose. Alcune soluzioni sono descritte.

Condotto di fumi in acciaio AISI 316 a doppia parete isolata con materiale resistente a 400°C. Efficienza 100% ottima (vedere disegno D5.3).

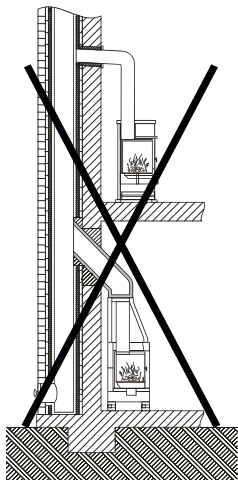
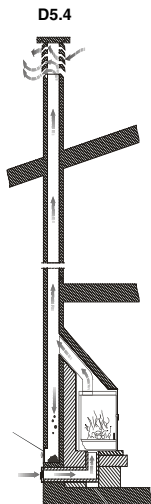

Tutte le stufe che eliminano i fumi verso l'esterno devono avere una propria canna fumaria. Non utilizzare mai gli stessi canali per più dispositivi contemporaneamente (vedere disegno D5.4).

Per quanto possibile, evitare il montaggio di sezioni orizzontali. La lunghezza della sezione orizzontale non deve superare 3 metri.

All'uscita del tubo di scarico della stufa deve essere inserito nell'installazione una "T" con un coperchio tenuta che permette l'ispezione regolare o la scarica di polveri pesanti. Nei modelli Cleo, Clara, Dora, Adry, Cira e Lupe, la "T" di registro è inclusa con la stufa.

Il numero di cambi di direzione, compreso quello necessario per collegare la "T" di registro non deve superare 4.

Nel disegno D5.5 ci sono i requisiti fondamentali per l'installazione della canna fumaria di una stufa:

La canna fumaria deve essere ben lontano da materiali infiammabili o combustibili mediante un opportuno isolamento o una camera d'aria. All'interno è vietata la circolazione di tubi d'installazioni di tubi o canali di circolazione d'aria. È inoltre vietato fare aperture mobile o fisse per il collegamento d'altri dispositivi diversi.

Il condotto di scarico dei fumi deve essere fissato ermeticamente all'apparecchio e può avere un'inclinazione massima di 45° per evitare

depositi eccessivi di condensazione prodotti durante le fasi iniziali di accensione e/o eccessiva formazione di fuliggine. Inoltre, in questo modo, impedisce il ritardo durante l'uscita dei fumi.

La mancanza di sigillatura della connessione potrebbe causare un malfunzionamento della stufa.

Il diametro interno del tubo di collegamento deve corrispondere al diametro esterno del tronco di scarico fumi della stufa.

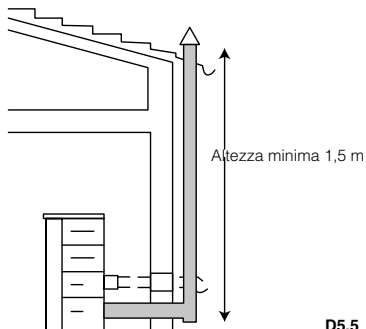

D5.5

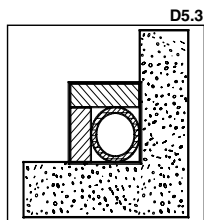
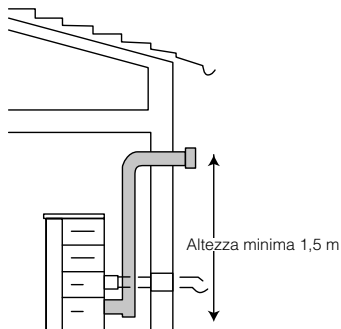

D5.3

Nel **disegno D5.6** si trovano i criteri da considerare per una corretta installazione.

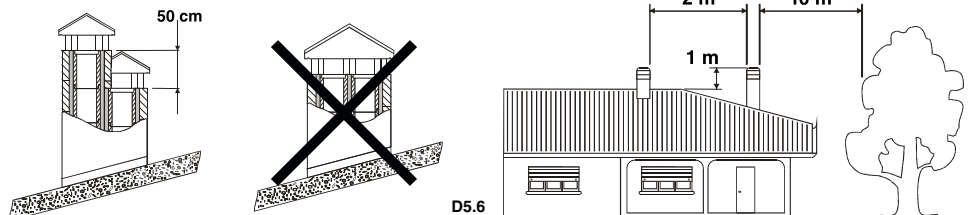

5.4 CONVEZIONE NATURALE PER GLI INSERTI

Nel caso degli inserti Neva, Bruno Slim e Tavira, quando sono inserti in un rivestimento o un camino preesistente è essenziale che lo spazio compreso tra la parte superiore, i lati dell'inserto e il materiale non combustibile della cappa (che sigilla la base della canna fumaria), sia costantemente ventilato. Per questo motivo, è necessario permettere una presa d'aria nella parte inferiore del rivestimento (entrata d'aria fresca) e una uscita nella parte superiore (uscita d'aria calda) nella campana. Ciò permetterà di migliorare il funzionamento di tutto perché stiamo stabilendo un circuito di convezione naturale (**vedere disegno D5.7**).

Le misure da rispettare sono:

- La parte inferiore (presa d'aria fredda) deve avere una superficie minima di 550 cm².
- La parte superiore (uscita dell'aria calda) deve avere una superficie minima totale di 550 cm².

È importante precisare che questa convezione naturale è completamente indipendente dall'ingresso dell'aria primaria.

5.5 COMIGNOLO

Il tiraggio della canna fumaria dipende anche dell'idoneità del comignolo. Pertanto, è essenziale che se il comignolo è costruito artigianalmente, la sezione di uscita è più di due volte la sezione interna della canna fumaria. Poiché la canna fumaria deve sempre superare la cima del tetto, sarà necessario assicurare l'evacuazione dei fumi anche in presenza di vento (**vedere disegno D5.8**).

Il comignolo deve soddisfare i seguenti requisiti:

- È necessario disporre di una sezione interna equivalente a quella della canna fumaria.
- È necessario avere una sezione utile di uscita che è due volte l'interno della canna fumaria.
- Deve essere costruito in modo da impedire la penetrazione di pioggia nella canna fumaria, neve o qualsiasi corpo strano.
- Deve essere facilmente accessibile per la manutenzione e pulizia.

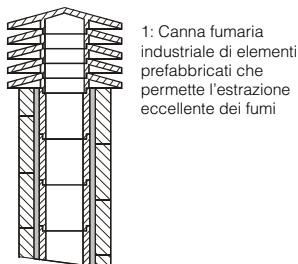
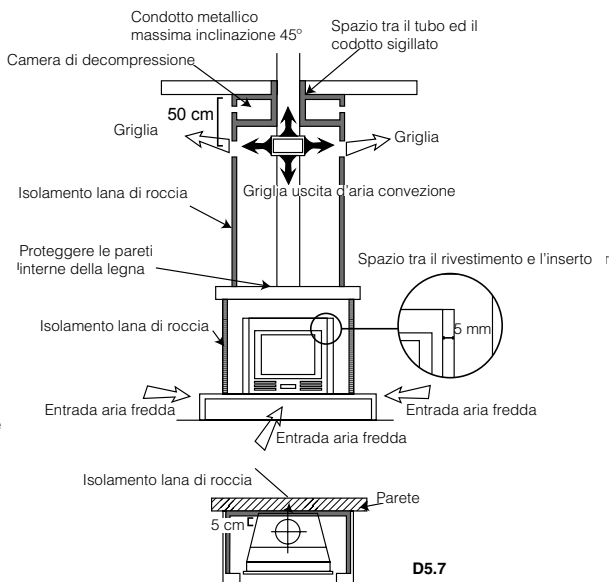

1: Canna fumaria industriale di elementi prefabbricati che permette l'estrazione eccellente dei fumi

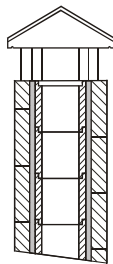

2: Canna fumaria artigianale. La sezione di uscita corretta dovrebbe essere almeno 2 volte la sezione interna della canna fumaria. Ideale 2.5 volte.

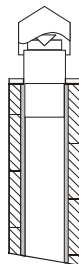

3: Canna fumaria in acciaio con cono interno deflettore.

D5.8

D5.7

5.6 PRESA D'ARIA ESTERIORE

Per il corretto funzionamento della stufa o inserto è essenziale che nel luogo dell'installazione ci sia abbastanza aria per la combustione e riossigenazione dello stesso ambiente. Ciò significa che, attraverso aperture che comunicano con l'esterno, l'aria deve circolare per la combustione anche con le porte e finestre chiuse.

La presa d'aria deve essere posizionata in modo da non poter essere ostruita. Inoltre, deve essere comunicante con l'ambiente d'installazione della stufa o inserto e essere protetta da una griglia. La superficie minima di presa d'aria non deve essere inferiore a 100 cm². Quando il flusso d'aria è ottenuto attraverso aperture comunicanti con locali adiacenti, dovrà evitare prese d'aria in collegamento con garage, cucine, servizi e centrale termiche.

La stufa ha una presa d'aria per la combustione nella parte laterale sinistra (40 o 50 mm di diametro, in base al modello). È importante che questa presa non sia ostruita e che le distanze raccomandate alla parete o oggetti non siano rispettate. Negli inserti Neva, Bruno Slim e Tavira, ha questa presa nella parte frontale, in particolare, nella parte superiore destra frontale.

Si raccomanda il collegamento della presa d'aria primaria della stufa con l'esterno ma non è obbligatorio. Nel modello Nicol, se si decide di guidare l'ingresso dell'aria primaria verso l'esterno, è necessario rimuovere il lato destro della stufa e rompere il pre-taglio esistente nella parte posteriore della stufa, per poter collegare il tubo di ingresso dell'aria della stufa con l'esterno **Vedere disegno D5.9**.

In tutti i casi il materiale del tubo di collegamento non deve essere necessariamente metallico, può essere qualsiasi altro materiale (PVC, alluminio, polietilene, etc). Notare che all'interno di questo condotto va circolare aria alla temperatura dell'aria esterna. In caso di utilizzare un tubo per l'ingresso d'aria dall'esterno per la combustione, non dovrebbe superare i 100 cm di lunghezza e non dovrebbe presentare modifiche di sezione o più di un cambio di direzione (curva o gomito).

Tutti i nostri modelli, consentono la connessione di questa presa con un tubo concentrico (stagno), affinché l'aria primaria venga preriscaldata e non a temperatura ambiente esterna.

Nel disegno **D5.10**, è rappresentata un'installazione di fumi con tubo concentrico e le considerazioni quando si esegue l'installazione:

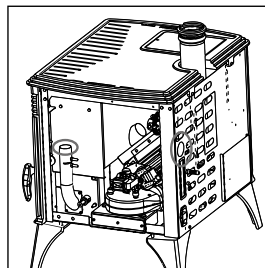

D5.9

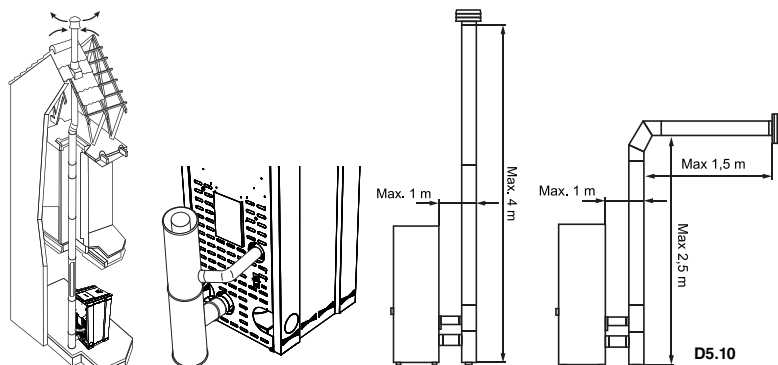

D5.10

5.7 CARATTERISTICHE DI MONTAGGIO A SECONDA DEL MODELLO

5.7.1 MODELLI CLARA, CLEO, LUPE, DORA, CIRA E ADRY

Per fare la connessione della canna fumaria di evacuazione di fumo con questi modelli di stufe ci sono tre modi possibili:

- **Uscita superiore:** Basta battere leggermente il coperchio superiore che si trova parzialmente perforato e collegare i tubi con l'uscita di fumi dell'estrattore della stufa (**vedere disegno D5.11**). Ricordarsi di rispettare le distanze di sicurezza dal forno alle pareti (**vedere sezione "distanze di sicurezza"**). Si consiglia l'uso di un tubo telescopico rigido (25-50 cm) collegato all'uscita dell'estrattore di fumi per facilitare la desinstallazione e la manutenzione della stufa.

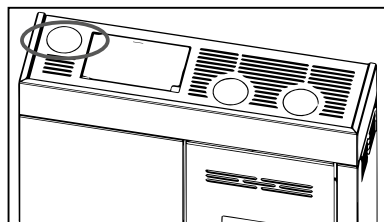

D5.11

D5.12

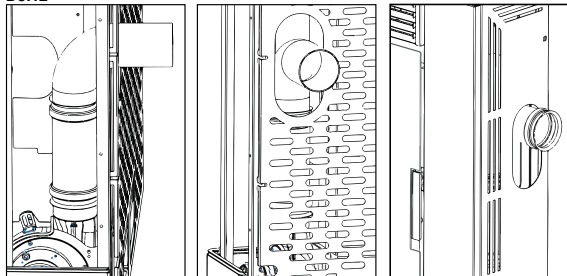

- **Uscita posteriore o laterale:** il tubo è collegato direttamente all'uscita di fumi prevista. Per fare questo, posizionare un gomito a 90° di 80 millimetri di diametro (per convertire l'uscita in laterale o posteriore) e poi mettere il resto di tubi dell'installazione, ad esempio: convertitore, "T" con coperchio, gomito, tubo, etc (**vedere disegno D5.12**). Notare che con questa opzione la stufa sarà separata dalla parete, almeno il diametro del tubo e la distanza di sicurezza raccomandata (**vedere sezione "distanze di sicurezza"**).

5.7.2 MODELLO NEVA E TAVIRA

Gli inserti NEVA e TAVIRA sono composti da una base fissa metallica che viene inserita nella cavità del camino e una base mobile (corpo) che si inserisce nella base fissa con guide estensibili e rimovibili (**vedere disegno D5.13**).

È necessario disporre di una presa elettrica nella parte posteriore e deve essere accessibile quando l'installazione sia completa. La canna fumaria deve essere dotata di uscita e presa d'aria. Per situare la base fissa nella cavità del camino fissiamo con tasselli metallici di 8 millimetri di diametro. Per separare la base fissa della base mobile dobbiamo rimuovere completamente la base mobile.

Per fare questo, aprire prima il blocco di sicurezza situato sul lato inferiore destro della parte anteriore (**vedere disegno D5.14**), spostando il fermo verso l'alto.

Estrarre la parte mobile fuori, inclinare verso l'alto dalla parte frontale (**disegno D5.15**) e tirare indietro. Pertanto, i due componenti sono separati. Si dovrebbe fornire un sostegno per sostenere il peso dell'apparecchio durante l'estrazione.

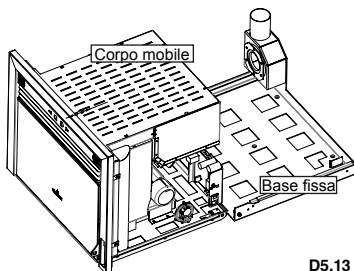

D5.13

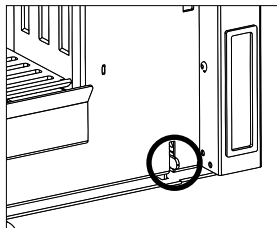

D5.14

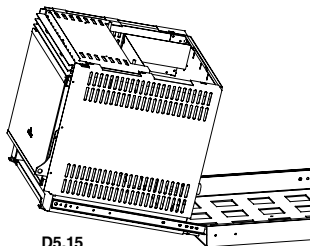

D5.15

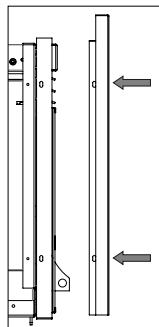

D5.16

Collocazione della cornice

La cornice deve essere montata una volta completata l'installazione. Per fare questo faremo le seguenti operazioni: Estrarre l'apparecchio e posizionare la parte frontale, fissarlo con le viti laterali e fare attenzione in modo che le linguette della cornice stanno fuori fuori (**vedere disegno D5.16**).

Sui modelli Neva e Tavira, è possibile acquistare un kit opzionale (kit-marco4-Neva o kit-marco4-Tavira) per convertire la cornice standard a 3 lati in una cornice a 4 lati. Per la sua installazione è sufficiente avvitare il kit su entrambi i lati della cornice standard, con le viti fornite (**vedere disegno D5.17**).

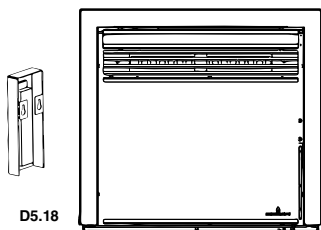

D5.18

Posizionamento del ricevitore a radiofrequenza (display).

Sia nel modello Tavira, sia nel caso di scegliere la cornice di vetro opzionale (M-94) del modello Neva, dopo l'installazione dell'inserto, è necessario posizionare il ricevitore a radiofrequenza del telecomando vicino al dispositivo. Per fare questo, viene fornita una scatola di metallo dove è collocato il ricevitore (display). La posizione della scatola deve essere sul rivestimento stesso (muratura) fatta al dispositivo. Deve solo avvitare nel luogo prescelto. Nota che il pezzo ha attraverso la parte posteriore di un "chiave occhio" per facilitare la sua installazione. In questo modo,

il telecomando invierà il segnale a radiofrequenza al ricevitore, che a sua volta è collegato alla scheda elettronica attraverso un cavo di interconnessione, questo cavo limiterà la distanza per posizionare il ricevitore rispetto al dispositivo. **Vedere disegno D5.18**

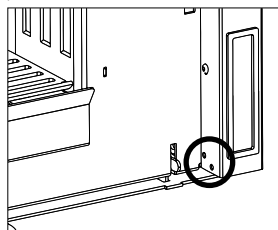

D5.17

5.7.3 MODELLO BRUNO SLIM

Il modello BRUNO SLIM è costituito dal corpo dell'inserto stesso, che si inserisce sulla base fissa per mezzo di guide estensibili. Questa base metallica fissa deve essere avvitata **OBBLIGATORIAMENTE** alla parete su cui viene posizionato l'inserto e anche al pavimento della stanza, per evitare che l'apparecchio possa cadere (**vedere disegno D5.19**).

Per avvitare la base alla parete posteriore su cui deve essere collocato l'apparecchio, procedere come indicato:

- Prima di tutto, per facilitare il lavoro di installazione ed evitare di danneggiare l'apparecchio, è necessario rimuovere la cornice a 4 lati dell'apparecchio allentando le 4 viti laterali (2 per lato).

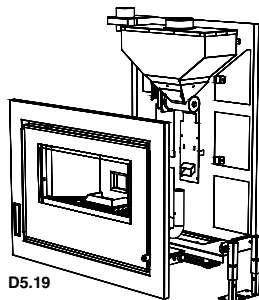

D5.19

- Successivamente, è necessario procedere alla rimozione del corpo dell'apparecchio dalla struttura di base; a tal fine è necessario rimuovere l'interno in vermiculite della camera di combustione, iniziando dalle parti laterali e poi dalla parte posteriore, e rimuovere le 4 viti dietro la piastra posteriore (**vedere disegno D5.20**).
- È necessario far scorrere l'apparecchio verso l'esterno, facendo attenzione che l'apparecchio non cada in quanto non è dotato di un fermo o di un freno che consenta il completo sfilamento.

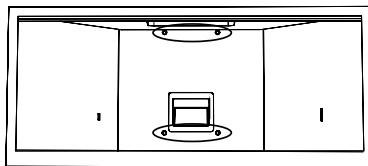

D5.20

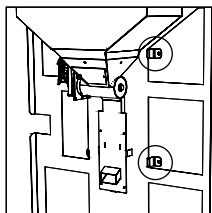

D5.21

Sulla base fissa è necessario aprire le micropieghe della struttura, che permetteranno di separare la struttura metallica dalla parete posteriore di circa 3 cm (**vedere disegno D5.21**), distanza necessaria per la corretta convezione naturale dell'inserto.

- Una volta installata la base fissa, l'installatore dovrà collegare la canna fumaria alla struttura stessa per evacuare i fumi all'esterno, seguendo le raccomandazioni di installazione.

- Infine, prima di mettere di nuovo la cornice a 4 lati, è necessario collegare il tubo flessibile di colore arancione di circa 50 cm direttamente all'aspiratore e alla struttura della base fissa con le fascette incluse (**vedere disegno D5.22**).

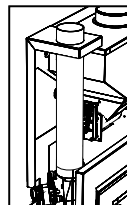

D5.22

La tramoggia dell'apparecchio è ancorata alla struttura fissa dell'inserto stesso, quindi, come spiegato nella sezione "alimentazione del pellet", il tubo flessibile da 1 metro in dotazione deve essere collegato alla griglia di carico, che verrà posizionata o sul fronte o sul lato del rivestimento in muratura dell'apparecchio per riempire la tramoggia (**vedere disegno D5.23**).

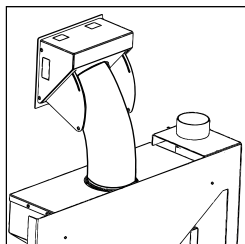

D5.23

Il processo si completa con la realizzazione della muratura che rivestirà l'inserto, senza dimenticare di posizionare le griglie (o aperture) per creare la convezione naturale necessaria al corretto funzionamento dell'apparecchio. Vedere sezione 5.4.

6 AVVIAMENTO

L'accensione di questo tipo d'apparecchio è completamente automatico, quindi non dovrebbe introdurre nel bruciatore qualsiasi materiale per fare l'accensione.

È vietato utilizzare tutte le liquidi come, ad esempio, alcool, benzina, olio e simili. L'uso di queste sostanze provoca la perdita della garanzia

Prima d'accendere la stufa o inserto deve controllare i seguenti punti:

- Il cavo d'alimentazione deve essere collegato alla rete elettrica (230VAC) con una presa dotata di messa a terra.
- L'interruttore bipolare situato nella parte posteriore della stufa deve essere in posizione I.
- Il serbatoio di pellet deve essere rifornito.
- La camera di combustione deve essere completamente pulita.
- Il bruciatore deve essere completamente pulito e inserito correttamente.
- La porta della camera di combustione deve essere chiusa correttamente.

Durante la prima accensione è possibile che la stufa potrebbe aver completato il ciclo d'accensione e non appare fiamma. In questo caso, la stufa entra automaticamente in allarme. Questo è perché l'alimentatore di combustibile è vuoto e ha bisogno di tempo per riempire. Per risolvere questo problema, accendere la stufa (tenendo conto delle considerazioni precedenti) nuovamente fino a quando appare la fiamma..

La stufa o inserto deve essere sottoposto a diverse fasi d'accensione in modo che tutti i materiali e la vernice possono completare varie sollecitazioni elastiche.

In particolare, inizialmente, si può notare l'emissione di fumo e odori tipici dei metalli sottoposti ad alta sollecitazione termica e vernice fresca. Questa vernice, anche se durante la fase di fabbricazione è cotta a 80°C per alcuni minuti, deve superare, più volte e per un tempo, la temperatura di 200°C, prima d'aderire perfettamente alle superfici metalliche.

Pertanto, è importante adottare queste piccole precauzioni durante la messa in marcia:

1. Assicurarsi che c'è un forte ricambio d'aria nel luogo dove è installato l'apparecchio.
2. Durante le prime accensioni, mantenere un sistema di lavoro a bassa potenza e mantenere la stufa accesa per almeno 6-10 ore continue.
3. Ripetere questa procedura almeno 4-5 o più volte, come disponibile.
4. Durante le prime accensioni, nessun oggetto deve essere sostenuto sull'apparecchio ed in particolare sulle superfici verniciate. Le superfici laccate non devono essere toccate durante il riscaldamento.

6.1 SINTONIZZAZIONE DEL TELECOMANDO E RICEVITORE

L'apparecchio è dotato di un telecomando e un ricevitore. Se non sono sintonizzati, apparirà nel telecomando il seguente messaggio: "CERCA CAMPO" (**vedere disegno D6.1**).

Per sintonizzare entrambi i dispositivi deve effettuare le seguenti operazioni:

- È necessario disattivare l'interruttore principale del dispositivo (**disegno D6.2**).
- Premere contemporaneamente il tasto "1" e il tasto "2" sul telecomando fino alla schermata "SEGLI UNITA" (**vedere disegno D6.3**).
- Selezionare il canale radiofrequenza che preferisci: 0,1,2,3,4,5,6 o 7.
- Riaccendere l'interruttore principale di corrente del dispositivo.
- Infine, premere il tasto rosso 3 del telecomando finché entrambi i dispositivi sono sintonizzati.
- Una volta sintonizzati, apparirà sul display lo stato iniziale (**vedere disegno D6.4**).

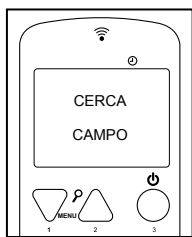

D6.1

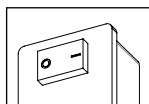

D6.2



D6.3



D6.4

7 SISTEMA DI CANALIZZAZIONE

Successivamente, è dettagliato il funzionamento del sistema di distribuzione dell'aria ad altre stanze adiacenti delle stufe o inserti che hanno questo sistema.

7.1 COLLOCAZIONE DEL KIT OPZIONALE DI CANALIZZAZIONE KIT-C-N (PER MOD. NEVA)

NOTA: questa operazione deve essere eseguita da un professionista.

Il kit opzionale di canalizzazione per l'inserto Neva (riferimento KIT-C-N) è composto da un ventilatore con collegamento e il cavo di interconnessione con la scheda elettronica. I modelli Tavira e Bruno Slim non consentono il collegamento di un kit di canalizzazione. Questa uscita d'aria forzata canalizzata ha un diametro di 80 mm, usata per temperare una stanza adiacente o superiore. Si consiglia di utilizzare un tubo isolato con un diametro interno di 80 mm. La distanza di canalizzazione massima è di 5 metri.

È necessario tenere in considerazione i seguenti passaggi per l'installazione.

- In primo luogo, è necessario rimuovere l'inserto dalle sue guide di scorrimento (se installato). Altrimenti, dovresti solo rompere il pretaglio che troverai sul lato destro dell'inserto.
- **Attenzione!!!** prestare la massima attenzione affinché la piastra rimossa non cada nell'apparecchio. Deve rimuoverla completamente.
- Successivamente, è necessario posizionare il ventilatore nella posizione mostrata e procedere al suo fissaggio posizionando e serrando le quattro viti fornite.
- Infine, è necessario collegare il cavo esistente nella turbina, con la scheda elettronica dell'inserto, nel connettore AUX-1. Non dimenticare di interrompere l'alimentazione elettrica prima di effettuare questa connessione.
- Non è necessario attivare alcun parametro del menu tecnico per il suo funzionamento, poiché l'inserto è già predisposto per il funzionamento di questo ventilatore.

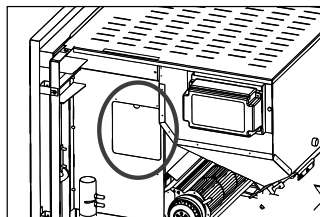

D7.1

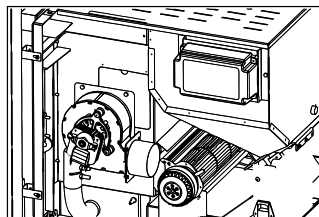

D7.2

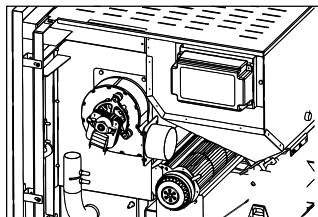

D7.3

- Il funzionamento del ventilatore è spiegato nella sezione 9.4.2.

7.2 COLLOCAZIONE DEL KIT OPZIONALE DI CANALIZZAZIONE PER STUFA MOD. CLARA, CLEO, DORA, CIRA E ADRY

Per i modelli Clara, Cleo, Dora e Adry è possibile acquistare uno o due kit di canalizzazioni opzionali (KIT-C-D e KIT-C-I), che corrispondono alle uscite dell'aria forzata canalizzata per stanze adiacenti o superiori. È possibile scegliere la posizione di uscita delle canalizzazioni: uscita posteriore o uscita superiore, in quanto il sistema consente di scegliere tra entrambe le opzioni per le ventole a destra e sinistra. Il modello Cira supporta un solo ventilatore canalizzato, quindi è necessario decidere se acquistare il Kit-C-I o il Kit-C-D.

Per posizionare entrambi i kit di canalizzazione, devi seguire i seguenti passi:

- Svitare e rimuovere il tetto della stufa. Vedere **disegno D7.4**
- Rompere il pretaglio prescelto (destra o sinistra) per posizionare il kit di canalizzazione. Vedere **disegno D7.5**. Successivamente, è necessario posizionare il ventilatore nella posizione prescelta (superiore o posteriore) e procedere al suo fissaggio posizionando e serrando le quattro viti fornite. Vedere **disegno D7.6**
- Infine, è necessario collegare il cavo esistente nella ventola, con la scheda elettronica, al connettore CN6 "V2 / PO" dove si controllerà la ventola 2 nel telecomando e nel connettore "AUX-1" per controllare la ventola 3 sul telecomando. Non dimenticare di interrompere l'alimentazione elettrica prima di effettuare questa connessione.
- Sul modello Cira, il collegamento è quello SCA2.
- Rompere il pretaglio delle camere in cui si desidera posizionare le canalizzazioni (superiore o posteriore). Vedere **disegno D7.7**
- Per il suo funzionamento, non è necessario attivare alcun parametro del menu tecnico, poiché la stufa è già predisposta per il funzionamento di questo ventilatore.
- Sostituire e riavvitare il tetto della stufa.

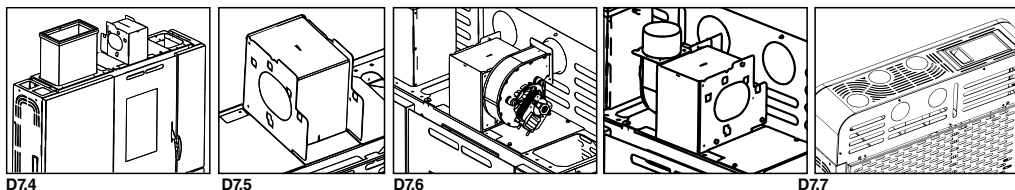

La regolazione del sistema di canalizzazione è fatto attraverso la propria elettronica della stufa e si può selezionare il funzionamento di ciascuna delle canalizzazioni, selezionando il livello di potenza desiderato per ogni ventilatore separatamente. Per fare questo, accedere al menu 1 e scegliere l'attivazione di ogni ventilatore e la sua potenza di lavoro (**vedere disegno D7.8**).

- Il funzionamento del ventilatore è spiegato nella sezione 9.4.2.

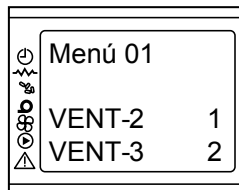

8 MANUTENZIONE E CURA

Le operazioni di manutenzione garantiscono che il prodotto funzioni correttamente per un lungo periodo di tempo. La mancanza di realizzazione di queste operazioni peggiora la sicurezza del prodotto.

8.1 PULIZIA DEL BRUCIATORE

La pulizia del bruciatore deve essere fatta ogni giorno (**vedere disegno D8.1**).

- Rimuovere il bruciatore e pulire i fori con l'attizzatore che viene fornito con la stufa o inserto.
- Aspirare la cenere depositata nell'alloggiamento del bruciatore. È possibile acquistare un aspirapolvere Bronpi nello stesso rivenditore Bronpi dove avete acquistato la sua stufa.

NOTA. Il modello Neva manca raschietti.

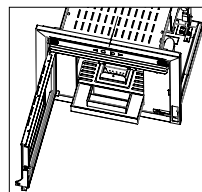

8.2 PULIZIA DEL CASSETTO PORTA-CENERE

Il cassetto porta-cenere deve essere svuotato quando necessario. La stufa o inserto non deve essere messa in funzionamento senza il cassetto porta-cenere al suo interno (**vedere disegno D8.2**).

8.3 CORDONE DELLA PORTA DELLA CAMERA DI COMBUSTIONE E FIBRA DEL VETRO

Il cordone della porta e la fibra del vetro garantiscono l'ermeticità della stufa e quindi il corretto funzionamento (**vedere disegno D8.3**).

Devono essere controllate regolarmente: se sono danneggiate dovranno essere sostituite immediatamente. È possibile acquistare cordone ceramico e fibra autoadesiva nello stesso rivenditore Bronpi dove avete acquistato la stufa.

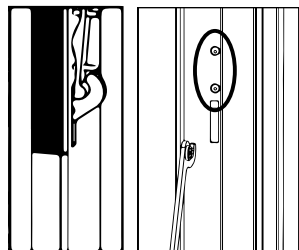
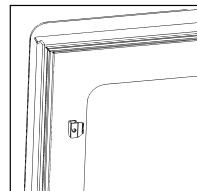

È possibile regolare la regolazione della porta secondo la progressiva usura delle guarnizioni attraverso le viti che si trovano sul davanti, premendo e allentando queste viti otterrà la corretta regolazione della porta. (**Vedere disegno D8.4**)

Queste operazioni possono essere eseguite solo da parte di un tecnico autorizzato.

Per il corretto funzionamento della stufa o inserto, un servizio tecnico autorizzato deve procedere alla sua manutenzione almeno una volta all'anno.

8.4 PULIZIA DEL CONDOTTO DI FUMI

Quando il pellet è bruciato si producono lentamente catrame e altri vapori organici che, combinati con l'umidità dell'ambiente, formano il creosoto (fuliggine). Un eccessivo accumulo di fuliggine può causare problemi nello scarico di fumo e anche l'incendio del proprio tubo di scarico fumi.

La pulizia deve essere effettuata esclusivamente con l'apparecchio freddo. Questa operazione deve essere eseguita da un spazzacamino che, allo stesso tempo, può eseguire un controllo (si consiglia di scrivere la data di ogni pulizia e mantenere un registro).

8.5 PULIZIA DEL VETRO

IMPORTANTE:

La pulizia del vetro deve essere effettuata solo ed esclusivamente con l'apparecchio freddo al fine di evitare una possibile esplosione. Per la pulizia si devono utilizzare prodotti specifici. È possibile acquistare prodotti per la pulizia dei vetri Bronpi nello stesso rivenditore Bronpi dove avete acquistato la stufa.

ROTTURA DI VETRI. I vetri essendo in vetroceramica, resistenti fino ad uno sbalzo termico di 750° C, non sono soggetti a shock termici. La sua rottura può essere causata solo da shock meccanici (urti o chiusure violente della porta, ecc.). Pertanto, la sua sostituzione non è coperta da garanzia.

8.6 PULIZIA ESTERIORE

Non pulire la superficie esterna della stufa o inserto con acqua o prodotti abrasivi perché potrebbe deteriorarsi. Si consiglia di passare uno spolverino o un panno leggermente umido.

8.7 PULIZIA PARTE SUPERIORE DEL DEFELETTORE

A seconda delle ore di lavoro della stufa, è necessario pulire la parte superiore del deflettore poiché si tratta di una zona di fumo e, a seconda della combustione, la deposizione di cenere in quest'area può essere importante. Sarebbe conveniente pulire almeno 1 volta al mese.

Per pulire il deflettore, questo pezzo deve essere estratto e aspirare le ceneri con l'aiuto di un aspirapolvere di cenere. Il deflettore si basa sul pezzo posteriore e sui pezzi laterali

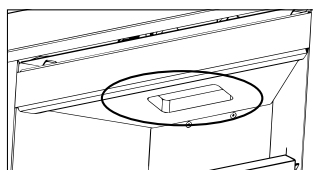

D8.7

in vermucilite che si trovano all'interno della camera di combustione, sarà sufficiente sollevarlo per poterlo inclinare all'interno della camera di combustione in modo che possa essere estratto. (Vedere disegno D8.6)

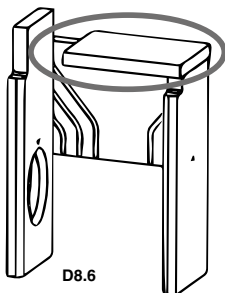

D8.6

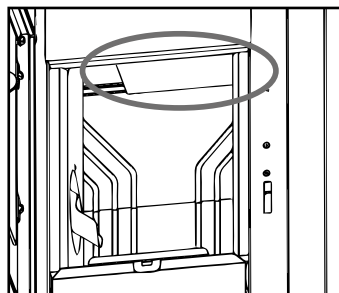

Nel modello Bruno Slim, per rimuovere il deflettore è necessario togliere prima le parti interne in vermucilite, iniziando dalle due parti laterali e poi da quella posteriore (vedere disegno D8.7).

8.8 PULIZIA DEI REGISTRI

Per mantenere la validità del periodo di garanzia è obbligatorio che la pulizia dei registri sia eseguita da un tecnico autorizzato da Bronpi Calefacción, che deve registrare per iscritto l'intervento effettuato.

Si tratta di pulire i registri di cenere della sua stufa o inserto e l'area di passaggio dei fumi.

In primo luogo è necessario pulire a fondo l'interno della camera di combustione, pulire le piastre interne della stufa o inserto perché di solito si accumula fuliggine che ostacola lo scambio termico. Strofinare con un pennello in acciaio le superfici con lo sporco accumulato. (Vedere disegno D8.8).

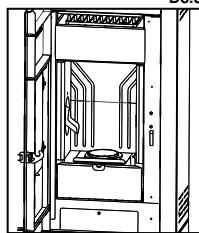
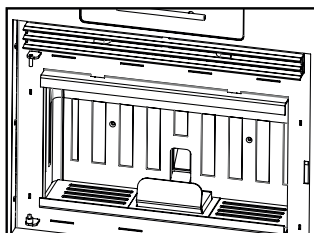

D8.8

Nei modelli Clara, Cleo, Dora, Lupe, Cira e Adry.

Dopo aver pulito all'interno della camera di combustione, (ricordarsi di rimuovere il deflettore), è opportuno fare la pulizia dei registri di fumi, situato nella parte inferiore della stufa. Per fare questo è necessario aprire la porta della stufa, (secondo il modello, invece d'aprire la porta deve rimuovere il pezzo decorativo frontale per accedere al registro) e poi eseguire le seguenti operazioni :

- Rimuovere il coperchio di registro esterno svitando le viti. **Vedere disegno D8.9**
- Pulire la cenere depositata sulla parte superiore, disincrostando la fuliggine depositata.
- Pulire anche le lame e l'esterno dell'estrattore. Rimuovere l'estrattore se necessario.
- Ricollocare le parti e verificare la tenuta del registro.

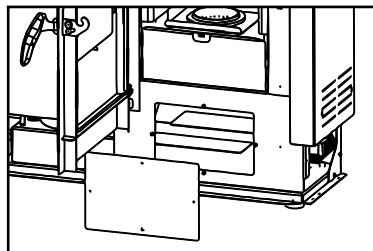
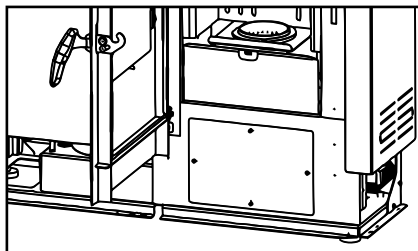

D8.9

Nei modelli Neva, Nicol e Tavira, per la pulizia del passaggio del fumo, sarà sufficiente rimuovere le piastre interne dell'inserto poiché il passaggio del fumo sarà perfettamente visibile (vedere disegni D8.10 e D8.11). Inoltre, nel modello Neva, i registri situati nella parte inferiore della camera di combustione devono essere puliti, uno su ciascun lato del bruciatore (vedere disegni D8.12 e D8.13). Il modello Tavira ha un singolo registro sul lato destro del bruciatore (vedere disegno D8.12), mentre il modello Nicol ha questo registro singolo sul lato sinistro del bruciatore (vedere disegno D8.13). Anche il registro esistente in cui è collegato l'estrattore di fumi stesso deve essere pulito, a cui si accede dal retro dell'inserto (Neva o Tavira), facendo scorrere l'inserto sulle sue guide (vedere disegno D8.14).

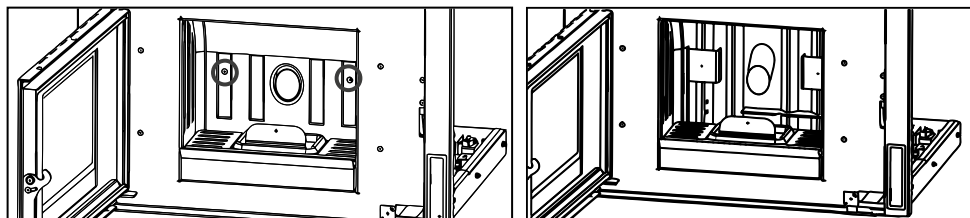

D8.10

D8.11

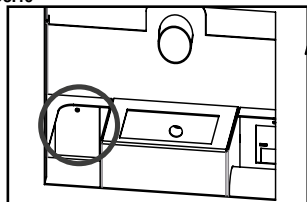

D8.12

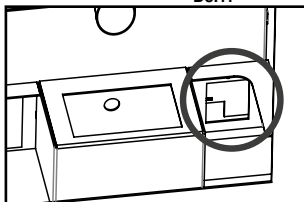

D8.13

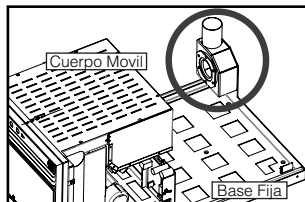

D8.14

Inoltre, il modello Tavira ha un registro sul lato destro a cui si accede facendo scorrere l'inserto sulle sue guide. **Vedere disegno D8.15**
 Il modello Nicol ha anche questo registro, ma si accede smantellando il tetto e la camera sul lato destro. **Vedere disegno D8.16**

In tutti i casi, eseguire le seguenti operazioni:

- Rimuovere il coperchio di registro allentando le viti.
- Pulire le ceneri depositate nel registro, disincrostando la fuliggine che è stata depositata.
- Sostituire le parti e controllare la tenuta del registro.

8.9 INTERRUZIONI STAGIONALI

Se la stufa o inserto non va essere utilizzato per un lungo tempo è necessario lasciare il serbatoio di combustibile completamente vuoto e la vite senza fine per evitare danni del combustibile, pulire la stufa e la canna fumaria, eliminando totalmente la cenere ed altri residui, e chiudere la porta della stufa. È consigliabile fare la pulizia della canna fumaria almeno una volta all'anno. Nel frattempo, controllare lo stato del cordone poiché, se non è perfettamente integro (cioè, non si aggiusta alla porta), non garantisce il corretto funzionamento della stufa! Pertanto, è necessario cambiarlo. In caso di umidità nell'ambiente in cui l'apparecchio è installato, mettere sali assorbenti all'interno della stufa. Proteggere con vasellina neutra le parti interne se si desidera mantenere l'aspetto fisico nel tempo.

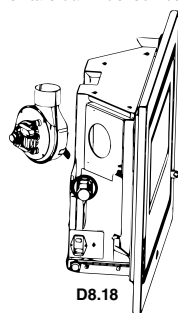

D8.18

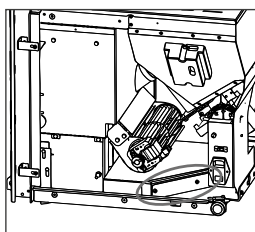

D8.15

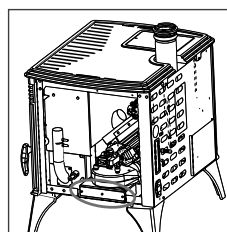

D8.16

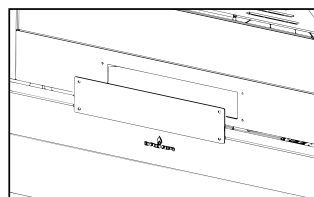

D8.17

Il modello Bruno Slim è dotato di un registro nella parte inferiore; per pulirlo è sufficiente aprire la porta e rimuovere le viti (**vedere disegno D8.17**):

Ricordarsi anche di rimuovere il deflettore fumi come indicato nel paragrafo precedente per pulire la fuliggine accumulata sulla parte superiore del deflettore.

Infine, si consiglia di rimuovere l'apparecchio dalla base fissa, in modo da poter estrarre l'aspiratore fumi e procedere alla pulizia della fuliggine accumulata nell'aspiratore stesso (**vedere disegno D8.18**).

8.10 REVISIONE DI MANUTENZIONE

Almeno una volta l'anno è **OBBLIGATORIO** controllare e pulire i registri di cenere esistenti nella parte inferiore e superiore della stufa.

La sua stufa dispone di un segnale di manutenzione preventiva, stabilito a 1200 ore di funzionamento che ricorda la necessità di eseguire la pulizia dei registri della sua stufa. Per fare questo deve contattare il suo installatore autorizzato.

Questo messaggio non è un allarme, ma un ricordo o avvertenza. Pertanto, consente di utilizzare la sua stufa in maniera soddisfacente mentre si visualizza questo messaggio sul display. (**vedere disegno D8.17**).

Si prega di notare che la stufa può richiedere una pulizia prima delle 1200 ore stabilite o anche dopo.

Questo dipenderà molto dalla qualità del combustibile utilizzato, dall'installazione di fumi eseguita e dalla corretta regolazione della stufa adattandola alla sua installazione.

Nella tabella seguente (che è anche collegata alla stufa nella parte superiore del serbatoio di combustibile), è possibile controllare la frequenza delle attività di manutenzione e di chi dovrebbe farlo.



D8.17

PULIZIA	Giornaliero	Settimanale	Mensile	Annuale	Tecnico	Utente
Rimuovere il bruciatore e stasare i fori usando l'attizzatoio fornito. Rimuovere la cenere utilizzando un aspirapolvere.	√					√
Aspirare la cenere depositata nell'alloggiamento del bruciatore.	√					√
Pulire la parte superiore del deflettore di fumi			√			√
Svuotare il cassetto porta-cenere o aspirare l'alloggio delle cenere quando sia necessario.		√				√
Aspirare il fondo del serbatoio del pellet quando sia necessario.		√				√
Pulire l'interno della camera di combustione mediante l'aspirazione delle pareti con un aspiratore adeguato.			√			√
Pulizia del motore di estrazione dei fumi, camera di combustione completa, serbatoio di pellet, sostituzione completa del cordone e mettere di nuovo silicone dove sia necessario, canna fumaria, registri...				√	√	
Revisione di tutti i componenti elettronici (scheda elettronica, display...)				√	√	
Revisione di tutti i componenti elettrici (resistenza, motore estrazione di fumi, pompa di circolazione, etc.).				√	√	

9 FUNZIONAMENTO DEL TELECOMANDO/DISPLAY

9.1 INFORMAZIONI GENERALI DEL TELECOMANDO/DISPLAY

Il display mostra le informazioni del funzionamento della stufa o inserto. Accedendo al menu, è possibile ottenere diversi tipi di schermate e regolare le impostazioni disponibili a seconda del livello d'accesso.

In base alla modalità di funzionamento, il display può assumere significati diversi a seconda della posizione sulla schermata.

Il **disegno D9.1** mostra un esempio della stufa o inserto spento.

Il **disegno D9.2** mostra la disposizione dei messaggi nella fase di programmazione o configurazione di parametri di funzionamento. In particolare:

1. L'area del display "Valore" indica il valore che portiamo.
2. L'area del display "Livello di Menu" visualizza il livello di menu attuale.

Il telecomando ha luce interna con un temporizzatore per lo spegnimento automatico. Per determinare il tempo del temporizzatore, è necessario premere contemporaneamente i tasti 1 e 7 e regolare il tempo che va da 0-9 secondi (**vedere disegno D9.3**).

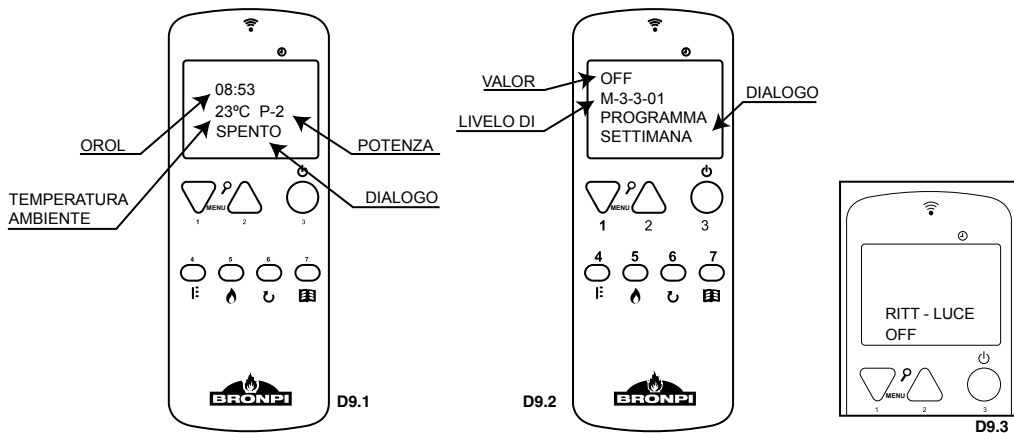

9.2 FUNZIONI DEI TASTI DEL DISPLAY

Utilizzare il display posizionato nella stufa o inserto è consigliato solo se non è possibile in questo momento l'utilizzo del telecomando o perché quest'ultimo non ha batteria, se si trova lontano, ecc...

Il simbolo situato sotto il tasto d'accensione mostra, per mezzo di una luce lampeggiante, se il controllo funziona.

Il simbolo situato sopra il tasto numero 2 indica, attraverso un sistema di luce, se la stufa ha qualche tipo di problema.

La fessura tra i tasti 1 e 2 serve per collegare, se necessario, il comando direttamente alla stufa.

Tasto	Descrizione	Descrizione del funzionamento
1	Diminuisce	Diminuisce solo il valore della potenza.
2	Aumenta	Aumenta il valore della potenza.
3	ON/OFF Sblocco	Premendo per 2 secondi si accende o si spegne la stufa o inserto. Sblocca la stufa o inserto e si spegne

9.3 FUNZIONI DEI TASTI DEL TELECOMANDO

Tasto	Descrizione	Modalità	Descrizione del funzionamento
1	Diminuisce	PROGRAMMAZIONE	Visualizza diversi valori della stufa in quel momento.
		LAVORO	Modifica/Diminuisce il valore del menù selezionato.
2	Aumenta	PROGRAMMAZIONE	Visualizza diversi valori della stufa in quel momento.
		LAVORO	Modifica/Aumento il valore del menu selezionato
3	ON/OFF Sblocco	LAVORO	Premendo per 2 secondi si accende o si spegne la stufa, in base a se sia spenta o accesa, rispettivamente.
		BLOCCO	Sblocca la stufa e la spegne
		MENU/ PROGRAMMAZIONE	Torna al menu precedente e i dati modificati verranno salvati.
4	Selezione Temperatura	LAVORO	Seleziona l'opzione di temperatura in modo che possa essere modificata utilizzando i tasti 1 e 2.
5	Selezione Potenza	LAVORO	Seleziona l'opzione di potenza in modo che possa essere modificata utilizzando i tasti 1 e 2.
6	-	PROGRAMMA	Tasto disabilitato per questo modello di stufa.
7	Menu	MENU	Passa alla seguente opzione del menu.
		PROGRAMMAZIONE	Passa alla seguente opzione del sotto-menu



9.4 OPZIONE MENU

Premendo il tasto n°7 del telecomando possiamo accedere al MENU. Questo è diviso in diverse sezioni e livelli che consentono l'accesso alla configurazione e la programmazione della stufa.

L'accesso alla programmazione tecnica è protetta con una chiave. Questi parametri devono essere modificati solo da un servizio tecnico autorizzato. (I cambiamenti di questi parametri possono causare il malfunzionamento della stufa e la perdita della garanzia).

9.4.1 MENU DELL'UTENTE

La tabella seguente descrive brevemente la struttura del menu della stufa o inserto. In questa tabella si specificano solo le opzioni disponibili per l'utente. L'elemento di menu 01 è disabilitato in alcuni modelli.

Menu	Sottomenu
01- Reg. Ventilatore aus.	** Solo stufe canalizzate
02 - Impostazione Orologio	
	01- Giorno
	02- Ora
	03- Minuto
	04- Giorno
	05- Mese
	06- Anno
03 - Impostazione Programma	** Consultare sezione 10.4.4
04 - Selezionare Lingua	
	01 - Spagnolo
	02 - Portoghese
	03 - Italiano
	04 - Francese
	05 - Inglese
	06 - Catalano
Scegliere sonda	
	01- Sonda Interna
	02- Sonda Cont. Rem.
06- Modalità Stand-by	
07 - Modalità sonora	
08 - Carica iniziale	
09 - Stato Stufa	Fornisce informazioni sullo stato della stufa

9.4.2 MENU 1. VENTILATORI AUSILIARI

Questo menu è operativo solo per i modelli di stufe con kit di canalizzazione opzionale installato, uno o due ventilatori, in cui è possibile controllarne il funzionamento indipendentemente dalla potenza di lavoro della stufa. Ciò, è possibile configurare il funzionamento dei ventilatori separatamente ed è possibile attivare uno e disattivare l'altro, si può anche scegliere la velocità di funzionamento in modo indipendente.

Per le impostazioni, è sufficiente premere il tasto 1 per cambiare i valori del ventilatore 2 e il tasto 3 per fare lo stesso con il ventilatore 3. **Vedere disegno D9.4.** Possiamo impostare i seguenti valori:

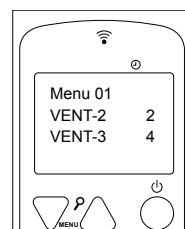

D9.4

A: velocità automatica, cioè, la velocità del ventilatore è proporzionale alla potenza di lavoro della stufa

0: disattivare il ventilatore ausiliario

1-5: la velocità di lavoro del ventilatore, dove 1 è la più bassa e 5 la più alta.

Per tutti i modelli che lo consentono, se è stato acquistato uno o due kit di canalizzazioni opzionali, la regolazione del sistema viene eseguita tramite l'elettronica della stufa o inserto, e si può selezionare l'operazione della canalizzazione in base a due condizioni:

- **Funzionamento senza sonda di temperatura nel locale adiacente** (questo collegamento non è disponibile per i modelli Lupe e Cira): in questo caso, l'utente può selezionare il livello di potenza desiderato per il ventilatore indipendentemente dalla potenza di lavoro della stufa stessa o inserto stesso. Per questo, dobbiamo accedere al menu 1 e scegliere l'attivazione del ventilatore 2 e la sua potenza di lavoro.

Per la configurazione, è sufficiente premere il tasto 1 per modificare i valori del ventilatore di canalizzazione 2. Vedere disegno. Possiamo stabilire i seguenti valori:

A: velocità automatica, cioè, la velocità del ventilatore è proporzionale alla potenza di lavoro della stufa.

0: disattivazione del ventilatore ausiliario.

1-5: velocità di lavoro del ventilatore, 1 è il più basso e 5 è il più alto.

- **Funzionamento con sonda di temperatura nel locale adiacente:** Nel caso dell'inserto Neva, è necessario collegare alla scheda elettronica nel connettore CN7 nei pin 3 e 4 (H2O), una sonda di tipo NTC da 10 kΩ, la cui lunghezza massima è 10-12 m, (tenendo conto che la distanza di canalizzazione massima è di 5 metri).

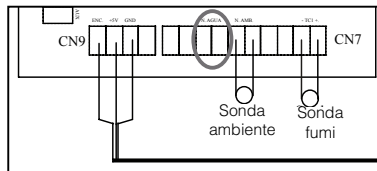

D9.5

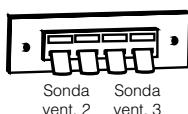

Per il resto dei modelli, la sonda di tipo NTC da 10 kΩ deve essere posizionata sul retro della stufa, nelle connessioni progettate per tale scopo. Non dimenticare che, a seconda di come è stato effettuato il collegamento elettrico della ventola (V2 / PO = ventilatore 2 e AUX1 = ventilatore 3), è necessario rispettare il collegamento della sonda a ciascuna camera (sonda ventola 2 e sonda ventola 3).

È necessario posizionare la sonda in un luogo nella stanza adiacente che rileva la temperatura effettiva della stanza e, quindi, distante dai fonti di calore e freddo della stanza.

Per il funzionamento della turbina, l'utente deve selezionare nel telecomando la temperatura di setpoint della stanza adiacente. La turbina o le turbine deve essere attivata nel menu 1 (selezione diversa da 0) e, quando la stufa o inserto ha raggiunto la sua temperatura di lavoro, si avvierà automaticamente (alla velocità selezionata dall'utente nel menu 1), fino al tentativo di ottenere la temperatura richiesta nella stanza adiacente. Nel caso in cui si raggiunga la temperatura richiesta, la velocità della turbina di canalizzazione diminuirà al minimo (velocità 1). È possibile che, a seconda del volume della stanza, delle condizioni di isolamento della stanza, della potenza di lavoro dell'inserto, delle ore di funzionamento della stessa, ecc., la temperatura selezionata non venga raggiunta, quindi la ventola di canalizzazione rimarrà sempre in funzionamento, a meno che l'utente decida di interromperlo manualmente attraverso il telecomando nel Menu 1 (VENT 2 = 0 e VENT 3 = 0).

Per impostare la temperatura della stanza adiacente, è sufficiente premere due volte il tasto 4 e selezionare il valore desiderato in °C con i tasti 1 e 2. **Vedere il disegno D9.6.**

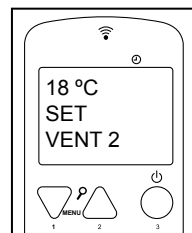

D9.6

9.4.3 MENU 2. OROLOGIO

Imposta l'ora e la data. Per fare questo è necessario passare attraverso i diversi sottomenu e inserire i dati, modificando i valori con i tasti 1 e 2. La scheda è dotata di una batteria al litio, che permette un'autonomia dell'orologio interno di 3/5 anni (**vedere disegno D9.7**).

9.4.4 MENU 3. AGGIUSTAGGIO DI PROGRAMMA (PROGRAMMAZIONE ORARIA DELLA STUFA O INSERTO)

NOTA IMPORTANTE. Prima di procedere con l'impostazione della programmazione della sua stufa o inserto, **comprova che la data e l'ora della stufa siano corrette. In caso contrario, la programmazione scelta si abiliterà in base all'ora e la data predefinite, non soddisfacendo i vostri bisogni.**

La tabella seguente descrive la struttura del menu di programmazione della stufa dove ci sono diverse opzioni:

Menu	Sottomenu 1	Sottomenu 2	Valore	
03 - Impostazione Programma	1- Impostazione chrono			
	2 - Programma giornaliero		01- Impostazione chrono	On/Off
			01- Prog. giorn.	On/Off
			02- Start 1 Giorno	Ora
			03- Stop 1 Giorno	Ora
			04- Start 2 Giorno	Ora
	3 - Programma settimanale		05- Stop 2 Giorno	Ora
			01- Prog. Settimanale	On/Off
			02- Start Prog. 1	Ora
			03- Stop Prog. 1	Ora
		04- Lunedì Prog. 1	On/Off	



D9.7

Menu	Sottomenu 1	Sottomenu 2	Valore
		05- Martedì Prog. 1	On/Off
		06- Mercoledì Prog. 1	On/Off
		07- Giovedì Prog. 1	On/Off
		08- Venerdì Prog. 1	On/Off
		09- Sabato Prog. 1	On/Off
		10- Domenica Prog. 1	On/Off
		11- Start Prog. 2	Ora
		12- Stop Prog. 2	Ora
		13- Lunedì Prog. 2	On/Off
		14- Martedì Prog. 2	On/Off
		15- Mercoledì Prog. 2	On/Off
		16- Giovedì Prog. 2	On/Off
		17- Venerdì Prog. 2	On/Off
		18- Sabato Prog. 2	On/Off
		19- Domenica Prog. 2	On/Off
		20- Start Prog. 3	Ora
		21- Stop Prog. 3	Ora
		22- Lunedì Prog. 3	On/Off
		23- Martedì Prog. 3	On/Off
		24- Mercoledì Prog. 3	On/Off
		25- Giovedì Prog. 3	On/Off
		26- Venerdì Prog. 3	On/Off
		27- Sabato Prog. 3	On/Off
		28- Domenica Prog. 3	On/Off
		29- Start Prog. 4	Ora
		30- Stop Prog. 4	Ora
		31- Lunedì Prog. 4	On/Off
		32- Martedì Prog. 4	On/Off
		33- Mercoledì Prog. 4	On/Off
		34- Giovedì Prog. 4	On/Off
		35- Venerdì Prog. 4	On/Off
		36- Sabato Prog. 4	On/Off
		37- Domenica Prog. 4	On/Off
	04- Prog. Weekend		
		01- Prog. Weekend	On/Off
		02- Start 1	Ora
		03- Stop 1	Ora
		04- Start 2	Ora
		05- Stop 2	Ora

Per programmare la nostra stufa o inserto dobbiamo accedere al menu di programmazione premendo una sola volta il tasto n°7 con i tasti n°1 o n°2 ci spostiamo al menu n°3 "Impostazione Programma" (vedere disegno D9.8).

Per accedere al menu di programmazione, confermare questa opzione premendo il tasto no. 7.

Per vedere i diversi sotto-menu utilizzare i tasti no. 1 e no. 2.

Sotto-menu 03-01- Impostazione chrono

Per programmare la stufa è necessario accedere al sotto-menu 3-1 "Impostazione Chrono" e premere il tasto no.7 " e appare la seguente schermata (vedere disegno D9.9).

Nel margine superiore a sinistra c'è, per impostazione predefinita, la parola "OFF". Premendo i tasti no.1 o no.2 dobbiamo cambiarlo a "ON" per informare la stufa o inserto della nostra intenzione d'introdurre alcuni dei programmi (vedere disegno D9.10).

Quindi, scegliere il programma che vogliamo introdurre: giornaliero, settimanale o week-end. Per fare questo partiamo dalla schermata anteriore e selezioniamo la programmazione premendo ripetutamente i tasti no. 1 e no. 2 fino a raggiunger l'opzione scelta.

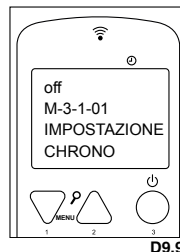

Sotto-menu 02-02- Programma giornaliero

Per selezionare il programma giornaliero, dobbiamo trovarci nella schermata successiva (vedere disegno D9.11).

Premendo una volta il tasto no.7, possiamo accedere al sotto-menu di programmazione giornaliera. Per impostazione predefinita, viene visualizzata la seguente schermata (vedere disegno D9.12).

Dobbiamo cambiare l'opzione "OFF" per "ON" premendo i tasti no. 1 o no. 2 e così confermiamo all'apparecchio che abbiamo scelto la programmazione diaria:

Rimane, quindi, scegliere i tempi in cui vogliamo che la stufa rimanga accesa. Per fare questo abbiamo due ore diverse d'avvio e due ore d'arresto: START 1 e STOP 1, START 2 e STOP 2.

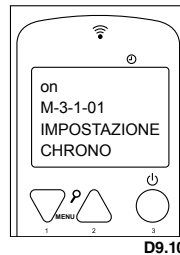

Ad esempio:

Avvio alle 09:00 ore / Arresto alle 14:30 ore.
Avvio alle 20:30 ore / Arresto alle 23:00 ore.

Dalla schermata anteriore premiamo il tasto no. 7 e mostrerà il disegno seguente (vedere disegno D9.13).

Premendo i tasti n°1 e n°2, modifichiamo il valore "OFF" e fissiamo l'inizio della prima ora d'avvio (vedere disegno D9.14).



D9.15



D9.16

Si procederà nello stesso modo per fissare la prima ora d'arresto (vedere disegno D9.15 e D9.16)



D9.13



D9.14

Se bisogna solo programmare un'ora d'inizio e d'arresto, l'opzione START 2 deve indicare "OFF" e l'opzione STOP 2 anche "OFF".

Se si desidera impostare un secondo orario d'avvio e arresto, è necessario introdurre i valori della seconda ora d'inizio e d'arresto allo stesso modo, come spiegato in precedenza. In questo modo abbiamo configurato la programmazione giornaliera della stufa con due ore d'avvio e due d'arresto.

È anche possibile programmare un'ora di avvio e di arresto manuale (o viceversa).

Esempio: START 1: 08:00 ore e STOP 1: "off" ó START 1: "off" e STOP 1: 22:00 ore.



Sotto-menu 03-03- Programma settimanale

NOTA. Eseguire una programmazione accurata a fine di evitare la sovrapposizione delle ore di funzionamento e/o disattivare lo stesso giorno in diversi programmi.

Se vogliamo fare una programmazione settimanale ci sono 4 programmi diversi che possono essere configurati, ognuno con una ora d'avvio e una ora d'arresto. Successivamente, per ogni giorno dovrebbe essere assegnato o no ognuno di questi 4 programmi per soddisfare le nostre esigenze.



D9.18



D9.18

Per l'attivazione dobbiamo partire dalla schermata successiva (vedere disegno D9.17).

Premendo una volta il tasto no.7, possiamo accedere al sotto-menu di programmazione settimanale. Per impostazione predefinita, viene visualizzata la seguente schermata (vedere disegno D9.18).

Dobbiamo cambiare l'opzione "OFF" per "ON" premendo i tasti no. 1 o no. 2. Pertanto confermiamo l'apparecchio che la programmazione settimanale è stata scelta.

Rimane, quindi, scegliere gli orari. Per fare questo abbiamo quattro ore d'inizio e quattro ore d'arresto diverse (vedere disegno D9.19 e D9.20).

- PROGRAMMA 1: START 1 e STOP 1
- PROGRAMMA 2: START 2 e STOP 2
- PROGRAMMA 3: START 3 e STOP 3
- PROGRAMMA 4: START 4 e STOP 4

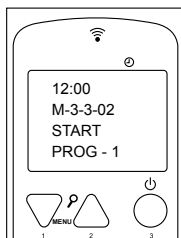

D9.19

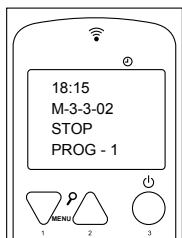

D9.20

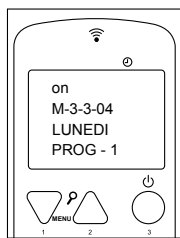

D9.21

Posteriormente, scegliere l'attivazione o disattivazione di ogni programma secondo il giorno della settimana. Ad esempio (vedere disegno D9.21)

Programma 1: Lunedì (ON), Martedì (ON), Mercoledì (OFF), Giovedì (OFF), Venerdì (ON), Sabato (ON) e Domenica (OFF).

Programma 2: Lunedì (OFF), Martedì (OFF), Mercoledì (ON), Giovedì (OFF), Venerdì (OFF), Sabato (ON) e Domenica (ON).

Programma 3: Lunedì (OFF), Martedì (ON), Mercoledì (ON), Giovedì (ON), Venerdì (ON), Sabato (ON) e Domenica (OFF).

Programma 4: Lunedì (ON), Martedì (ON), Mercoledì (OFF), Giovedì (OFF), Venerdì (OFF), Sabato (OFF) e Domenica (ON).

Grazie a questo tipo di programmazione siamo in grado di combinare 4 orari diversi durante i giorni della settimana, sempre facendo attenzione a non sovrapporre gli orari.

Sotto-menu 03-04- Programma weekend

Con il programma giornaliero, questa programmazione dispone di due ore d'inizio e due ore d'arresto indipendenti, eccetto che si applica solo il sabato e la domenica. Per accedere alla configurazione dobbiamo essere nella seguente schermata (vedere disegno D9.22).

Dobbiamo confermare che vogliamo accedere a questo programma premendo il tasto n°7 e si deve visualizzare la seguente schermata: (vedere disegno D9.23)



D9.22

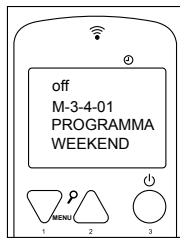

D9.23

Modifichiamo il valore "OFF" e selezionamo "ON": Alla fine introduciamo le ore d'inizio e d'arresto che vogliamo fino a completare la programmazione desiderata.

Come con il programma giornaliero, se abbiamo bisogno di programmare solo un'ora d'inizio e d'arresto, l'opzione START 2 deve indicare "OFF" e l'opzione STOP 2 ugualmente "OFF".

È anche possibile programmare un'ora d'avvio e d'arresto manuale (o viceversa).

Esempio: START 1: 08:00 ore e STOP 1: "off"
START 1: "off" e STOP 1: 22:00 ore.

9.4.5 MENU 4. SELEZIONARE LINGUA

Consente di selezionare la lingua del dialogo tra i disponibili. Per accedere a questo menu deve confermare con il tasto n 7 e con i tasti 1 e 2, selezionare la lingua preferita tra le disponibili: spagnolo, portoghese, italiano, francese, inglese e catalano (**vedere disegno D9.24**).

9.4.6 MENU 5. SCEGLIERE SONDA

Ci permette di scegliere la sonda che controlla il funzionamento della stufa o inserto, tra quella situata nell'apparecchio e quella situata nel controllo (telecomando). Si consiglia di scegliere l'opzione "Sonda Interna (Sonda della stufa o inserto)" e, in questo modo, la temperatura che regola il funzionamento della stufa è quella della stanza in cui si trova, e non la temperatura nella che si trova la stanza dove il telecomando si trova. **Vedere disegno D9.25**.

9.4.7 MENU 6. MODALITÀ STAND-BY

Attivando la "Modalità stand-by" (**vedere disegno D9.26**) la stufa si spegne quando raggiunge la temperatura impostata che abbiamo introdotto nel display, più un differenziali di 2°C. Quando la temperatura ambiente scende sotto la temperatura impostata meno il differenziale di 2°C, la stufa ritorna al ciclo d'accensione automaticamente. Cioè, se si seleziona che la temperatura impostata sia ad esempio 22°C, la stufa si spegne quando la temperatura ambiente sia 24° e si riaccende automaticamente quando la temperatura ambiente scende di 20°C. In caso di rimanere disattivata questa funzione (per impostazione predefinita è disattivata) quando la stufa raggiunge la temperatura impostata rimarrà sempre in "lavoro modulazione", ed è possibile superare il valore della temperatura impostata.



D9.26

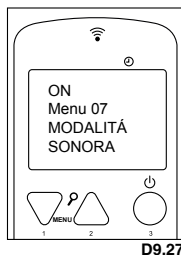

D9.27

9.4.8 MENU 7. MODALITÀ SONORA

Attivando questa modalità, la stufa o inserto emetterà un suono quando il sistema riconosce un'anomalia e va in stato d'allarme. Per accedere a questo menu deve confermare con il tasto no. 7 e poi con i tasti no. 1 o no. 2, selezionare "on" (**vedere disegno D9.27**).

9.4.9 MENU 8. CARICA INIZIALE

Nel caso in cui durante il funzionamento della stufa o inserto non c'è combustibile, per evitare un problema nella prossima accensione, è possibile precaricare il combustibile per un tempo massimo di 90 secondi per caricare la vite senza fine quando la stufa è spenta e fredda. Per iniziare il carico premere il tasto 2 e per interromperla premere il tasto 3. (**vedere disegno D9.28**).

È molto importante che quando si esegue l'accensione della stufa o inserto, il bruciatore sia completamente pulito. Pertanto, quando finisce il caricamento iniziale, si dovrebbe verificare che il bruciatore è pulito di combustibile in modo che l'accensione della stufa è completata correttamente.

9.4.10 MENU 9. STATO DELLA STUFA

Visualizza lo stato corrente della stufa o inserto e informa dello stato dei dispositivi collegati. Pertanto, si ottiene un'informazione tecnica disponibile all'utente. Automaticamente vengono visualizzate le seguenti schermate (**vedere disegno D9.29, D9.30 e D9.31**).



D9.24

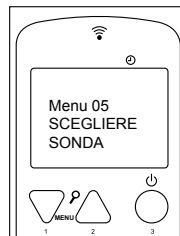

D9.25



D9.28

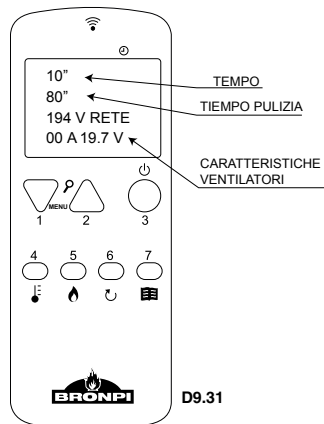
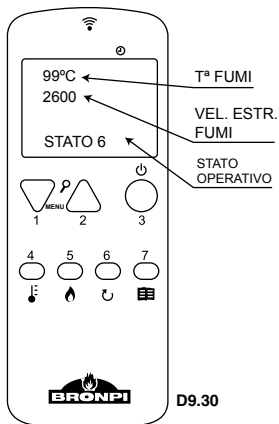
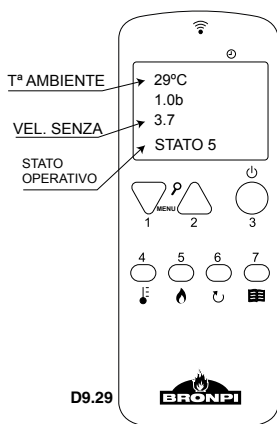

9.5 MODALITÀ UTENTE

Di seguito viene descritto il funzionamento normale del telecomando installato in una stufa o inserito in riferimento alle funzioni disponibili. Prima dell'avvio il telecomando della stufa o inserto si trova nella situazione del **disegno D9.32**. Viene visualizzato lo stato di "spento", la temperatura dell'ambiente, la potenza di lavoro e l'ora attuale.

9.5.1 AVVIAMENTO DELLA STUFA O INSERTO

Per accendere la stufa o inserto premere il tasto 3 per pochi secondi. Il telecomando mostrerà lo stato d'avvio secondo il **disegno D9.33**. La durata massima della fase d'accensione è di 20 minuti. Se, dopo questo tempo, non appare fiamma visibile, la stufa o inserto passerà automaticamente in stato d'allarme. Il telecomando mostrerà il messaggio "Errore Accensione".

9.5.2 STUFA O INSERTO IN FUNZIONAMENTO

Dopo aver raggiunto una certa temperatura di fumi il ventilatore d'aria calda sarà in funzionamento. I ventilatori ausiliari (nel caso dei modelli di stufe canalizzate Clara, Cleo, Dora, Cira, Neva e Adry) saranno in funzionamento solo se sono abilitati. Completata correttamente la fase d'accensione della stufa o inserto viene visualizzato il messaggio "Lavoro" che rappresenta la modalità di funzionamento normale (**vedere disegno D9.34**).

Il telecomando visualizza la temperatura ambiente della stanza.

9.5.3 CAMBIAMENTO DELLA TEMPERATURA AMBIENTE DI RIFERIMENTO

Per modificare la temperatura ambiente impostata, basta premere il tasto 4 e poi premere i tasti 1 e 2 per aumentare o diminuire il valore e imporre quello desiderato (**vedere disegno D9.35**).

9.5.4 LA TEMPERATURA AMBIENTE RAGGIUNGE LA TEMPERATURA IMPOSTATA DALL'UTENTE

Quando la temperatura ambiente (della stanza) raggiunge il valore impostato dall'utente o la temperatura di fumi raggiunta è troppo alta, la stufa o inserto passa automaticamente a funzionare a una potenza inferiore a quella imposta. **Vedere disegno D9.36**.

Se la "Modalità Stand-by" è attivata, quando la temperatura ambiente raggiunge la temperatura impostata dall'utente più un differenziale di 2°C, la stufa o inserto si spegne automaticamente e viene messa in attesa finché la temperatura ambiente scende al di sotto della temperatura impostata meno un differenziale (2°C). Una volta che questo accade, la stufa o inserto si accende di nuovo automaticamente.

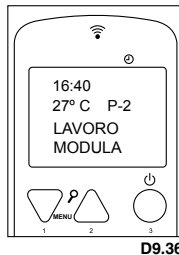
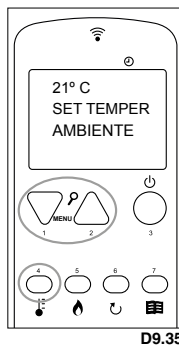
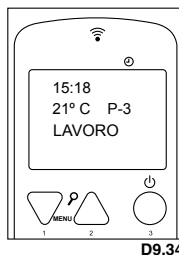
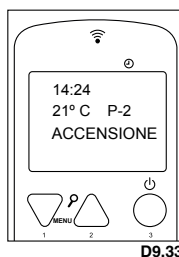
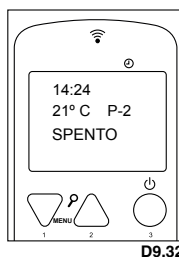

9.5.5 PULIZIA DEL BRUCIATORE

Durante il normale funzionamento della stufa o inserto si producono delle pulizie automatiche del bruciatore a intervalli di diversi minuti. Questa pulizia dura diversi secondi e comporta la pulizia dei rifiuti di pellet che si depositano sul bruciatore in modo da garantire un funzionamento ottimale della stufa o inserto (**vedere disegno D9.37**).

9.5.6 SPEGNIMENTO DELLA STUFA O INSERTO

Per spegnere la stufa o inserto premere il tasto 3 per pochi secondi. Una volta che è spenta, la stufa inizia la fase della pulizia finale, in cui l'alimentatore di pellet si ferma e l'estrattore di fumo e il ventilatore tangenziale funzioneranno a massima velocità. Questa fase di pulizia non finirà finché la stufa o inserto non abbia raggiunto la temperatura di raffreddamento giusta (**vedere disegno D9.38**).

9.5.7 STUFA O INSERTO SPENTO

Il **disegno D9.39** mostra l'informazione visualizzata sul telecomando quando la stufa o l'inserto è spento.

9.5.8 RIAVIO DELLA STUFA O INSERTO

Una volta che la stufa o l'inserto è spento non sarà possibile riaccenderla finché non sia passato un tempo di sicurezza e la caldaia si sia raffreddata sufficientemente. Se si tenta accendere la stufa, il display appare come mostrato nel **disegno D9.40**.

10 MESSAGGI DI INFORMAZIONI O AVVERTIMENTO

Prima che la stufa o inserto entra in uno stato di allarme, apparirà una serie di messaggi sullo schermo del display, che non blocca il funzionamento della stufa, semplicemente questi messaggi vengono attivati come informazione o auto-protezione sulla stufa:

- **Risera pellet (solo modello Neva):** Indica la necessità di rifornire combustibile. Vedere la sezione "3 Combustibili – Alimentazione di pellet" in questo manuale (**vedere disegno D10.1**).
- **Fine ore servizio:** Indica la necessità di manutenzione della stufa. Vedere la sezione "8.10 Manutenzione" in questo manuale. (**vedere disegno D10.2**).
- **Hot fumi:** Questo messaggio indica che la stufa ha raggiunto una temperatura molto elevata di fumi. L'apparecchio è autoprotetto e dopo raffreddamento, si ritorna alla modalità di lavoro. Nel caso in cui si osserva questo messaggio spesso sul telecomando, è necessario contattare il Servizio di Assistenza Tecnica nella sua zona o il suo installatore, al fine di verificare le ragioni di questa sovratemperatura di fumi (**vedere disegno D10.3**).
- **Hot temp scheda:** Questo messaggio informa che la scheda elettronica ha una temperatura elevata. Generalmente questo messaggio viene visualizzato a causa della mancanza di una corretta "convezione naturale" (vedere sezione 5.4 del presente manuale). Nel caso in cui si osserva questo messaggio spesso sul telecomando, è necessario contattare il Servizio di Assistenza Tecnica nella sua zona o il suo installatore, al fine di verificare le ragioni di questo messaggio (**vedere disegno D10.4**).

11 ALLARMI

Nel caso in cui esista malfunzionamento, l'elettronica della stufa o inserto interviene e segnala le irregolarità che si sono verificate nelle diverse modalità di funzionamento a seconda del tipo d'anomalia.

Ogni situazione d'allarme provoca il blocco automatico della stufa o inserto. Premendo il tasto 3 sblocciamo la stufa. Una volta che la stufa o inserto ha raggiunto la temperatura di raffreddamento giusta, l'utente può riaccenderla.

11.1 ERRORE DI FORNITURA DI ELETTRICITÀ (BLACK OUT)

Se c'è un errore di fornitura elettrica inferiore a 30 secondi, quando la fornitura si riprende, la stufa o inserto continua il suo stato di lavoro, come se non era successo niente.

Se invece è superiore a 30 secondi, quando si riprende l'alimentazione elettrica, la stufa o inserto passa alla fase di "Pulizia finale" fino a quando la temperatura della stufa raggiunge la temperatura di raffreddamento adeguata. Dopo la fase di pulizia, la stufa o inserto si spegne fino a quando l'utente accende la stufa di nuovo (**vedere disegno D11.1**).

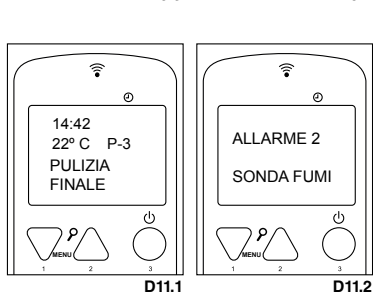
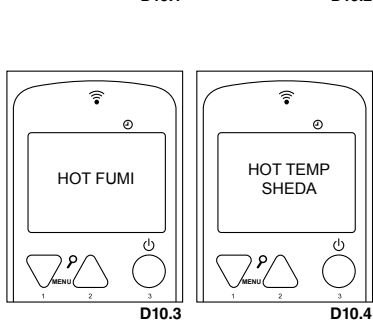
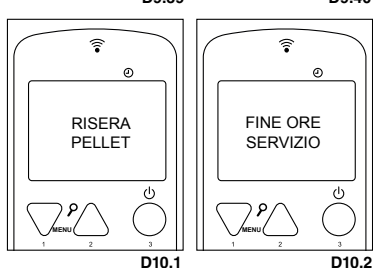
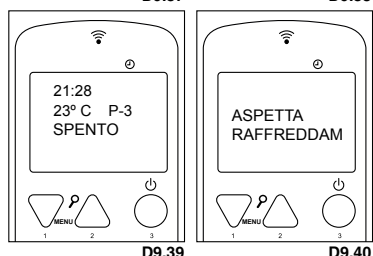
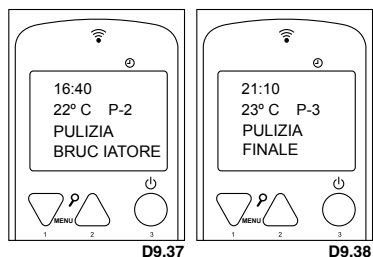

11.2 ALLARME SONDA TEMPERATURA FUMI

Questo allarme viene attivato quando la sonda che rileva la temperatura di fuoriuscita dei fumi si disconnetta o si rompe. Durante la condizione d'allarme, la stufa o inserto esegue la procedura di spegnimento (**vedere disegno D11.2**).

11.3 ALLARME ECCESSO TEMPERATURA FUMI

Si attiva quando la sonda rileva una temperatura dei fumi superiore a 270°C. Il telecomando mostrerà il seguente messaggio del **disegno D11.3**. Durante la condizione d'allarme, la stufa o inserto esegue la procedura di spegnimento.

11.4 ALLARME VENTILATORE DI ESTRAZIONE DEI FUMI DANNEGGIATO

Succede nel caso in cui il ventilatore di estrazione dei fumi si danneggia. In questo caso, la stufa o inserto si ferma e apparirà un allarme sul display come mostrato nel **disegno D11.4**. Immediatamente dopo si attiva la procedura di spegnimento. Per disattivare l'allarme, premere il tasto 3 e la stufa o inserto torna alla normalità dopo fare il ciclo di pulizia.

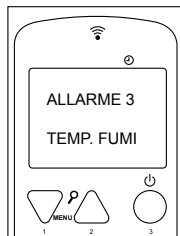

D11.3



D11.4

11.5 ALLARME ERRORE D'ACCENSIONE

Nel caso di errore d'accensione (deve attendere almeno 20 minuti) appare sul display un allarme come mostrato nel **disegno D11.5**. Per disattivare l'allarme, premere il tasto 3 e la stufa o inserto torna alla normalità dopo fare il ciclo di pulizia.

11.6 ALLARME DI SPEGNIMENTO DURANTE LA FASE DI LAVORO

Se durante la fase di lavoro la fiamma si spegne e la temperatura dei fumi scende al di sotto della soglia minima di funzionamento (secondo parametrizzazione), l'allarme si attiva, come nel **disegno D11.6**, e immediatamente si attiva la procedura di spegnimento.

Per disattivare l'allarme, premere il tasto 3 e la stufa o inserto torna alla normalità dopo fare il ciclo di pulizia.



D11.5

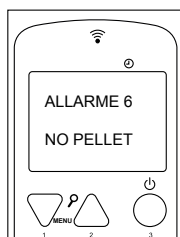

D11.6

11.7 ALLARME TERMICO

Se durante la fase di lavoro appare l'allarme di sicurezza termica (**vedere disegno D11.7**) appare nel telecomando l'immagine mostrata, e subito si attiva la procedura di spegnimento. Questo allarme indica un surriscaldamento all'interno del serbatoio e, quindi, il dispositivo di sicurezza arresta il funzionamento della stufa o inserto. La restaurazione è manuale e deve essere effettuata da un tecnico autorizzato.

Il ripristino del dispositivo di sicurezza non è incluso nella garanzia meno che il centro d'assistenza possa dimostrare la presenza di un componente difettoso.

11.8 ALLARME VARIAZIONE DELLA PRESSIONE NELLA CAMERA DI COMBUSTIONE

Se durante la fase di lavoro c'è sovrappressione nella camera di combustione (apertura di porta, sporcizia nei registri, ritorno d'aria, guasto al motore di estrazione di fumi, etc.) il debimetro elettronico arresta il funzionamento della stufa o inserto e attiva l'allarme e immediatamente si attiva la procedura di spegnimento (**vedere disegno D11.8**).



D11.7



D11.8

11.9 ALLARME MANCANZA FLUSSO DI ENTRATA D'ARIA PRIMARIA

La stufa o inserto ha un sensore di flusso situato nel tubo d'aspirazione d'aria primaria. Riconosce la corretta circolazione dell'aria comburente e di scarico fumi. In caso di presa d'aria insufficiente (a causa di una uscita di fumi o presa d'aria non corretta) invia alla stufa un segnale di blocco e subito viene attivata la procedura di spegnimento (**vedere disegno D11.9**).

11.10 ALLARME DURANTE IL FUNZIONAMENTO DEL MOTORE D'ALIMENTAZIONE DEL COMBUSTIBILE

La regolazione della quantità di combustibile della stufa o inserto è effettuata automaticamente mediante la programmazione elettronica. Se il motore che alimenta la stufa gira più veloce della velocità permessa, la macchina attiva la procedura di spegnimento perché l'eccesso di combustibile nel bruciatore può provocare gravi problemi di funzionamento. (**vedere disegno D11.10**).

Nel caso di questo allarme, si prega di contattare il servizio d'assistenza tecnica.



D11.9



D11.10



11.11 ALLARME ANOMALIA NEL SENSORE DI FLUSSO

Nel caso d'anomalia nel sensore di flusso, situato nel tubo d'aspirazione d'aria primaria, si invia alla stufa o inserto un segnale di blocco e immediatamente viene attivata la procedura di spegnimento. **(vedere disegno D11.11)**. Nel caso di questo allarme, si prega di contattare il servizio d'assistenza tecnica.

D11.11

11.12 REGISTRO D'ALLARME, CAUSE E POSSIBILI SOLUZIONI

Codice allarme	Descrizione	Problema	Soluzione probabile
AL1	BLACK OUT	La stufa o inserto è rimasto temporaneamente senza corrente elettrica.	Premere il tasto 3 per vari secondi e lasciare finire la pulizia finale. La stufa tornerà alla modalità spenta.
AL 2	SONDA FUMI	Problema con la sonda fumi.	Controllare la connessione della sonda o sostituirla.
AL 3	TEMP. FUMI	La temperatura dei fumi è superiore a 270° C.	Regolare il fornimento di pellet e/o la velocità dell'estrattore. Verificare il tipo di combustibile usato.
AL 4	ESTRATTORE GUASTO	Problema con l'estrattore dei fumi	Controllare la connessione elettrica dell'estrattore o sostituirlo.
AL 5	ERRORE ACCENSIONE	Il pellet non scende o non si brucia.	Verificare il funzionamento del motoriduttore e la resistenza. Controllare l'eventuale blocco del motore. Controllare che c'è pellet nel serbatoio.
AL 6	NO PELLETT	Non c'è pellet nella tramoggia o non scende al bruciatore.	Riempire il serbatoio. Verificare il funzionamento del motore. Verificare la lunghezza del pellet e che questo non si sia compattato. Pulire il fondo della tramoggia.
AL 7	ALLARME TERMICO	Il termostato di sicurezza termica del pellet è attivato.	Riavviare manualmente il termostato. Verificare la causa dell'eccesso di temperatura che ha causato il surriscaldamento (caduta di pellet, eccesso di tiraggio, tipo di combustibile funzionamento della turbina tangenziale).
AL 8	DEPRESSIONE	La camera di combustione è in depressione.	Verificare che la camera è ermetica: verificare le chiusure, guarnizioni, acc. Verificare che l'installazione dei gas sia appropriata (eccesso di sezioni orizzontali, curve, ecc.). Possibile blocco di pellet.
AL 9	MANCANZA DI FLUSSO	Manca di flusso dell'aria primaria o installazione non appropriata.	Verificare la presa dell'aria primaria. Verificare l'installazione (eccesso di sezioni orizzontali, curve, sporcizia, ecc.).
AL	ERRORE FLUSSOMETRO	Il sensore di flusso è rotto.	Sostituire il sensore di flusso.
AL b	ERRORE SENZA FINE	Il motore senza fine gira continuamente.	Verificare la connessione elettrica della senza fine.

INDICE | INDEX | INDEX | ÍNDICE | INDICE

12. ESQUEMA ELÉCTRICO ELECTRICAL SCHEME SCHEMA ÉLECTRIQUE	122
ESQUEMA ELÉCTRICO SCHEMA ELETRICO	122
13. FICHAS TÉCNICAS - DESPIECES TECHNICAL SPECIFICATIONS - EXPLODED DRAWINGS FICHES TECHNIQUES - DÉCOUPES	124
FICHAS TÉCNICAS - DESMONTAGEM SCHEDE TECNICA - ESPLOSI	124
13.1 NICOL	126
13.2 TAVIRA	128
13.3 BRUNO SLIM	130
13.4 NEVA	132
13.5 LUPE	134
13.6 CLARA	136
13.7 CLEO	138
13.8 DORA	140
13.9 ADRY	142
13.10 ADRY P	144
13.11 CIRA	146

12. ESQUEMA ELÉCTRICO | ELECTRICAL SCHEME | SCHEMA ÉLECTRIQUE ESQUEMA ELÉCTRICO | SCHEMA ELETRICO

- MOD. NEVA, CLARA CLEO, DORA, ADRY Y ADRY-P

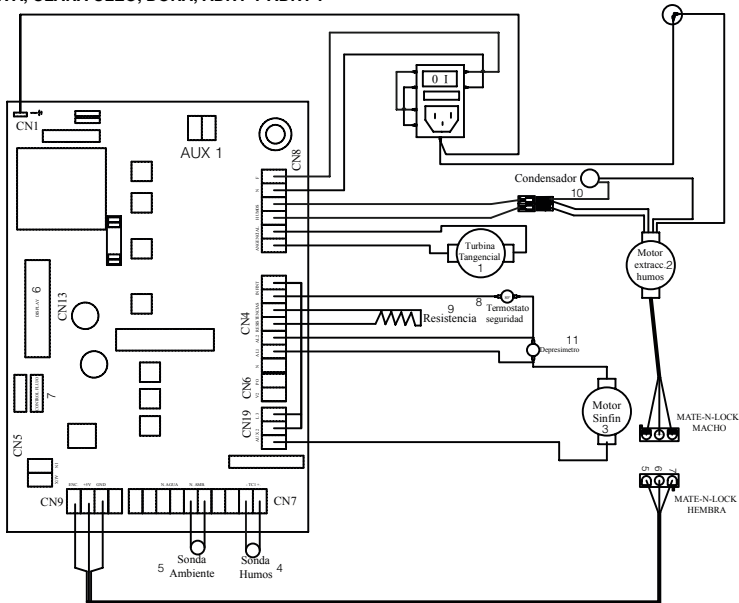

ESQUEMA ELÉCTRICO | ELECTRICAL SCHEME | SCHEMA ÉLECTRIQUE ESQUEMA ELÉCTRICO | SCHEMA ELETRICO

Nº	DESCRIPCIÓN	DESCRIPTION	DESCRIPTION	DESCRIÇÃO	DESCRIZIONE
1	Turbina tangencial	Tangential turbine	Turbine tangentielle	Turbina tangenziale	Turbina tangencial
2	Motor extracción de humos	Smoke extractor fan	Moteur d'extraction de fumée	Motor extracção de fumos	Motore estrazione di fumi
3	Motor sinfin	Geared motor	Moteur vis sans fin	Motor sem-fim	Motore coclea
4	Sonda humos	Smoke probe	Sonde fumées	Sonda fumos	Sonda fumi
5	Sonda ambiente	Ambient probe	Sonde ambiante	Sonda ambiente	Sonda ambiente
6	Display	Display	Display	Display	Display
7	Debimetro	Pressure switch	Debitmètre	Debimetro	Debimetro
8	Termostato seguridad	Safety thermostat	Thermostat sécurité	Termostato seguridade	Termostato sicurezza
9	Resistencia	Resistance	Résistance	Resistência	Resistenza
10	Condensador	Condenser	Condensateur	Condensador	Condensatore
11	Depresimetro	Pressure switch	Dépressiomètre	Depressimetro	Depressimetro

• MOD. TAVIRA, NICOL, LUPE, BRUNO SLIM Y CIRA

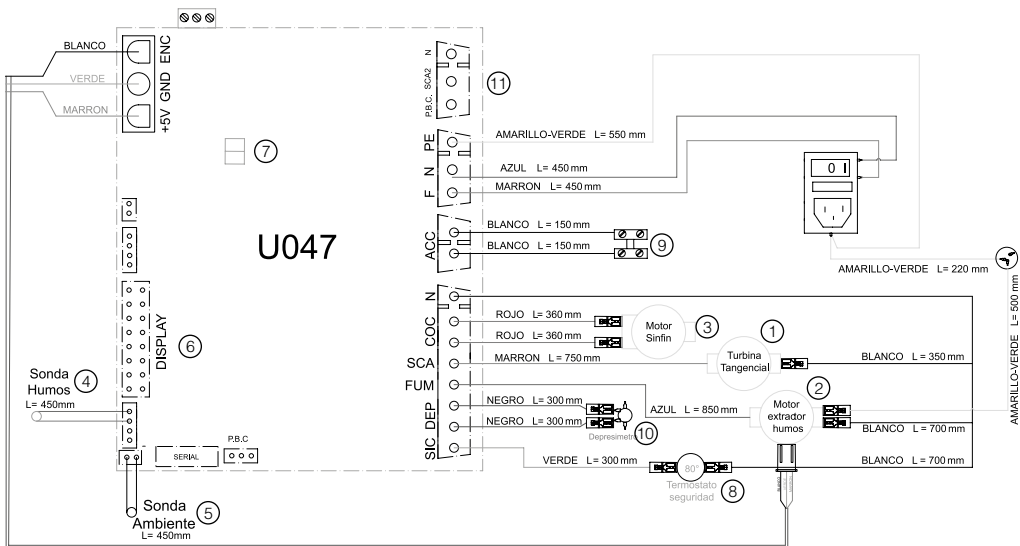

BLANCO / VERDE / MARRON L= 450 mm

ESQUEMA ELÉCTRICO ELECTRICAL SCHEME SCHÉMA ÉLECTRIQUE ESQUEMA ELÉCTRICO SCHEMA ELETTRICO					
N°	DESCRIPCIÓN	DESCRIPTION	DESCRIÇÃO	DESCRIZIONE	
1	Turbina Tangencial	Tangential turbine	Turbine tangentielle	Turbina tangenziale	Turbina tangencial
2	Motor extracción de humos	Smoke extractor fan	Moteur d'extraction de fumée	Motor extração de fumos	Motore estrazione di fumi
3	Motor sinfin	Auger motor	Moteur sans fin	Motor sem-fim	Motore coclea
4	Sonda humos	Smoke probe	Sonde fumées	Sonda fumos	Sonda fumi
5	Sonda ambiente	Ambient probe	Sonde ambiente	Sonda ambiente	Sonda ambiente
6	Display	Display	Display	Display	Display
7	Sensor de flujo	Flow sensor	Capteur de débit	Sensor de fluxo	Sensore di flusso
8	Termostato seguridad	Safety thermostat	Thermostat sécurité	Termostato seguridade	Termostato sicurezza
9	Resistencia	Resistance	Résistance	Resistência	Resistenza
10	Depresimetro	Pressure switch	Dépressiomètre	Depressimetro	Depressimetro
11	Kit Canalización Opc.	Opt. Channeling Kit	Kit Canalisation Opt.	Kit Canalização Opc.	Kit Canalizzazione Opz.

**13. FICHAS TÉCNICAS - DESPIECES | TECHNICAL SPECIFICATIONS - EXPLODED DRAWINGS | FICHES
TECHNIQUES - DÉCOUPES | FICHAS TÉCNICAS - DESMONTAGEM | SCHEDA TECNICA - ESPLOSI**

DATOS	Bruno Slim	Nicol	Tavira	Neva	Lupe	Cira	Clara	Cleo	Adry	Adry-P	Dora
Peso Weight Poids Peso Peso (Kg.)	80	160	85	115	107	108	129	127	120	140	119
Altura Height Hauteur Altura Altezza (mm)	1191 + 85	679	550	559	953	1132	1126	1134	1133	1133	1122
Ancho Width Largeur Largura Larghezza (mm)	944	669	592	748	940	950	969	974	918	923	959
Profundidad Depth Profondeur Profundidade Profondità (mm)	29	542	538	608	268	268	273	267	307	307	268
Diámetro del tubo de descarga de humos (mm) Diameter of the smoke outlet pipe (mm) Diámetro du tuyau de décharge de fumée (mm) Diámetro do tubo de descarga de fumos (mm) Diametro del tubo scarico dei fumi (mm)	80	80	80	80	80	80	80	80	80	80	80
Diámetro del tubo de canalización (mm) Diameter of the channelling duct (mm) Diámetro du tuyau de canalisation (mm) Diámetro do tubo de canalização (mm) Diametro del tubo di canalizzazione (mm)				80x1		80x1	80x2	80x2	80x2		80x2
Diámetro del tubo de aspiración del aire (mm) Diameter of the air suction pipe (mm) Diámetro du tuyau d'aspiration d'air (mm) Diámetro do tubo de aspiração de ar (mm) Diametro del tubo d'aspirazione d'aria (mm)	40	40	40	50	50	50	50	50	50	50	50
Volumen de calentamiento máx. (m3) Maximum heating volume. (m3) Volume de chauffage maximal. (m3) Volume de aquecimento máx. (m3) Volume di riscaldamento massimo (m3)	210	150	150	250	200	200	250	250	250	250	250
Rendimiento en potencia nominal Efficiency at nominal power (%) Rendement à puissance nominale (%) Rendimento em potência nominal (%) Rendimento in potenza nominale (%)	88	89,3	89,3	90,2	92,2	92,2	90,8	90,8	90,8	90,8	90,8
Rendimiento en potencia reducida (%) Efficiency at reduced power (%) Rendement à puissance réduite (%) Rendimento em potência reduzida (%) Rendimento in potenza ridotta (%)	93	93,4	93,4	91,2	93	93	91,8	91,8	91,8	91,8	91,8
Pot. térmica global máx. (Kw) Power thermal global max. kW Puiss. thermique globale max. (Kw.) Pot. térmica global máx. (Kw) Pot. termica globale massima (Kw)	9,5	7	7	10	8,2	8,2	10,8	10,8	10,8	10,8	10,8
Pot. térmica útil máx. (Kw) Power maximum usable thermal kW Puiss. thermique utile max. (Kw.) Pot. térmica útil máx. (Kw) Pot. termica utile massima (Kw)	8,4	6	6	10	8	8	10	10	10	10	10
Potencia térmica útil mín. (Kw) Minimum usable thermal power kW Puissance thermique utile min. (Kw.) Potencia térmica útil mín. (Kw) Potenza termica utile minima (Kw)	3,6	4	4	4,5	4,5	4,5	5	5	5	5	5
Consumo de pellet mín. Kg/h Minimum pellet consumption Kg/h Consommation de granulés à bois min. Kg/h Consumo de pellet mín. Kg/h Consumo di pellet minimo Kg/h	0,78	0,95	0,95	1	1,1	1,1	1,2	1,2	1,2	1,2	1,2
Consumo de pellet máx. Kg/h Maximum pellet consumption Kg/h Consommation de granulés à bois max. Kg/h Consumo de pellet máx. Kg/h Consumo di pellet massimo Kg/h	1,9	1,4	1,4	2,2	1,8	1,8	2,3	2,3	2,3	2,3	2,3
Capacidad depósito (Kg.) Tank capacity (Kg.) Capacité du réservoir (Kg.) Capacidade deposito (Kg.) Capacità del serbatoio (Kg.)	11,6	9	11	16	13	13	17	17	17	17	17
Autonomía mín/máx. (h) Min. / max. Autonomy (h) Autonomie min / max (h) Autonomia mín/máx. (h) Autonomia minima/massima (h)	14,9 / 6,1	6/9	7/11	16/7,3	11,5/7,2	11,5/7,2	14,2/7,4	14,2/7,4	14,2/7,4	14,2/7,4	14,2/7,4

DATOS	Bruno Slim	Nicol	Tavira	Neva	Lupe	Cira	Clara	Cleo	Adry	Adry-P	Dora
Tiro recomendado a potencia útil máx. (Pa) Recommended draw at maximum usable power (Pa) Tirage recommandé à puissance utile max. (Pa) Tiragem recomendada a potencia útil máx. (Pa) Tiraggio raccomandato a potenza utile massima (Pa)	~ 12	~ 12	~ 12	~ 12	~ 12	~ 12	~ 12	~ 12	~ 12	~ 12	~ 12
Tiro recomendado a potencia útil mín. (Pa) Minimum usable power recommended draw (Pa) Tirage recommandé à puissance utile min. (Pa) Tiragem recomendada a potencia útil mín. (Pa) Tiraggio raccomandato a potenza utile minima (Pa)	~ 10	~ 10	~ 10	~ 10	~ 10	~ 10	~ 10	~ 10	~ 10	~ 10	~ 10
Consumo eléctrico (W) Energy consumption (W) Consommation électrique (W) Consumo eléctrico (W) Consumo elettrico (W)	150-300	150-300	150-300	70-300	65-300	65-300	65-300	65-300	65-300	65-300	65-300
Consumo eléctrico durante el encendido (W) Energy consumption during the start-up (W) Consommation électrique pendant l'allumage (W) Consumo eléctrico durante a ligação encendido (W) Consumo elettrico durante l'avviamento (W)	300	300	300	300	300	300	300	300	300	300	300
CO al 13% O ₂ (mg/Nm ³) potencia max. / min. CO at 13% O ₂ (mg/Nm ³) max./min. power CO au 13% O ₂ (mg/Nm ³) puissance max. / min. CO no 13% O ₂ (mg/Nm ³) potência max. / min CO al 13% O ₂ (mg/Nm ³) potenza max. / min.	125/ 125	278 / 215	278 / 215	206 / 261	110 / 172	110 / 172	156 / 134	156 / 134	156 / 134	156 / 134	156 / 134
NOx al 13% O ₂ (mg/Nm ³) potencia max / min NOx at 13% O ₂ (mg/Nm ³) max./min. power NOx au 13% O ₂ (mg/Nm ³) puissance max. / min. NOx no 13% O ₂ (mg/Nm ³) potência max / min. NOx al 13% O ₂ (mg/Nm ³) potenza max / min.	48/ 2	114 / 110	114 / 110	133 / 126	110 / 104	110 / 104	112 / 104	112 / 104	112 / 104	112 / 104	112 / 104
OGC al 13% O ₂ (mg/Nm ³) potencia max. / min OGC at 13% O ₂ (mg/Nm ³) max. / min. power OGC au 13% O ₂ (mg/Nm ³) puissance max. / min. OGC no 13% O ₂ (mg/Nm ³) potência max. / min. OGC al 13% O ₂ (mg/Nm ³) potenza max. / min.	1/1	19 / 8	19 / 8	4 / 4	3 / 5	3 / 5	4 / 5	4 / 5	4 / 5	4 / 5	4 / 5
Partículas al 13% O ₂ (mg/Nm ³) potencia max./min. Particles at 13% O ₂ (mg/Nm ³) max./min power Particules au 13% O ₂ (mg/Nm ³) puissance max./ min. Partículas no 13% O ₂ (mg/Nm ³) potência max. / min. Particelle al 13% O ₂ (mg/Nm ³) potenza max. / min.	8/6	17/18	17/18	15/8	15/16	15/16	18/18	18/18	18/18	18/18	18/18
Caudal máscico humos potencia nominal Smoke mass flow at nominal power Débit massique des fumées puissance nominale Caudal máscico fumos potência nominal Caudale di massa dei fumi potenza nominale	105	6,7	6,7	7,2	6,3	6,3	7,6	7,6	7,6	7,6	7,6
Caudal máscico humos potencia reducida Smoke mass flow at reduced power Débit massique des fumées puissance réduite Caudal máscico fumos potência reducida Caudale di massa dei fumi potenza ridotta	-	5,1	5,1	3,5	4,9	4,9	5,2	5,2	5,2	5,2	5,2
T ³ humos potencia nominal Smoke temperature at nominal power Température des fumées puissance nominale Temperatura fumos potência nominal Temperatura fumi potenza nominale	155	121	121	141	108	108	134	134	134	134	134
T ³ humos potencia reducida. Smoke temperature at reduced power Température des fumées puissance réduite Temperatura fumos potência reducida Temperatura fumi potenza ridotta	82	76	76	108	91	91	103	103	103	103	103
Interior de fundición Cast-iron interior Intérieur en fonte Interior de fundição Interiore in ghisa		√	√	√							
Encendido automático Automatic start-up Allumage automatique Ligação automática Accensione automatica	√	√	√	√	√	√	√	√	√	√	√
Termostato de seguridad pellet Pellet security thermostat Thermostat de sécurité du granulé Termostato de segurança pellet Termostato di sicurezza pellet	√	√	√	√	√	√	√	√	√	√	√
Mando a distancia Remote control Télécommande Comando à distância Telecomando	√	√	√	√	√	√	√	√	√	√	√
Programador semanal Weekly programmer Programmeur hebdomadaire Programador semanal Programmatore settimanale	√	√	√	√	√	√	√	√	√	√	√

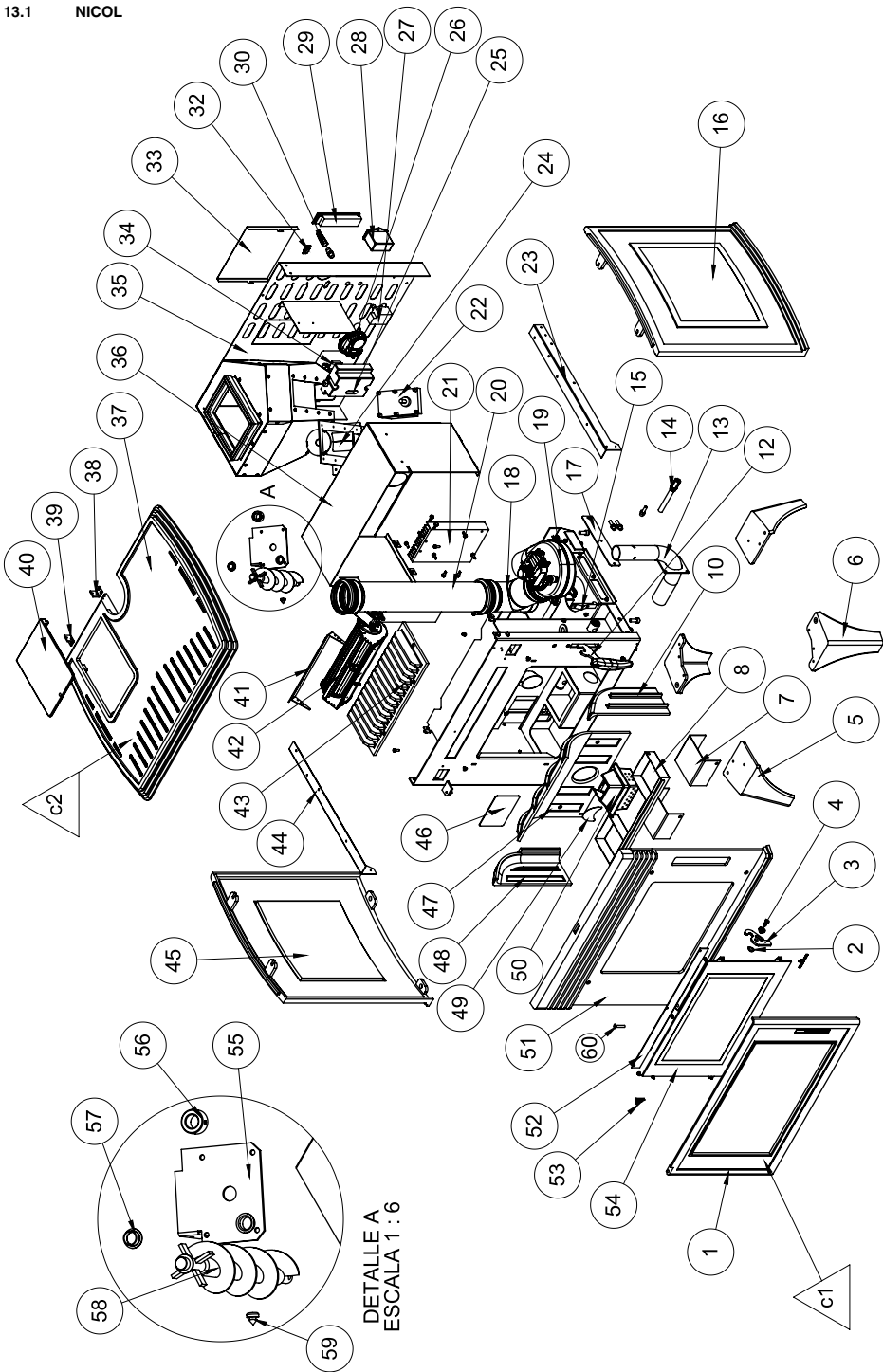

DETALLE A
ESCALA 1:6

MOD. NICOL

Nº	DESCRIPCIÓN	DESCRIPTION	DESCRIPTION	DESCRIÇÃO	DESCRIZIONE
1	Puerta (solo puerta)	Door (only door)	Porte (seulement porte)	Porta (apenas porta)	Porta (solo porta)
2	Arandela muelle ø10,5	Spring washer ø10,5	Rondelle ressort ø10,5	Arruela mola ø10,5	Rondella molla ø10,5
3	Maneta cierre "negro"	Black closure handle	Poignée fermeture noir	Puxador fecho preto	Maniglia chiusura nero
4	Casquillo para maneta	Handle shell	Douille pour poignée	Cápsula puxador	Boccola per maniglia
5	Plata frontal izquierda / trasera derecha	Front left/right rear leg	Pied frontal gauche/arrière droit	Placa frontal esquerda/traseira direita	Piedino frontale sinistra / posteriore destra
6	Plata frontal derecha / trasera izquierda	Front right/left rear leg	Pied frontal droit/arrière gauche	Plata frontal derecha/traseira esquerda	Piedino frontale destra / posteriore sinistra
7	Soporte cajon cenicero	Ash pan support	Support tiroir à cendres	Soporte gaveta de cinzas	Supporto cassetto cenere
8	Cajon cenicero	Ash pan	Tiroir à cendres	Gaveta de cinzas	Cassetto cenere
10	Placa lateral derecha camara combustion	Combustion chamber right side plate	Plaque latérale droite chambre combustion	Placa lateral direita câmara combustão	Piastra laterale destra camera combustione
12	Maneta manos frías	Cold hands handle	Poignée mains froides	Puxador mãos frias	Maniglia mani fredde
13	Tubo aire primario	Primary air pipe	Tuyau air primaire	Tubo aria primario	Tubo aria primaria
14	Resistencia ceramica	Ceramic resistor	Resistance ceramique	Resistência cerâmica	Resistenza ceramica
15	Pletina apriete cierre	Closure plate	Plaque fermeture	Placa fecho	Piastra chiusura
16	Placa lateral derecha fundicion	Cast-iron right side plate	Plaque latérale droite en fonte	Placa lateral direita ferro fundido	Piastra laterale destra in ghisa
17	Registro humos	Smoke register	Registre fumées	Registro fumos	Registro fumi
18	T* 90° inox con tapa	Stainless steel 90° "t" with cover	T* 90° inox avec couvercle	T* 90° inox com tampa	T* 90° inox com copercchio
19	Extractor humos	Smoke extractor	Extracteur fumées	Extractor fumos	Estrattore fumi
20	Tubo 0,5m inox	Stainless steel 0,5m pipe	Tuyau 0,5 inox	Tubo 0,5m inox	Tubo 0,5 m inox
21	Intercambiador calor trasero	Rear heat exchanger	Echangeur chaleur postérieur	Permutador calor traseiro	Scambiatore calore posteriore
22	Motorreductor	Geared motor	Motoreducteur	Motoredutor	Motoreduttore
23	Chasis superior derecho	Right upper chassis	Chassis supérieur droit	Chassi superior direito	Chassis superiore destro
24	Tubo sinfin	Endless screw pipe	Tuyau vis sans fin	Tubo sem fim	Tubo coclea
25	Placa electronica	Electronic board	Carte électronique	Placa eletrônica	Scheda elettronica
26	Depresimetro	Depressimeter	Depressimètre	Depresimetro	Depressimetro
27	Termostato de seguridad 80°c	Safety thermostat 80°c	Thermostat de sécurité 80°c	Termostato de segurança 80°c	Termostato di sicurezza 80°c
28	Conector	Connector	Connecteur	Conector	Connettore
29	Receptor	Receiver	Récepteur	Receptor	Ricevitore
30	Prensaestopa	Wire shell	Douille câble	Cápsula cabo	Boccola cavo
32	Cable puerto serie 500 mm	Serial port wire 500 mm	Câble port série 500 mm	Cabo porto série 500 mm	Cavo porto serie 500 mm
33	Tapa motor	Motor cover	Couvercle moteur	Tampa motor	Copercchio motore
34	Soporte depresimetro	Depressimeter support	Support dépressiomètre	Soporte depresimetro	Supporto depressimetro
35	Tolva sin componentes	Hopper without components	Tremie sans composants	Tremonha sem componentes	Tramoggia senza componenti
36	Camara aire	Air chamber	Chambre air	Câmara ar	Camera aria
37	Techo	Top	Toit	Teto	Tetto
38	Bisagra techo	Top hinge	Charnière toit	Dobradiça teto	Cardine tetto
39	Bisagra izquierda techo	Top left hinge	Charnière gauche toit	Dobradiça esquerda teto	Cardine sinistra tetto
40	Tapa tolva	Hopper cover	Couvercle trémie	Tampa tremonha	Copercchio tramoggia
41	Soporte turbina	Turbine support	Support turbine	Soporte turbina	Supporto turbina
42	Turbina tangencial	Tangential turbine	Turbine tangentielle	Turbina tangencial	Turbina tangenziale
43	Intercambiador calor superior	Upper heat exchanger	Echangeur chaleur supérieur	Permutador calor superior	Scambiatore calore superiore
44	Chasis superior izquierdo	Left upper chassis	Chassis supérieur gauche	Chassi superior esquerdo	Chassis superiore sinistro
45	Placa lateral izquierda fundicion	Cast-iron left side plate	Plaque latérale gauche en fonte	Placa lateral esquerda ferro fundido	Piastra laterale sinistra in ghisa
46	Registro combustion	Combustion register	Registre combustion	Registro combustão	Registro combustione
47	Placa central camara combustion	Combustion chamber central plate	Plaque centrale chambre combustion	Placa central câmara combustão	Piastra centrale camera combustione
48	Placa lateral izquierda camara combustion	Combustion chamber left side plate	Plaque latérale gauche chambre combustion	Placa lateral esquerda câmara combustão	Piastra laterale sinistra camera combustione
49	Chapa antirretroceso	Antireturn plate	Plaque antiretour	Chapa antiretorno	Piastra antirritorno
50	Quemador	Burner	Brûleur	Queimador	Brucciatore
51	Frontal fundicion	Cast-iron frontal	Frontal en fonte	Frontal ferro fundido	Frontale in ghisa
52	Limpia cristal	Clean-glass piece	Pièce vitre propre	Limpa vidro	Pezzo vetro pulito
53	Chapa sujeta cristal	Glass support plate	Plaque support vitre	Placa suporte vidro	Piastra supporto vetro
54	Cristal puerta	Door glass	Vitre porte	Vedro porta	Vetro porta
55	Soporte motorreductor	Geared motor support	Support motoreducteur	Soporte motorreductor	Supporto motoreduttore
56	Sujecion eje motor	Motor axle support	Fixation essieu moteur	Fixação eixo motor	Fissione asse motore
57	Casquillo valona	Cap	Douille	Cápsula	Boccola
58	Eje sinfin	Endless screw axle	Essieu vis sans fin	Eixo sem fim	Asse coclea
59	Tope presión	Pressure top	Limite pression	Tope pressão	Limite pressione
60	Perno bisagra	Hinge bolt	Boulon charnière	Perno dobradiça	Bullone cardine
C1	Puerta completa (sin cristal)	Complete door (without glass)	Porte complète (sans vitre)	Porta completa (sem vidro)	Porta completa (senza vetro)
C2	Techo completo	Complete top	Toit complet	Teto completo	Tetto completo

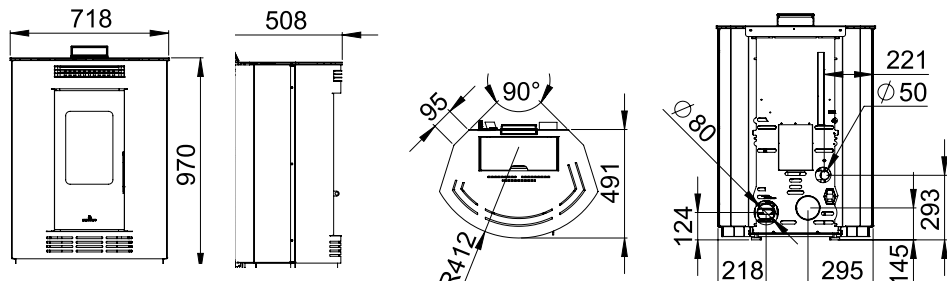

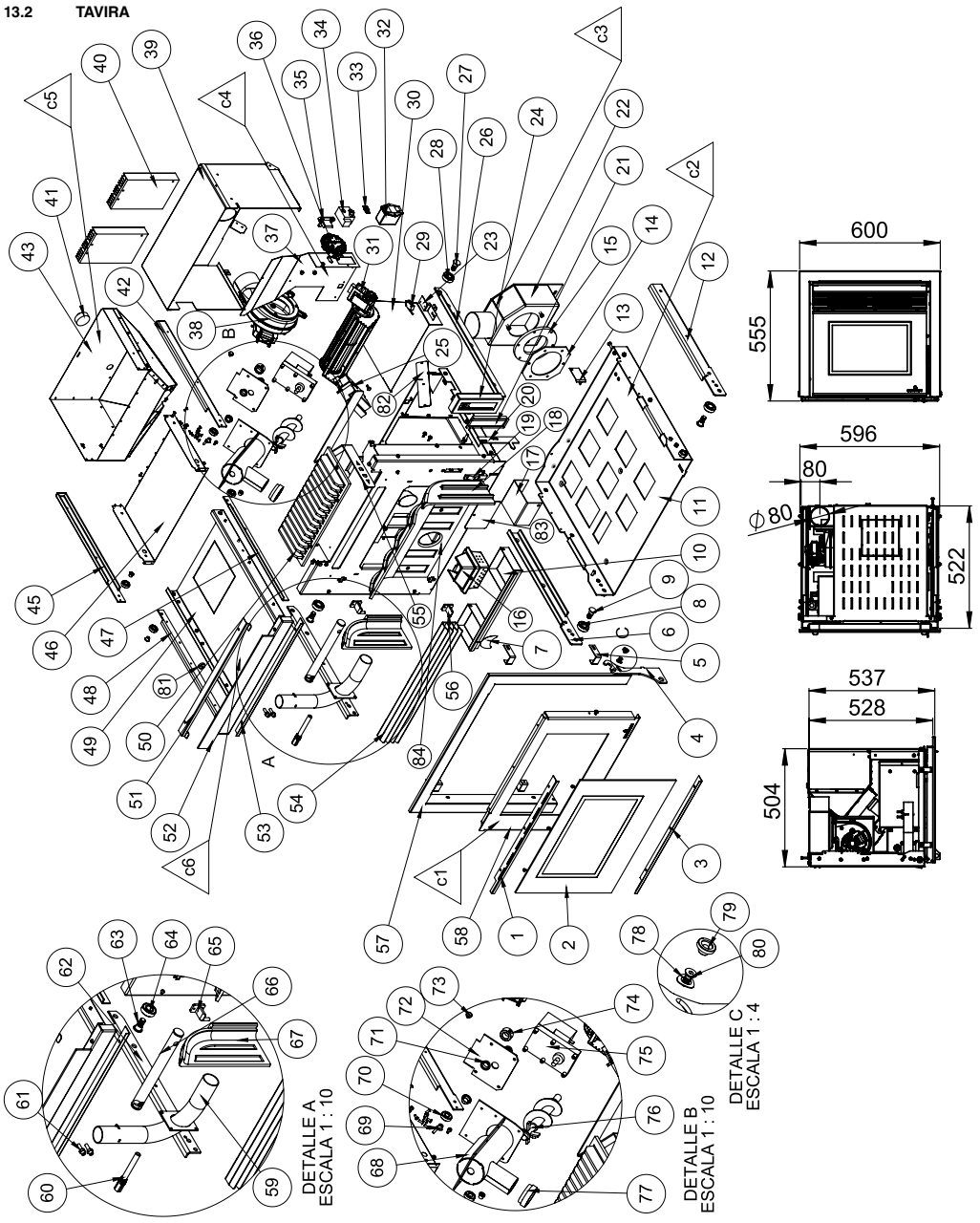

DETALLE A
ESCALA 1 : 10

DETALLE B
ESCALA 1 : 10

DETALLE C
ESCALA 1 : 4

MOD. TAVIRA

Nº	DESCRIPCIÓN	DESCRIPTION	DESCRIPTION	DESCRIPÇÃO	DESCRIZIONE
1	Soporte cristal superior puerta	Upper glass door support	Support vitre supérieur porte	Soporte vidro superior porta	Supporto vetro superiore porta
2	Cristal tavira	Glass	Vitre	Vidro	Vetro
3	Soporte cristal inferior puerta	Lower glass door support	Support vitre inférieur porte	Soporte vidro inferior porta	Supporto vetro inferiore porta
4	Maneta puerta	Door handle	Poignée porte	Puxador porta	Maniglia porta
5	Soporte marco	Frame support	Support de cadre	Soporte moldura	Supporto cornice
6	Guía carro fija izquierda	Left fixed guide	Guide fixe gauche	Guía fija esquerda	Guida fissa sinistra
7	Chapa antirretroceso	Antiretrocess plate	Plaque antiretrocess	Placa de antiretrocess	Piastra antirritorno
8	Rodamiento 6202 2rs 200º	Bearing 6202 2rs 200º	Roulement 6202 2rs 200º	Rolamento 6202 2rs 200º	Cuscinetto 6202 2rs 200º
9	Eje rodamiento 10 ø22	Bearing axle 10 ø22	Roulement essieu 10 ø22	Eixo do rolamento 10 ø22	Asse cuscinetto 10 ø22
10	Cajón cenicero tavira	Ash pan	Tiroir à cendres	Gaveta de cinzas	Cassetto cenere
11	Base fija	Fixed base	Base fixe	Base fissa	Cassa fissa
12	Guía carro fija derecha	Fixed right guide	Guide fixe droite	Guía fija derecha	Cassa fissa destra
13	Leva micro extracción	Cam micro extraction	Caméra micro extraction	Cámara micro extração	Cámara micro estrazione
14	Acople goma humos	Smoke rubber piece	Pièce caoutchouc fumées	Peca borracha fumo	Pezzo gomma fumi
15	Junta salida humos	Smoke outlet joint	Joint sortie fumée	Peca saída fumo	Guarnizione uscita fumi
16	Quemador	Burner	Brûleur	Queimador	Brucciatore
17	Soporte cajón cenicero	Ash pan support	Support tiroir à cendres	Soporte gaveta de cinzas	Supporto cassetto cenere
18	Paca lateral derecha cámara combustión	Right side plate combustion chamber	Paque latérale droite chambre combustion	Placa lateral direita câmara combustão	Piastra laterale destra camera combustione
19	Pletina apriete cierre	Closure plate	Fermeture de plaque de serrage	Placa fechamento	Piastra chiusura
20	Cierre bancada	Closure piece	Pièce de fermeture	Fechamento bancada	Chiusura
21	Receptor	Receiver	Récepteur	Receptor	Ricettore
22	Cajón salida humos	Smoke outlet drawer	Tiroir sortie de fumées	Gaveta saída fumo	Cassetto uscita fumi
23	Soporte micro extracción	Micro extraction support	Support micro extraction	Soporte micro extração	Supporto micro estrazione
24	Soporte display	Display support	Support display	Soporte display	Supporto display
25	Placa electronica	Electronic board	Carte électronique	Placa eletrônica	Scheda elettronica
26	Guía base móvil derecha tavira	Right mobile base guide	Guide de base mobile droite	Guía base móvel direita	Guida base mobile destra
27	Eje rodamiento 10 ø22	Bearing axle 10 ø22	Roulement essieu 10 ø22	Eixo do rolamento 10 ø22	Asse cuscinetto 10 ø22
28	Rodamiento 6202 2rs 200º	Bearing 6202 2rs 200º	Roulement 6202 2rs 200º	Rolamento 6202 2rs 200º	Cuscinetto 6202 2rs 200º
29	Microswitch	Microswitch	Microswitch	Microswitch	Microswitch
30	Chapa aislante	Insulating plate	Plaque isolante	Placa isolante	Piastra isolante
31	Ventilador	Fan	Ventilateur	Ventilador	Ventilatore
32	Conector	Connector	Connecteur	Conector	Raccordo
33	Cable puerto serie 500 mm	Cable series port 500 mm	Cable porte série 500 mm	Cabo porto série 500 mm	Cavo porto serie 500 mm
34	Termostato de seguridad 80°C	Safety thermostat 80°C	Thermostat de sécurité 80°C	Termostato de segurança 80°C	Termostato di sicurezza 80°C
35	Soporte depresímetro	Depressimeter support	Support dépressimètre	Soporte depresimetro	Supporto depressimetro
36	Depresímetro	Depressimeter	Dépressimètre	Depresimetro	Depressimetro
37	Soporte interruptor	Switch support	Support interrupteur	Soporte interruptor	Supporto interruttore
38	Extractor humos	Smoke extractor	Extracteur de fumées	Extractor de fumos	Estrattore di fumi
39	Cámara aire	Air chamber	Chambre à air	Câmara ar	Camera ar
40	Intercambiador calor trasero	Rear heat exchanger	Echangeur de chaleur arrière	Permutador de calor trasero	Scambiatore di calore posteriore
41	Sensor nivel biosensor	Biosensor level sensor	Captteur de niveau de biosenseur	Sensore de nivel do biosensor	Sensore di livello biosensore
42	Guía fija carga pellet dcha	Right pellet loading fixed guide	Guide fixe charge pellet droite	Guía fija carga pellet derecha	Guida fissa carica pellet destra
43	Tolva sin componentes	Hopper without components	Irémite sans composants	Tremoinha sem componentes	Tromoggia senza componenti
44	Tapa cajón carga	Loading ash pan cover	Couvercle tiroir charge	Tampa gaveta carga	Coperchio cassetto carica
45	Guía fija carga pellet izda	Left pellet loading fixed guide	Guide fixe charge pellet gauche	Guía fija carga pellet izquierda	Guida fissa carica pellet sinistra
46	Base cajón carga	Loading drawer base	Base tiroir charge	Base gaveta carga	Base cassetto carica
47	Guía móvil carga pellet derecha	Right pellet loading mobile guide	Guide mobile charge pellet droite	Guía móvil carga pellet derecha	Guida mobile carica pellet destra
48	Guía móvil carga pellet izquierda	Left pellet loading mobile guide	Guide mobile charge pellet gauche	Guía móvil carga pellet izquierda	Guida mobile carica pellet sinistra
49	Cajón carga	Loading drawer	Tiroir charge	Gaveta carga	Cassetto carica
50	Intercambiador calor	Heat exchanger	Echangeur de chaleur	Permutador de calor	Scambiatore di calore
51	Soporte cristal superior cajón carga	Loading drawer upper glass support	Support vitre supérieur tiroir charge	Soporte vidro superior cajón carga	Supporto vetro superiore cassetto carica
52	Cristal serigrafado cajón carga	Loading drawer glass	Vitre tiroir charge	Vidro gaveta carga	Vetro cassetto carica
53	Soporte cristal inferior cajón carga	Loading drawer lower glass support	Support vitre inférieur tiroir charge	Soporte vidro inferior cajón carga	Supporto vetro inferiore cassetto carica
54	Rejilla frontal superior	Upper front grill	Grille frontale supérieure	Grelha frontal superior	Griglia frontale superiore
55	Rastrillo	Rake	Râteau	Rastelo	Rastello
56	Bisagra inferior	Lower hinge	Charnière inférieure	Dobradica inferior	Cardine inferiore
57	Marco	Frame	Cadre	Moldura	Cornice
58	Puerta (solo puerta)	Door (only door)	Porte (seulement porte)	Porta (apenas porta)	Porta (solo porta)
59	Entrada aire	Air input	Entrée d'air	Ingresso ar	Ingresso aria
60	Resistencia ceramica	Ceramic resistance	Résistance céramique	Resistência cerâmica	Resistenza ceramica
61	Valvula	Valve	Vanne	Valvula	Valvola
62	Guía base móvil izquierda tavira	Left mobile base guide	Guide bas mobile gauche	Guía base móvel esquerda	Guida base mobile sinistra
63	Eje rodamiento 10 ø22	Bearing axle 10 ø22	Roulement essieu 10 ø22	Eixo do rolamento 10 ø22	Asse cuscinetto 10 ø22
64	Rodamiento 6202 2rs 200º	Bearing 6202 2rs 200º	Roulement 6202 2rs 200º	Rolamento 6202 2rs 200º	Cuscinetto 6202 2rs 200º
65	Bisagra superior	Upper hinge	Charnière supérieure	Dobradica superior	Cardine superiore
66	Porta resistencia	Resistor support	Support résistance	Porta resistenza	Supporto resistenza
67	Paca lateral izquierda cámara combustión	Left side plate combustion chamber	Paque latérale gauche chambre combustion	Placa lateral esquerda câmara combustão	Piastra laterale sinistra camera combustione
68	Tubo sinfin	Endless screw pipe	Tuyau vis sans fin	Tubo sem fim	Tubo coclea
69	Eje rodamiento	Bearing axle	Roulement essieu	Eixo do rolamento	Asse del cuscinetto
70	Rodamiento 6000z 200º	Bearing 6000z 200º	Roulement 6000z 200º	Rolamento 6000z 200º	Cuscinetto 6000z 200º
71	Casquillo valona	Cap	Douille	Capsula	Boccola
72	Soporte motorreductor	Geared motor support	Support motoreducteur	Soporte motorreductor	Supporto motoriduttore
73	Tope presión	Pressure top	Top pression	Tope pressão	Limite pressione
74	Succion eje motor	Motor axle fixation	Fixation axe moteur	Fixação eixo motor	Fissazione asse motore
75	Motorreductor	Geared motor	Motoreducteur	Motoreductor	Motoreiduttore
76	Eje sinfin	Endless screw axle	Axe vis sans fin	Eixo sem fim	Asse coclea
77	Junta tubo sinfin	Endless screw pipe joint	Joint tuyau vis sans fin	Junta tubo sem fim	Guarnizione tubo coclea
78	Arandela muelle ø10,5	Spring washer ø10,5	Rondelle ressort ø10,5	Arrelua mola ø10,5	Rondella molla ø10,5
79	Casquillo para maneta	Cap for handle	Douille poignée	Capsula puxador	Boccola per maniglia
80	Tornillo eje maneta	Handle axle screw	Vis axe poignée	Parafuso eixo puxador	Vite asse maniglia
81	Iman cierre	Magnet closure	Aimant closure	Ímã fecho	Magnete chiusura
82	Registro humos	Smoke register	Registre fumées	Registro fumo	Registro fumo
83	Registro combustion	Combustion register	Registre combustion	Registro combustão	Registro combustione
84	Placa central cámara combustión	Combustion chamber central plate	Plaque centrale chambre combustion	Placa central câmara combustão	Piastra centrale camera combustione
C1	Puerta completa sin cristal	Complete door without glass	Porte complète sans vitre	Porta completa sem vidro	Porta completa senza vetro
C2	Base fija completa	Complete fixed base	Base fixe complète	Base fissa completa	Base fissa completa
C3	Cajón extractor humos completo	Complete smoke extractor drawer	Tiroir extracteur fumées complet	Gaveta extractor fumo completo	Cassetto estrattore fumi completo
C4	Soporte interruptor completo	Complete switch support	Support interrupteur complet	Soporte interruptor completo	Supporto interruttore completo
C5	Tolva completa con base cajón	Complete hopper with drawer base	Irémite complète avec base tiroir	Tremoinha completa com base gaveta	Tromoggia completa con base cassetto
C6	Cajón carga completo sin cristal	Complete loading drawer without glass	Tiroir charge complet sans vitre	Gaveta carga completo sem vidro	Cassetto carica completo senza vetro

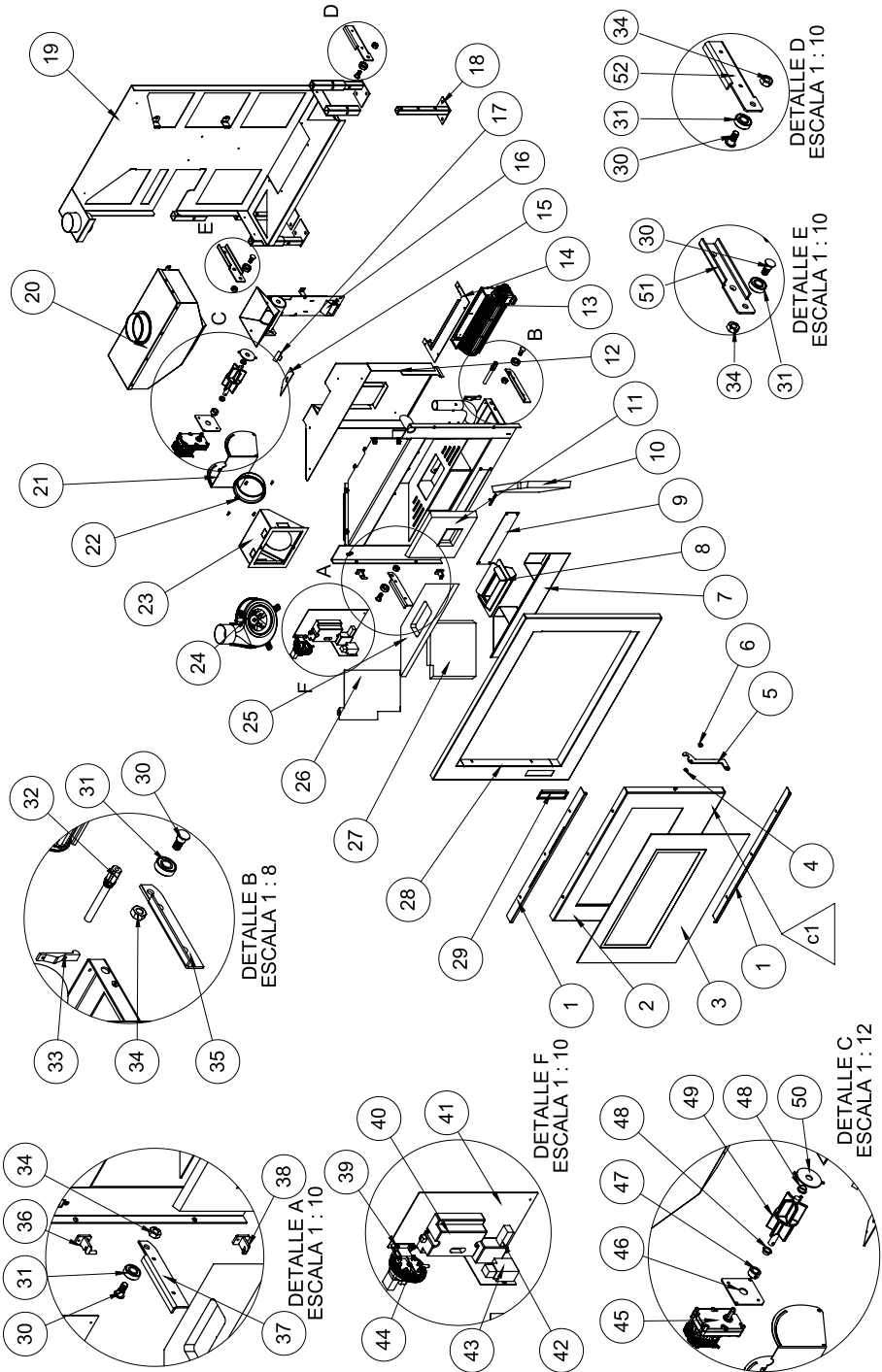

MOD. BRUNO SLIM

Nº	DESCRIPCIÓN	DESCRIPTION	DESCRIPTION	DESCRIPAÇÃO	DESCRIZIONE
1	Sujeta cristal	Glass support sheet	Tôle support vitre	Chapa suporte vidro	Lastra supporto vetro
2	Puerta (solo puerta)	Door (only door)	Porte (seulement porte)	Porta (apenas porta)	Porta (solo porta)
3	Cristal	Glass	Vitre	Vidro	Vetro
4	Arandela muelle ø10,5	Spring washer ø10,5	Rondelle ressort ø10,5	Arandela mola ø10,5	Rondella molla ø10,5
5	Maneta	Handle	Poignée	Puxador	Maniglia
6	Casquillo maneta	Shell for handle	Douille porte	Bocal puxador	Boccola maniglia
7	Cajon cenicero	Ash pan	Cendrier	Gaveta cinzas	Cassetto cenere
8	Quemador	Cast iron burner	Brûleur en fonte	Queimador	Bruciatore
9	Registro inferior	Lower register	Registre inférieur	Registro inferior	Registro inferiore
10	Vermiculita derecha	Right vermiculite	Vermiculite droite	Vermiculita direita	Vermiculite destra
11	Vermiculita trasera	Rear vermiculite	Vermiculite arrière	Vermiculita traseira	Vermiculite posteriore
12	Camara aire	Air chamber	Chambre d'air	Câmara de ar	Camera d'aria
13	Turbina	Fan	Turbine	Turbina	Turbina
14	Soporte turbina	Fan support	Support turbine	Suporte turbina	Supporto turbina
15	Registro tolva	Hopper register	Registre trémie	Registro tremonha	Registro tramoggia
16	Conjunto sinfin	Endless set	Conjoint sans fin	Grupo sem-fim	Set coclea
17	Sensor nivel biosensor	Biosensor	Biocapteur	Biosensor	Biosensore
18	Pata	Leg	Pate	Pata	Gamba
19	Estructura fija	Fixed structure	Structure fixe	Estrutura fixa	Struttura fissa
20	Tolva	Hopper	Trémie	Tremonha	Tramoggia
21	Trampilla carga pellet	Pellet load wheel	Roue charge pellet	Roda carga pellet	Ruota carico pellet
22	Adaptador tubo ø120	Tube adapter ø120	Adaptateur tube ø120	Adaptador tubo ø120	Adattatore tubo ø120
23	Marco carga pellet	Load pellet frame	Cadre charge pellet	Moldura carga pellet	Cornice carico pellet
24	Extractor humos	Smoke extractor	Extracteur	Extractor	Estrattore
25	Vermiculita deflector	Vermiculite baffle plate	Défecteur en vermiculite	Deflector vermiculita	Deflettore vermiculite
26	Protector placa electronica	Motherboard protector	Protecteur carte mère	Protetor placa eletrónica	Protezione scheda elettronica
27	Vermiculita izquierda	Left vermiculite	Vermiculite gauche	Vermiculita esquerda	Vermiculite sinistra
28	Marco	Frame	Cadre	Moldura	Cornice
29	Receptor	Receptor	Récepteur	Receptor	Ricevitore
30	Eje rodamiento	Rolling axle	Âxe roulement	Eixo rolamento	Asse cuscinetto
31	Rodamiento 6202 2rs 200°	Rolling 6202 2rs 200°	Roulement 6202 2rs 200°	Rolamento 6202 2rs 200°	Cuscinetto 6202 2rs 200°
32	Resistencia	Resistor	Bougie	Resistência	Resistenza
33	Pletina apriete cierre	Tightening plate	Plaque de serrage réglable	Placa de aperto	Piastra fissaggio
34	Tuerca m12	M12 nut	Écrou m12	Nut m12	Dado m12
35	Guia movil derecha	Right mobile guide	Guide mobile droite	Guia movil destra	Guida mobile destra
36	Bisagra superior	Upper hinge	Charnière supérieure	Dobradiça superior	Cardine superiore
37	Guia movil izquierda	Left mobile guide	Guide mobile gauche	Guia movil esquerda	Guida mobile sinistra
38	Bisagra inferior	Lower hinge	Charnière inférieure	Dobradiça inferior	Cardine inferiore
39	Soporte depresimetro	Pressure switch support	Support pressostat	Suporte depressimetro	Supporto depressimetro
40	Placa electronica	Motherboard	Carte mère	Placa eletrónica	Scheda elettronica
41	Soporte placa electronica	Motherboard support	Support carte mère	Suporte placa eletrónica	Supporto scheda elettronica
42	Conector	Connector	Connecteur	Conetor	Connettore
43	Termostato de seguridad 80°C	Security thermostat 80°C	Thermostat de sécurité 80°C	Termostato 80°C	Termostato 80°C
44	Depresimetro	Pressure switch	Pressostat	Depressimetro	Depresimetro
45	Motorreductor	Geared motor	Motoreducteur	Motoredutor	Motoriduttore
46	Sujecion motor	Geared motor support	Support motoréducteur	Suporte motoredutor	Supporto motoriduttore
47	Sujecion eje motor	Geared motor axle support	Support axe motoréducteur	Suporte eixo motoredutor	Supporto asse motoriduttore
48	Casquillo valona	Valona shell	Douille valona	Bocal valona	Boccola valona
49	Eje alimentacion fundicion para pellet	Endless screw	Vis sans fin	Aixo sem-fim	Asse coclea
50	Tapa desmontable eje carga pellet	Removable cover endless screw	Couvercle amovible vis sans fin	Tampa removível aixo sem-fim	Coperchio rimovibile asse coclea
51	Guia estructura izquierda	Left structure guide	Guide structure gauche	Guia estrutura esquerda	Guida struttura sinistra
52	Guia estructura derecha	Right structure guide	Guide structure droite	Guia estrutura destra	Guida struttura destra
C1	Puerta completa sin cristal	Complete door without glass	Porte complète sans vitre	Porta completa (sem vidro)	Porta completa (senza vetro)

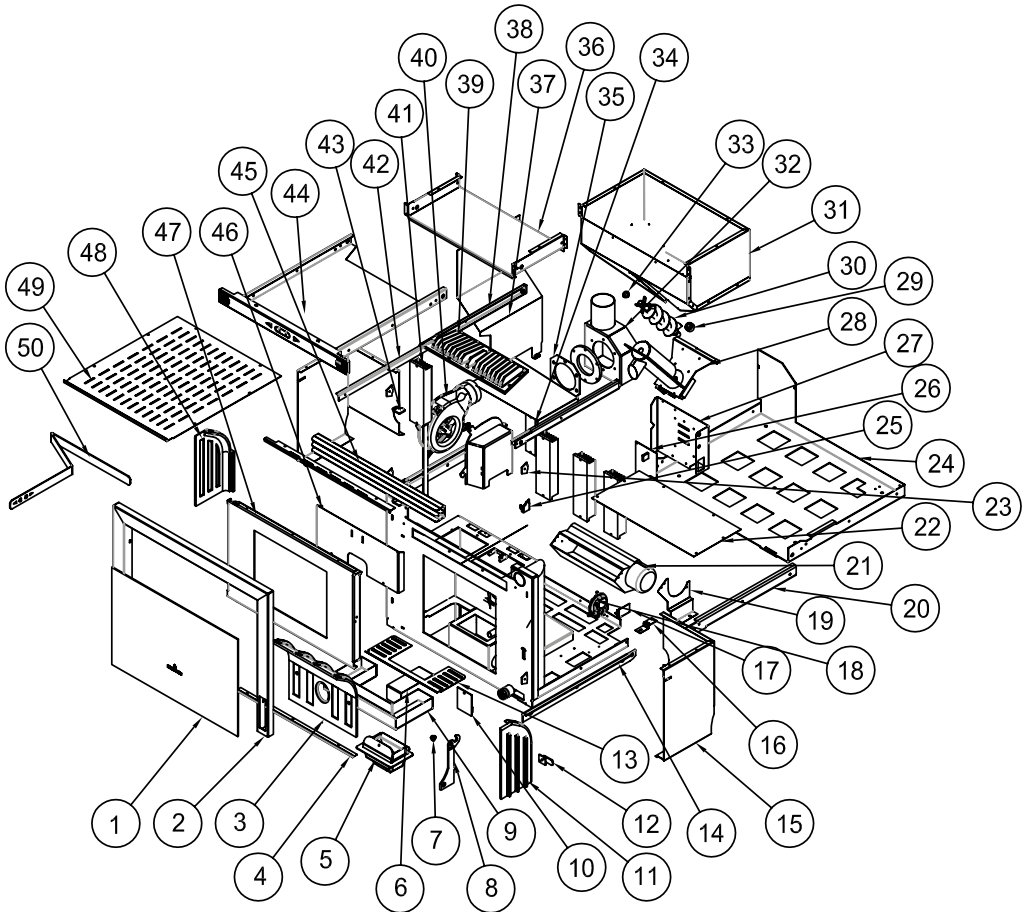
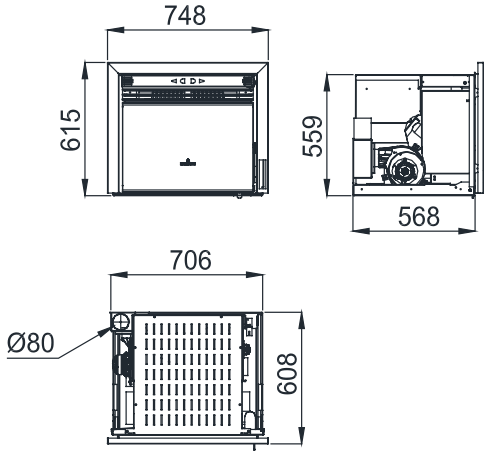

MOD. NEVA

Nº	DESCRIPCIÓN	DESCRIPTION	DESCRIPTION	DESCRIÇÃO	DESCRIZIONE
1	Cristal	Glass	Vitre	Vidro	Vetro
2	Marco	Frame	Cadre	Moldura	Cornice
3	Placa de fundicion central : pf-22	Central cast-iron plate : pf-22	Plaque fonte centrale : pf-22	Placa fundição central; PF-22	Piastra in ghisa centrale; PF-22
4	Sujeta cristal puerta	Door glass holder	Support vitre porte	Suporte vidro porta	Supporto vetro porta
5	Quemador	Burner	Brûleur	Queimador	Brucciatores
6	Soporte cajon cenicero	Ashtray holder	Support cisson cendrier	Suporte gaveta cinzeiro	Supporto cassetto posacenere
7	Casquillo maneta	Handle cap	Douille	Peça do puxador	Pezzo della maniglia
8	Maneta	Handle	Manette	Puxador	Maniglia
9	Cajon cenicero	Ashtray	Cendrier	Gaveta cinzeiro	Cassetto posacenere
10	Tapa registro inferior	Lower register cover	Couvercle registre inférieure	Tampa registro inferior	Coperchio registro inferiore
11	Placa de fundicion lateral; pf-24	Side cast-iron plate- pf-24	Plaque fonte latérale : pf-24	Placa fundição lateral; PF-24	Piastra in ghisa laterale; PF-24
12	Fiador carro	Cart fixer	Fixeur chariot	Fixador carro	Fissatore carrello
13	Rejilla	Grill	Grille	Grêlha	Griglia
14	Guia base movil	Mobile base guide	Guide base movil	Guia base móbile	Guida base mobile
15	Camaraaire	Air chamber	Chambre d'air	Câmara ar	Camera aria
16	Soporte micro extraccion	Micro extraction holder	Support micro extraction	Suporte micro extração	Supporto micro estrazione
17	Leva micro extraccion	Micro extraction cam	Camé micro extraction	Alavanca micro extração	Leva micro estrazione
18	Depresimetro	Pressure switch	Depressimètre	Depressimetro	Depressimetro
19	Soporte turbina	Turbine holder	Support turbine	Suporte turbina	Supporto turbina
20	Guia base fija	Fixed base guide	Guide base fixe	Guia base fixa	Guida base fissa
21	Turbina tangencial	Tangential turbine	Turbine tangentielle	Turbina tangencial	Turbina tangenziale
22	Tapa camaraaire	Air chamber cover	Couvercle chambre air	Tampa câmara ar	Coperchio camera aria
23	Soporte marco	Frame holder	Support cadre	Suporte moldura	Supporto cornice
24	Base fija	Fixed base	Base fixe	Base fixa	Base fissa
25	Sujeta turbina	Turbine holder	Support turbine	Suporte turbina	Supporto turbina
26	Placa electronica	Electronic board	Carte électronique	Placa eletrônica	Scheda elettronica
27	Soporte placa electronica	Electronic board holder	Support électronique	Suporte placa eletrônica	Supporto scheda elettronica
28	Conjunto soporte sinfin	Screw conveyor holder set	Ensemble support sans fin	Conjunto suporte sem-fim	Elementi supporto senza fine
29	Arandela soporte motor; in-063	Motor holder wahter ; in-063	Rondelle support motor ; in-063	Anilha suporte motor; IN-063	Rosetta supporto motore; IN-063
30	Sin fin	Screw conveyor	Sans fin	Sem-fim	Senza fine
31	Tolva	Hopper	Trémie	Tremonha	Tramoggia
32	Acople salida de humos	Output smoke couple	Raccord sortie de fumées	União saída fumo	Giunzione uscita di fumi
33	Casquillo sujeta sin fin	Screw conveyor holder cap	Douille support sans fin	Peça suporte sem-fim	Pezzo supporto senza fine
34	Tapa registro trasera	Rear register cover	Couvercle régistre arrière	Tampa registro trasera	Coperchio registro parte posteriore
35	Acople goma humos	Smoke rubber couple	Raccord gomme fumées	União goma fumo	Giunzione gomma fumi
36	Tolva base cajon	Drawer base hopper	Trémie base caisson	Tremonha base gaveta	Tramoggia base cassetto
37	Deflector galva	Galvanized baffle plate	Deflecteur galva	Deflector galva	Deflettore galva
38	Guia fija cajon	Drawer fixed guide	Guide fixe caisson	Guia fixa gaveta	Guida fissa cassetto
39	Intercambiador fundicion- pf-21	Cast-iron exchanger ; pf-21	Echangeur fonte ; pf-21	Permutador fundição; PF-21	Scambiatore in ghisa; PF-21
40	Turbina extractora humos	Smoke extractor turbine	Turbine extracteur fumées	Turbina exaustor fumo	Turbina estrattore fumi
41	Disipador de aluminio	Aluminium heat sink	Dissipateur de l'aluminium	Dissipador alumínio	Dissipatore alluminio
42	Guiamovil	Mobile guide	Guide movil	Guia móbile	Guida mobile
43	Soporte bisagra	Hinge holder	Support charnière	Suporte dobradiça	Supporto cardine
44	Cajon carga pellets	Pellet charger drawer	Caisson chargement pellet	Gaveta carga pellet	Cassetto carica pellet
45	Rejilla superior	Top grill	Grille supérieure	Grêlha superior	Griglia superiore
46	Trasera interior superior	Top inside rear	Arrière intérieure supérieure	Traseira interior superior	Parte posteriore interiore superiore
47	Puerta	Door	Porte	Porta	Porta
48	Placa de fundicion lateral;pf-23	Side cast-iron plate ; pf-23	Plaque fonte latérale ; pf-23	Placa fundição lateral; PF-23	Piastra in ghisa laterale; PF-23
49	Tapa cajon carga	Charge drawer cover	Couvercle caisson chargement	Tampa gaveta carga	Coperchio cassetto carica
50	Rastrillo empujador	Pusher rake	Râteau pousseur	Rastelo per empurrar	Rastrello per pigiare

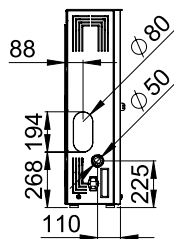
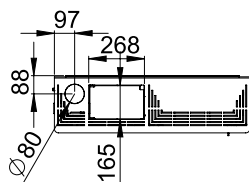
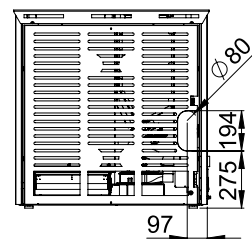
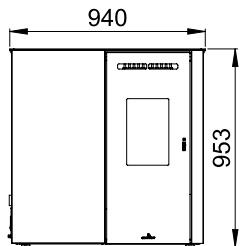
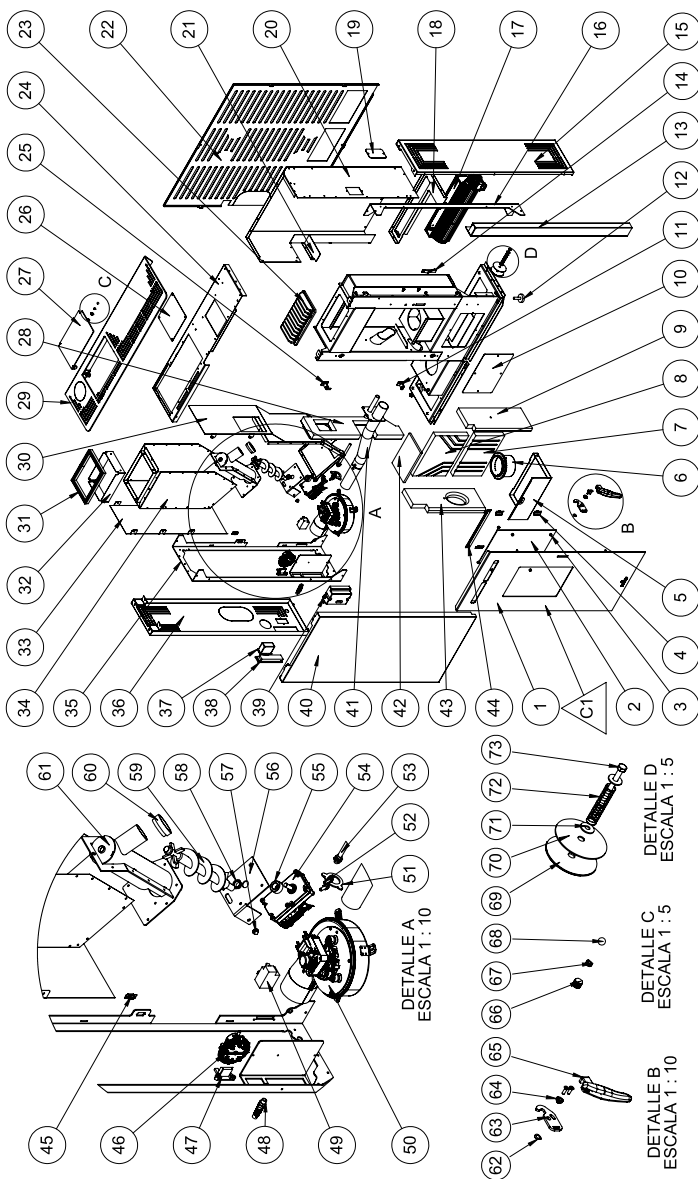

MOD. LUPE

Nº	DESCRIPCIÓN	DESCRIPTION	DESCRIPTION	DESCRIÇÃO	DESCRIZIONE
1	Puerta	Door	Porte	Porta	Porta
2	Cristal vitrocerámico	Vitroceramic glass	Vitre	Vidro serigrafado	Vetro serigrafato
3	Casquillo sujeción cristal	Support glass shell	Douille support vitre	Bocal suporte vidro	Boccola supporto vetro
4	Chapa sujetacristal	Glass support sheet	Tôle support vitre	Chapa suporte vidro	Lastra supporto vetro
5	Cajón cenicero	Ash pan	Cendrier	Gaveta cinzas	Cassetto cenere
6	Queimador fundicion	Cast iron burner	Brûleur en fonte	Queimador	Brucciatore
7	Vermiculita frontal inferior	Lower frontal vermiculite	Vermiculite frontale inférieure	Vermiculita frontal inferior	Vermiculite frontale inferiore
8	Vermiculita frontal superior	Upper frontal vermiculite	Vermiculite frontale supérieure	Vermiculita frontal superior	Vermiculite frontale superiore
9	Vermiculita derecha	Right vermiculite	Vermiculite droite	Vermiculita direita	Vermiculite destra
10	Registro inferior	Lower register	Registre inférieur	Registro inferior	Registro inferiore
11	Bisagra inferior	Lower hinge	Charnière inférieure	Dobradiça inferior	Cardine inferiore
12	Pata regulable	Regulable leg	Patte réglable	Pata	Gamba
13	Cámara frontal derecha	Front right chamber	Chambre droite frontale	Câmara direita frontal	Camera destra frontale
14	Cierre regulable	Regulable closure	Fermeture réglable	Fecho	Chiusura
15	Cámara derecha	Right chamber	Chambre droite	Câmara direita	Camera destra
16	Columna derecha	Right column	Colonne droite	Coluna direita	Colonna destra
17	Turbina tangencial	Fan	Turbine	Turbina	Turbina
18	Chapa sujeta turbina	Fan support sheet	Tôle support turbine	Chapa suporte turbina	Lastra supporto turbina
19	Registro lateral	Side register	Registre latéral	Registro lateral	Registro laterale
20	Cámara de aire	Air chamber	Chambre d'air	Câmara de ar	Camera d'aria
21	Cierre cámara de aire	Air chamber closure	Fermeture chambre d'air	Fecho câmara de ar	Chiusura camera d'aria
22	Trasera galva	Galvanized rear	Arrière galvanisé	Traseira galvanizada	Posteriore galvanizzata
23	Intercambiador fundición	Cast iron exchanger	Échangeur en fonte	Intercambiador fundição	Scambiatore in guisa
24	Chasis superior	Upper chassis	Châssis supérieur	Chassi superior	Chassis superiore
25	Bisagra superior	Upper hinge	Charnière supérieure	Dobradiça superior	Cardine superiore
26	Tapa canalización	Channelling cover	Couvercle canalisation	Tampa canalização	Coperchio canalizzazione
27	Tapa techo	Ceiling cover	Couvercle toit	Tampa teto	Coperchio tetto
28	Lana de roca	Rockwool	Laine de roche	Lã de rocha	Lana di roccia
29	Techo	Ceiling	Toit	Teto	Tetto
30	Protector frontal tolva	Hopper front protector	Protection frontale trémie	Protetor frontal tremonha	Protettore frontale tramoggia
31	Goma estanqueidad	Airtight rubber	Joint d'étanchéité	Junta de vedação	Guarnizione di tenuta
32	Cuello tolva	Hopper neck	Cou trémie	Colarinho tremonha	Collo tramoggia
33	Protector trasero tolva	Hopper rear protector	Protection arrière trémie	Protetor traseiro tremonha	Protettore posteriore tramoggia
34	Tolva	Hopper	Trémie	Tremonha	Tramoggia
35	Columna izquierda	Left column	Colonne gauche	Coluna esquerda	Colonna sinistra
36	Cámara izquierda	Left chamber	Chambre gauche	Câmara esquerda	Camera sinistra
37	Interruptor	Switch	Interrupteur	Interruptor	Interruttore
38	Receptor electrónico	Receptor	Récepteur	Receptor	Ricevitore
39	Placa electronica	Motherboard	Carte mère	Placa eletrônica	Scheda elettronica
40	Cámara frontal izquierda	Front left chamber	Chambre gauche frontale	Câmara esquerda frontal	Camera sinistra anteriore
41	Cto. entrada aire y portaresistencia	Primary set and ignitor support	Ensemble primaire et support-bougie	Cto. primário e suporte de resistência	Impianto primario e supporto di resistenza
42	Deflector vermiculita	Vermiculite baffle plate	Déflecteur en vermiculite	Defletor vermiculite	Deflettore vermiculite
43	Vermiculita izquierda	Left vermiculite	Vermiculite gauche	Vermiculita esquerda	Vermiculite sinistra
44	Limpicristal	Clean glass	Lave-vitre	Limpa vidro	Pulizia vetro
45	Puerto serie	Serial port	Port série	Porto serial	Porto seriale
46	Depresimetro	Pressure switch	Pressostat	Depressímetro	Depressimetro
47	Soporte depresimetro	Pressure switch support	Support pressostat	Suporte depressímetro	Supporto depressimetro
48	Prensaestopas	Pressure seal	Fermeture à pression	Selado à pressão	Chiusura a pressione
49	Termostato de seguridad	Security thermostat	Thermostat de sécurité	Termostato	Termostato
50	Extractor de humos	Smoke extractor	Extracteur	Extractor	Estrattore
51	Anilla primario	Primary washer	Rondelle primaire	Arandela primária	Rondella primaria
52	Válvula	Valve	Vanne	Válvula	Valvola
53	Resistencia	Resistor	Bougie	Resistência	Resistenza
54	Motorreductor	Geared motor	Motoreducteur	Motorredutor	Motorriduttore
55	Sujeción eje motor	Geared motor axle support	Support axe motoreducteur	Suporte eixo motoredutor	Supporto asse motoriduttore
56	Sujeción motorreductor	Geared motor support	Support motoreducteur	Suporte motoredutor	Supporto motoriduttore
57	Tope goma motorreductor	Geared motor rubber top	Limite caoutchouc motoreducteur	Topo goma motoredutor	Limite gomma motoriduttore
58	Casquillo valona	Valona shell	Douille valona	Bocal valona	Boccola valona
59	Eje sinfin	Endless screw	Vis sans fin	Aixo sem-fim	Asse coclea
60	Junta tubo sinfin	Endless tube rubber	Joint tuyau sans fin	Junta tubo sem-fim	Guarnizione tubo coclea
61	Tubo sinfin	Endless tube	Tube sans fin	Tubo sem-fim	Tubo coclea
62	Arandela muelle	Spring washer	Rondelle ressort	Arandela mola	Rondella molla
63	Maneta puerta	Handle	Poignée	Puxador	Maniglia
64	Casquillo maneta	Shell for handle	Douille porte	Bocal puxador	Boccola maniglia
65	Maneta manos frías	Cold hands handle	Poignée mains froides	Puxador mãos frias	Maniglia mani fredde
66	Espárrago	Iron bolt	Tirant	Perno	Tirante
67	Muelle	Spring	Ressort	Mola	Molla
68	Bola cierre	Closure ball	Boule de fermeture	Bola de fechamento	Sfera de chiusura
69	Junta aislante	Insulating seal	Joint isolant	Junta isolante	Guarnizione isolante
70	Tapa antideflagraciones	Anti-deflagration cover	Couvercle anti-déflagrations	Tampa antideflagração	Coperchio anti-deflagrazione
71	Arandela m6	Washer m6	Rondelle m6	Anilha m6	Rondella m6
72	Muelle	Spring	Ressort	Mola	Molla
73	Tornillo hexagonal m6x60	Hexagonal screw m6x60	Vis hexagonale m6x60	Parafuso hexagonal m6x60	Vite esagonale m6x60
C1	Puerta completa	Complete door	Porte complète	Porta completa	Porta completa

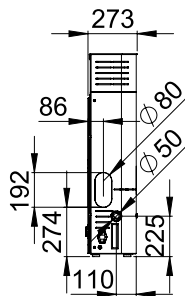
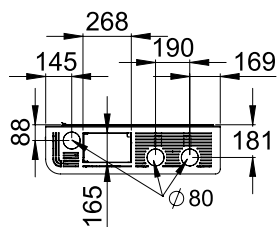
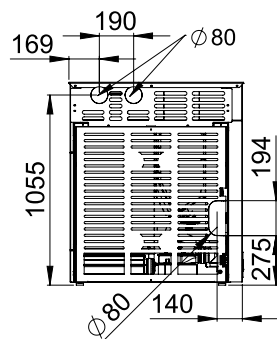
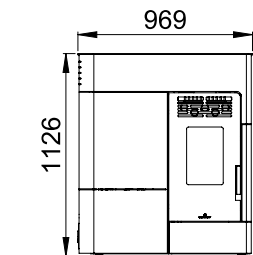
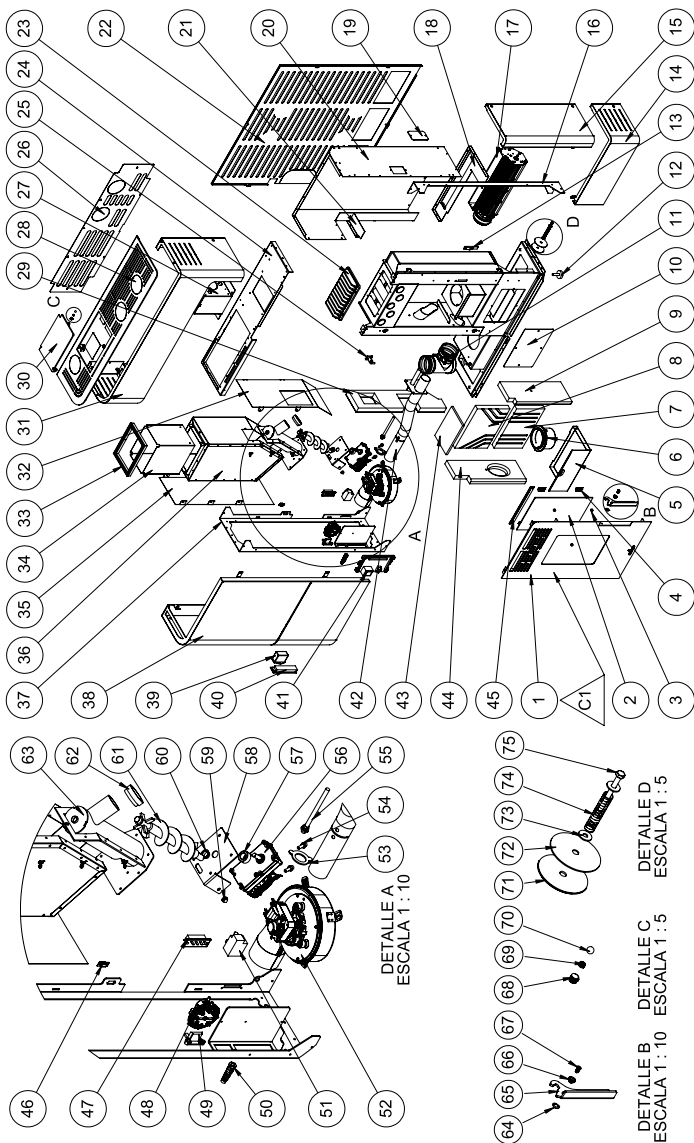

MOD. CLARA

Nº	DESCRIPCIÓN	DESCRIPTION	DESCRIPTION	DESCRIÇÃO	DESCRIZIONE
1	Puerta	Door	Porte	Porta	Porta
2	Cristal vitrocerámico	Vitroceramic glass	Vitre	Vidro serigrafado	Vetro serigrafato
3	Casquillo sujeción cristal	Support glass shell	Douille support vitre	Bocal suporte vidro	Boccola supporto vetro
4	Chapa sujetacristal	Glass support sheet	Tôle support vitre	Chapa suporte vidro	Lastra supporto vetro
5	Cajón cenicero	Ash pan	Cendrier	Gaveta cinzas	Cassetto cenere
6	Quemador fundición	Cast iron burner	Brûleur en fonte	Queimador	Brucciatore
7	Vermiculita frontal inferior	Lower frontal vermiculite	Vermiculite frontale inférieure	Vermiculita frontal inferior	Vermiculite frontale inferiore
8	Vermiculita frontal superior	Upper frontal vermiculite	Vermiculite frontale supérieure	Vermiculita frontal superior	Vermiculite frontale superiore
9	Vermiculita derecha	Right vermiculite	Vermiculite droite	Vermiculita direita	Vermiculite destra
10	Registro inferior	Lower register	Registre inférieur	Registro inferior	Registro inferiore
11	Bisagra inferior	Lower hinge	Charnière inférieure	Dobradiça inferior	Cardine inferiore
12	Pata regulable	Regulable leg	Patte réglable	Pata	Gamba
13	Cierre regulable	Regulable closure	Fermeture réglable	Fecho	Chiusura
14	Cámara derecha inferior	Lower right chamber	Chambre droite inférieure	Cámara derecha inferior	Camera destra inferiore
15	Cámara derecha	Right chamber	Chambre droite	Cámara direita	Camera destra
16	Columna derecha	Right column	Colonne droite	Coluna direita	Colonna destra
17	Turbina tangencial	Fan	Turbine	Turbina	Turbina
18	Chapa sujeta turbina	Fan support sheet	Tôle support turbine	Chapa suporte turbina	Lastra supporto turbina
19	Registro lateral	Side register	Registre latéral	Registro lateral	Registro laterale
20	Cámara de aire	Air chamber	Chambre d'air	Cámara de ar	Camera d'aria
21	Cierre cámara de aire	Air chamber closure	Fermeture chambre d'air	Fecho cámara de ar	Chiusura camera d'aria
22	Trasera galva	Galvanized rear	Arrière galvanisé	Traseira galvanizada	Posteriore galvanizzata
23	Intercambiador fundición	Cast iron exchanger	Échangeur en fonte	Intercambiador fundição	Scambiatore in guisa
24	Chasis superior	Upper chassis	Châssis supérieur	Chassis superior	Chassis superiore
25	Bisagra superior	Upper hinge	Charnière supérieure	Dobradiça superior	Cardine superiore
26	Trasera galva superior	Upper galvanized rear	Arrière galvanisé supérieure	Traseira galvanizada superior	Posteriore galvanizzata superior
27	Conjunto canalización	Channelling set	Ensemble canalisation	Conjunto canalização	Insieme canalizzazione
28	Techo	Ceiling	Toit	Teto	Tetto
29	Lana de roca	Rockwool	Laine de roche	Lã de rocha	Lana di roccia
30	Tapa techo	Ceiling cover	Couvercle toit	Tampa teto	Coperchio tetto
31	Cámara superior	Upper chamber	Chambre supérieure	Cámara superior	Camera superior
32	Protector frontal tolva	Hopper front protector	Protection frontale trémie	Protector frontal tremonha	Protettore frontale tramoggia
33	Goma estanqueidad	Airtight rubber	Joint d'étanchéité	Junta de vedação	Guarnizione di tenuta
34	Cuello tolva	Hopper neck	Cou trémie	Colarinho tremonha	Collo tramoggia
35	Protector trasero tolva	Hopper rear protector	Protection arrière trémie	Protector traseiro tremonha	Protettore posteriore tramoggia
36	Tolva	Hopper	Trémie	Tremonha	Tramoggia
37	Columna izquierda	Left column	Colonne gauche	Cámara esquerda	Colonna sinistra
38	Cámara izquierda	Left chamber	Chambre gauche	Cámara esquerda	Camera sinistra
39	Interruptor	Switch	Interrupteur	Interruptor	Interruttore
40	Receptor electrónico	Receptor	Récepteur	Receptor	Ricevitore
41	Placa electronica	Motherboard	Carte mère	Placa eletrônica	Scheda elettronica
42	Conjunto entrada aire y portaresistencia	Primary set and ignitor support	Ensemble primaire et support-bougie	Conjunto primário e suporte de resistência	Impianto primario e supporto di resistenza
43	Deflector vermiculita	Vermiculite baffle plate	Déflecteur en vermiculite	Deflector vermiculita	Deflettore vermiculite
44	Vermiculita izquierda	Left vermiculite	Vermiculite gauche	Vermiculita esquerda	Vermiculite sinistra
45	Limpiacristal	Clean glass	Lave-vitre	Limpa vidro	Pulizia vetro
46	Puerto serie	Serial port	Port série	Porto serial	Porto seriale
47	Regleta	Strip	Réglette	Extensão	Ciabatta
48	Depresímetro	Pressure switch	Pressostat	Depressímetro	Depressímetro
49	Soporte depresímetro	Pressure switch support	Support pressostat	Soporte depressímetro	Supporto depressímetro
50	Prensaestopas	Pressure seal	Fermeture à pression	Selado à pressão	Chiusura a pressione
51	Termostato de seguridad	Security thermostat	Thermostat de sécurité	Termostato	Termostato
52	Extractor de humos	Smoke extractor	Extracteur	Extractor	Estrattore
53	Anilla primario	Primary washer	Rondelle primaire	Arandela primária	Rondella primaria
54	Válvula	Valve	Vanne	Válvula	Valvola
55	Resistencia	Resistor	Bougie	Resistência	Resistenza
56	Motorreductor	Geared motor	Motoreducteur	Motoreductor	Motoriduttore
57	Sujeción eje motor	Geared motor axle support	Support axe motoreducteur	Suporte eixo motoreductor	Supporto asse motoriduttore
58	Sujeción motorreductor	Geared motor support	Support motoreducteur	Suporte motoreductor	Supporto motoriduttore
59	Tope goma motorreductor	Geared motor rubber top	Limite caoutchouc motoreducteur	Topo goma motoreductor	Limite gomma motoriduttore
60	Casquillo valona	Valona shell	Douille valona	Bocal valona	Boccola valona
61	Eje sinfin	Endless screw	Vis sans fin	Aixo sem-fim	Asse coclea
62	Junta tubo sinfin	Endless tube rubber	Joint tuyau sans fin	Junta tubo sem-fim	Guarnizione tubo coclea
63	Tubo sinfin	Endless tube	Tube sans fin	Tubo sem-fim	Tubo coclea
64	Arandela muelle	Spring washer	Rondelle ressort	Arandela mola	Rondella molla
65	Maneta puerta	Handle	Poignée	Puxador	Maniglia
66	Casquillo maneta	Shell for handle	Douille porte	Bocal puxador	Boccola maniglia
67	Tornillo eje maneta	Handle axle screw	Vis axe poignée	Parafuso eixo puxador	Vite asse maniglia
68	Espárrago	Iron bolt	Tirant	Perno	Tirante
69	Muelle	Spring	Pessort	Molla	Molla
70	Bola cierre	Closure ball	Boule de fermeture	Bola de fechamento	Sfera de chiusura
71	Junta aislante	Insulating seal	Joint isolant	Junta isolante	Guarnizione isolante
72	Tapa Antideflagraciones	Anti-Deflagration Cover	Couvercle Anti-Déflagrations	Tampa Antideflagração	Coperchio Anti-Deflagrazione
73	Arandela M6	Washer M6	Rondelle M6	Anilha M6	Rondella M6
74	Muelle	Spring	Ressort	Mola	Molla
75	Tornillo Hexagonal M6x60	Hexagonal Screw M6x60	Vis Hexagonale M6x60	Parafuso Hexagonal M6x60	Vite Esagonale M6x60
C1	Puerta Completa	Complete Door	Porte Complète	Porta Completa	Porta Completa

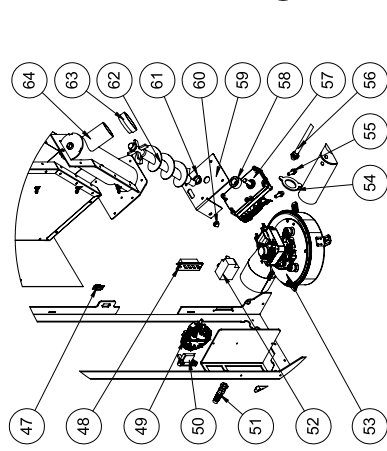
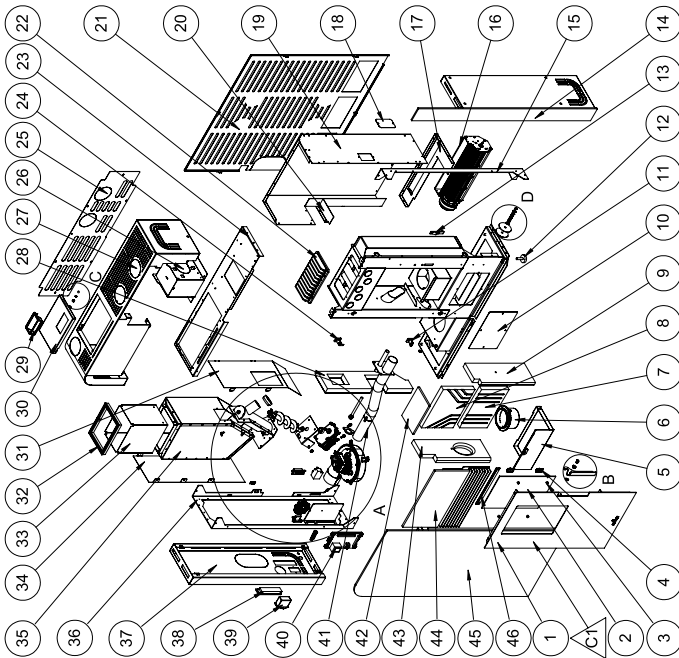

DETALLE A
ESCALA 1 : 10

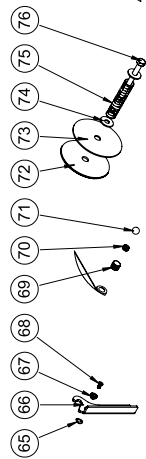

DETALLE D
ESCALA 1 : 5

DETALLE C
ESCALA 1 : 5

DETALLE B
ESCALA 1 : 10

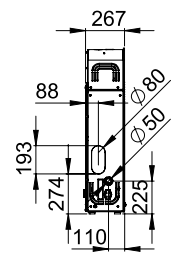
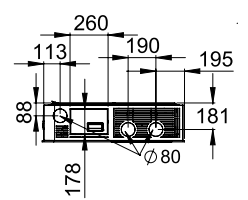
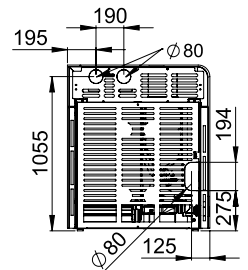
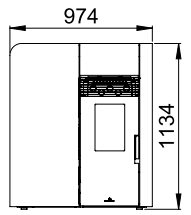

MOD. CLEO				
Nº	DESCRIPCIÓN	DESCRIPTION	DESCRIÇÃO	DESCRIZIONE
1	Puerta	Door	Porte	Porta
2	Cristal vitrocerámico	Vitroceramic glass	Vitre	Vidro serigrafado
3	Casquillo sujeción cristal	Support glass shell	Douille support vitre	Bocal suporte vidro
4	Chapa sujetacristal	Glass support sheet	Tôle support vitre	Chapa suporte vidro
5	Cajón cenicero	Ash pan	Cendrier	Gaveta cinzas
6	Quemador fundicion	Cast iron burner	Brûleur en fonte	Queimador
7	Vermiculita frontal inferior	Lower frontal vermiculite	Vermiculite frontale inférieure	Vermiculita frontal inferior
8	Vermiculita frontal superior	Upper frontal vermiculite	Vermiculite frontale supérieure	Vermiculita frontal superior
9	Vermiculita derecha	Right vermiculite	Vermiculite droite	Vermiculite destra
10	Registro inferior	Lower register	Registre inférieur	Registro inferior
11	Bisagra inferior	Lower hinge	Charnière inférieure	Dobradiça inferior
12	Pata regulable	Regulable leg	Patte réglable	Pata
13	Cierre regulable	Regulable closure	Fermeture réglable	Fecho
14	Cámara derecha	Right chamber	Chambre droite	Câmara direita
15	Columna derecha	Right column	Colonne droite	Coluna direita
16	Turbina tangencial	Fan	Turbine	Turbina
17	Chapa sujeta turbina	Fan support sheet	Tôle support turbine	Chapa suporte turbina
18	Registro lateral	Side register	Registre latéral	Registro lateral
19	Cámara de aire	Air chamber	Chambre d'air	Camera d'aria
20	Cierre cámara de aire	Air chamber closure	Fermeture chambre d'air	Fecho cámara de ar
21	Trasera galva	Galvanized rear	Arrière galvanisé	Traseira galvanizada
22	Intercambiador fundición	Cast iron exchanger	Échangeur en fonte	Intercambiador fundição
23	Chasis superior	Upper chassis	Châssis supérieur	Chassi superior
24	Bisagra superior	Upper hinge	Charnière supérieure	Dobradiça superior
25	Trasera galva superior	Upper galvanized rear	Arrière galvanisé supérieure	Traseira galvanizzata superior
26	Conjunto canalización	Channelling set	Ensemble canalisation	Conjunto canalização
27	Techo	Ceiling	Toit	Tetto
28	Lana de roca	Rockwool	Laine de roche	Lana di roccia
29	Asa encastrada	Fitted handle	Poignée fixée	Asa encastrada
30	Tapa techo	Ceiling cover	Couvercle toit	Tampa teto
31	Protector frontal tolva	Hopper front protector	Protection frontale trémie	Protetor frontal tremonha
32	Goma estanqueidad	Airtight rubber	Joint d'étanchéité	Junta de vedação
33	Cuello tolva	Hopper neck	Cou trémie	Colarinho tremonha
34	Protector trasero tolva	Hopper rear protector	Protection arrière trémie	Protetor traseiro tremonha
35	Tolva	Hopper	Trémie	Tremonha
36	Columna izquierda	Left column	Colonne gauche	Coluna esquerda
37	Cámara izquierda	Left chamber	Chambre gauche	Camera esquerda
38	Interruptor	Switch	Interrupteur	Interruttore
39	Receptor electrónico	Receptor	Récepteur	Ricevitore
40	Placa electronica	Motherboard	Carte mère	Scheda elettronica
41	Conjunto entrada aire y portarresistencia	Primary set and ignitor support	Ensemble primaire et support-bougie	Conjunto primário e suporte de resistência
42	Deflector vermiculita	Vermiculite baffle plate	Déflecteur en vermiculite	Deflector vermiculita
43	Vermiculita izquierda	Left vermiculite	Vermiculite gauche	Vermiculita esquerda
44	Rejilla soldada	Welded grate	Grille soudée	Griglia saldata
45	Cámara frontal izquierda	Left frontal chamber	Chambre frontale gauche	Câmara frontal esquerda
46	Limpiaacristal	Clean glass	Lave-vitre	Limpa vidro
47	Puerto serie	Serial port	Port série	Porto serial
48	Regleta	Strip	Réglette	Extensão
49	Depresimetro	Pressure switch	Préssostat	Depressimetro
50	Soporte depresimetro	Pressure switch support	Support préssostat	Suporte depressimetro
51	Prensaestopas	Pressure seal	Fermeture à pression	Selado à pressão
52	Termostato de seguridad	Security thermostat	Thermostat de sécurité	Termostato
53	Extractor de humos	Smoke extractor	Extracteur	Estrattore
54	Anilla primario	Primary washer	Rondelle primaire	Arandela primária
55	Válvula	Valve	Vanne	Válvula
56	Resistencia	Resistor	Bougie	Resistência
57	Motorreductor	Geared motor	Motoreducteur	Motoreductor
58	Sujeción eje motor	Geared motor axle support	Support axe motoreducteur	Supporto eixo motoriduttore
59	Sujeción motorreductor	Geared motor support	Support motoreducteur	Supporto motoriduttore
60	Topo goma motorreductor	Geared motor rubber top	Limite caoutchouc motoreducteur	Limite gomma motoriduttore
61	Casquillo valona	Valona shell	Douille valona	Bocal valona
62	Eje sinfin	Endless screw	Vis sans fin	Aixo sem-fim
63	Junta tubo sinfin	Endless tube rubber	Joint tuyau sans fin	Junta tubo sem-fim
64	Tubo sinfin	Endless tube	Tube sans fin	Tubo sem-fim
65	Arandela muelle	Spring washer	Rondelle ressort	Arandela mola
66	Maneta puerta	Handle	Poignée	Maniglia
67	Casquillo maneta	Shell for handle	Douille porte	Bocal puxador
68	Tornillo eje maneta	Handle axle screw	Vis axe poignée	Parafuso eixo puxador
69	Espárrago	Iron bolt	Tirant	Perno
70	Muelle	Spring	Ressort	Mola
71	Bola cierre	Closure ball	Boule de fermeture	Bola de fechamento
72	Junta aislante	Insulating seal	Joint isolant	Junta isolante
73	Tapa anti-deflagraciones	Anti-deflagration cover	Couvercle anti-déflagrations	Tampa anti-deflagração
74	Arandela m6	Washer m6	Rondelle m6	Anilha m6
75	Muelle	Spring	Ressort	Mola
76	Tornillo hexagonal m6x60	Hexagonal screw m6x60	Vis hexagonale m6x60	Parafuso hexagonal m6x60
C1	Puerta completa	Complete door	Porte complète	Porta completa

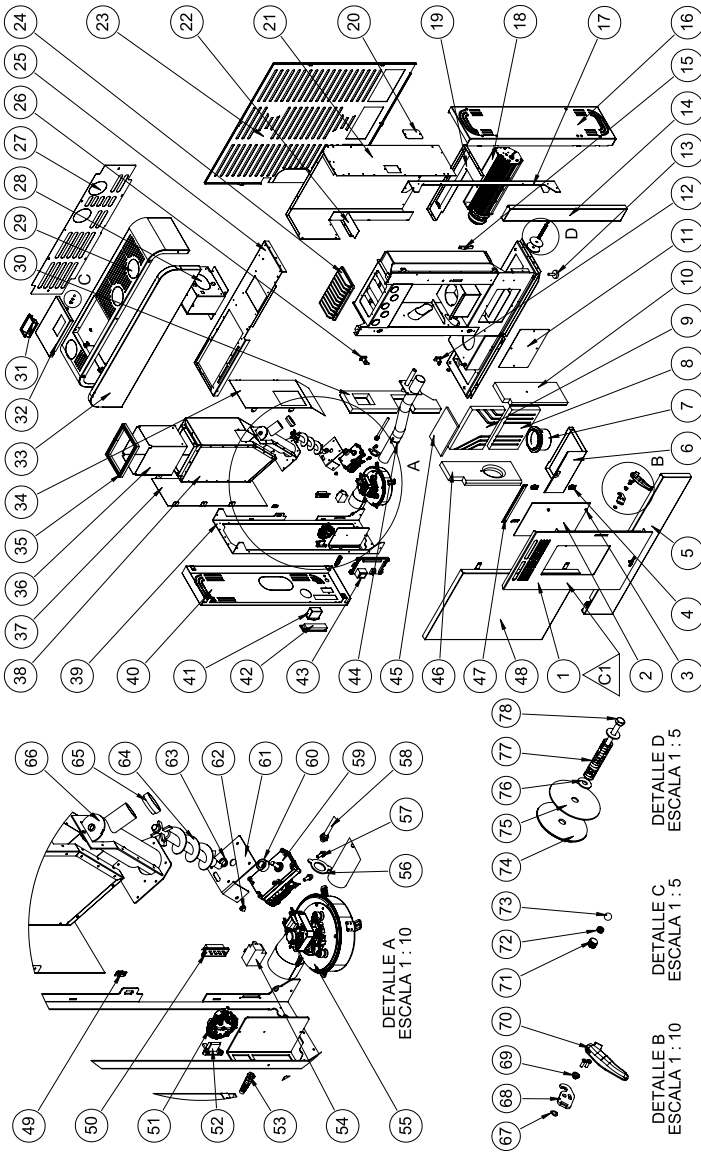

DETALLE A
ESCALA 1:10

DETALLE D
ESCALA 1:5

DETALLE C
ESCALA 1:5

DETALLE B
ESCALA 1:10

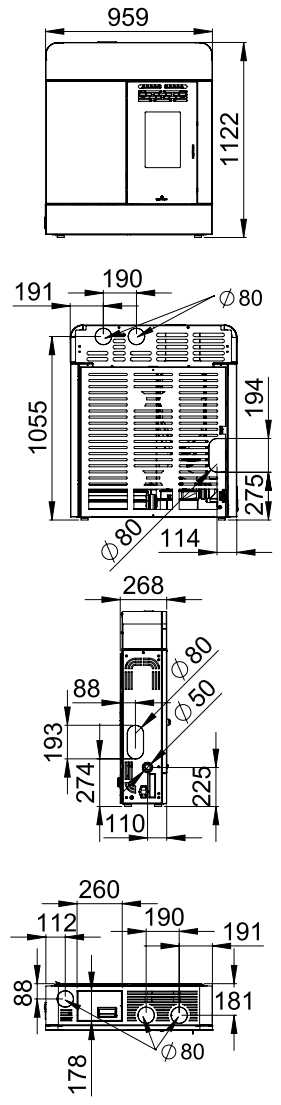

MOD. DORA					
Nº	DESCRIPCIÓN	DESCRIPTION	DESCRIPTION	DESCRIÇÃO	DESCRIZIONE
1	Puerta	Door	Porte	Porta	Porta
2	Cristal vitrocerámico	Vitroceraamic glass	Vitre	Vidro serigrafado	Vetro serigrafato
3	Casquillo sujeción cristal	Support glass shell	Douille support vitre	Bocal suporte vidro	Boccola supporto vetro
4	Chapa sujetacristal	Glass support sheet	Tôle support vitre	Chapa suporte vidro	Lastra supporto vetro
5	Cámara inferior	Lower chamber	Chambre inférieure	Câmara inferior	Camara destra inferiore
6	Cajón cenicero	Ash pan	Candrier	Gaveta cinzas	Cassetto cenere
7	Quemador fundicion	Cast iron burner	Brûleur en fonte	Queimador	Brucciatore
8	Vermiculita frontal inferior	Lower frontal vermiculite	Vermiculite frontale inférieure	Vermiculita frontal inferior	Vermiculite frontale inferiore
9	Vermiculita frontal superior	Upper frontal vermiculite	Vermiculite frontale supérieure	Vermiculita frontal superior	Vermiculite frontale superiore
10	Vermiculita derecha	Right vermiculite	Vermiculite droite	Vermiculita direita	Vermiculite destra
11	Registro inferior	Lower register	Registre inférieur	Registro inferior	Registro inferiore
12	Bisagra inferior	Lower hinge	Charnière inférieure	Dobradiça inferior	Cardine inferiore
13	Pata regulable	Regulable leg	Patte réglable	Pata	Gamba
14	Cámara frontal derecha	Front right chamber	Chambre droite frontale	Câmara direita frontal	Camara destra frontale
15	Cierre regulable	Regulable closure	Fermeture réglable	Fecho	Chiusura
16	Cámara derecha	Right chamber	Chambre droite	Camara direita	Camara destra
17	Columna derecha	Right column	Colonne droite	Coluna direita	Colonna destra
18	Turbina tangencial	Fan	Turbine	Turbina	Turbina
19	Chapa sujeta turbina	Fan support sheet	Tôle support turbine	Chapa suporte turbina	Lastra supporto turbina
20	Registro lateral	Side register	Registre latéral	Registro laterale	Registro laterale
21	Cámara de aire	Air chamber	Chambre d'air	Câmara de ar	Camera d'aria
22	Cierre cámara de aire	Air chamber closure	Fermeture chambre d'air	Fecho câmara de ar	Chiusura camera d'aria
23	Trasera galva	Galvanized rear	Arrière galvanisé	Traseira galvanizada	Posteriore galvanizzata
24	Intercambiador fundición	Cast iron exchanger	Echangeur en fonte	Intercambiador fundição	Scambiatore in guisa
25	Chasis superior	Upper chassis	Châssis supérieur	Chassis superior	Chassis superiore
26	Bisagra superior	Upper hinge	Charnière supérieure	Dobradiça superior	Cardine superiore
27	Trasera galva superior	Upper galvanized rear	Arrière galvanisé supérieure	Traseira galvanizada superior	Posteriore galvanizzata superior
28	Conjunto canalización	Channelling set	Ensemble canalisation	Conjunto canalização	Insieme canalizzazione
29	Techo	Ceiling	Toit	Teto	Tetto
30	Lana de roca	Rockwool	Laine de roche	Lã de rocha	Lana di roccia
31	Asa encastrada	Fitted handle	Poignée fixée	Asa encastrada	Maniglia fittata
32	Tapa techo	Ceiling cover	Couvercle toit	Tampa teto	Coperchio tetto
33	Cámara superior	Upper chamber	Chambre supérieure	Câmara superior	Camera superior
34	Protector frontal tolva	Hopper front protector	Protection frontale trémie	Protetor frontal tremonha	Protettore frontale tramoggia
35	Goma estanqueidad	Airtight rubber	Joint d'étanchéité	Junta de vedação	Guarnizione di tenuta
36	Cuello tolva	Hopper neck	Cou trémie	Colarinho tremonha	Collo tramoggia
37	Protector trasero tolva	Hopper rear protector	Protection arrière trémie	Protetor traseiro tremonha	Protettore posteriore tramoggia
38	Tolva	Hopper	Trémie	Tremonha	Tramoggia
39	Columna izquierda	Left column	Colonne gauche	Coluna esquerda	Colonna sinistra
40	Cámara izquierda	Left chamber	Chambre gauche	Camara esquerda	Camera sinistra
41	Interruptor	Switch	Interrupteur	Interruptor	Interruttore
42	Receptor electrónico	Receptor	Récepteur	Receptor	Ricevitore
43	Placa electronica	Motherboard	Carte mère	Placa eletrônica	Scheda elettronica
44	Conjunto entrada aire y portarresistencia	Primary set and ignitor support	Ensemble primaire et support-bougie	Conjunto primário e suporte de resistência	Impianto primario e supporto di resistenza
45	Deflector vermiculita	Vermiculite baffle plate	Défecteur en vermiculite	Deflector vermiculita	Deflettore vermiculite
46	Vermiculita izquierda	Left vermiculite	Vermiculite gauche	Vermiculita esquerda	Vermiculite sinistra
47	Limpicristal	Clean glass	Lave-vitre	Limpia vidro	Pulizia vetro
48	Cámara frontal izquierda	Front left chamber	Chambre gauche frontale	Câmara esquerda frontal	Camera sinistra anteriore
49	Puerto serie	Serial port	Port série	Porto serial	Porto seriale
50	Regleta	Strip	Réglette	Extensão	Ciabatta
51	Depresímetro	Pressure switch	Préssostat	Depressímetro	Depresimetro
52	Soporte depresímetro	Pressure switch support	Support préssostat	Soporte depressímetro	Supporto depressimetro
53	Prensaestopas	Pressure seal	Fermeture à pression	Selado à pressão	Chiusura a pressione
54	Termostato de seguridad	Security thermostat	Thermostat de sécurité	Termostato	Termostato
55	Extractor de humos	Smoke extractor	Extracteur	Extractor	Estrattore
56	Anilla primario	Primary washer	Rondelle primaire	Arandela primária	Rondella primaria
57	Válvula	Valve	Vanne	Válvula	Valvola
58	Resistencia	Resistor	Bougie	Resistência	Resistenza
59	Motorreductor	Geared motor	Motoréducteur	Motoreductor	Motoriduttore
60	Sujeción eje motor	Geared motor axle support	Support axe motoréducteur	Suporte eixo motoreductor	Supporto asse motoriduttore
61	Sujeción motorreductor	Geared motor support	Support motoréducteur	Suporte motoreductor	Supporto motoriduttore
62	Tope goma motorreductor	Geared motor rubber top	Limite caoutchouc motoréducteur	Topo goma motoreductor	Limite gomma motoriduttore
63	Casquillo valona	Valona shell	Douille valona	Bocal valona	Boccola valona
64	Eje sinfin	Endless screw	Vis sans fin	Aixo sem-fim	Asse coclea
65	Junta tubo sinfin	Endless tube rubber	Joint tuyau sans fin	Junta tubo sem-fim	Guarnizione tubo coclea
66	Tubo sinfin	Endless tube	Tube sans fin	Tubo sem-fim	Tubo coclea
67	Arandela muelle	Spring washer	Rondelle ressort	Arandela mola	Rondella mola
68	Maneta puerta	Handle	Poignée	Puxador	Maniglia
69	Casquillo maneta	Shell for handle	Douille porte	Bocal puxador	Boccola maniglia
70	Maneta manos frías	Cold hands handle	Poignée mains froides	Puxador mãos frias	Maniglia mani fredde
71	Espárrago	Iron bolt	Tirant	Perno	Tirante
72	Muelle	Spring	Ressort	Mola	Molla
73	Bola cierre	Closure ball	Boule de fermeture	Bola de fechamento	Sfera de chiusura
74	Junta aislante	Insulating seal	Joint isolant	Junta isolante	Guarnizione isolante
75	Tapa antideflagraciones	Anti-deflagration cover	Couvercle anti-déflagrations	Tampa antideflagração	Coperchio anti-deflagrazione
76	Arandela m6	Washer m6	Rondelle m6	Anilla m6	Rondella m6
77	Muelle	Spring	Ressort	Mola	Molla
78	Tornillo hexagonal m6x60	Hexagonal screw m6x60	Vis hexagonale m6x60	Parafuso hexagonal m6x60	Vite esagonale m6x60
C1	Puerta completa	Complete door	Porte complète	Porta completa	Porta completa

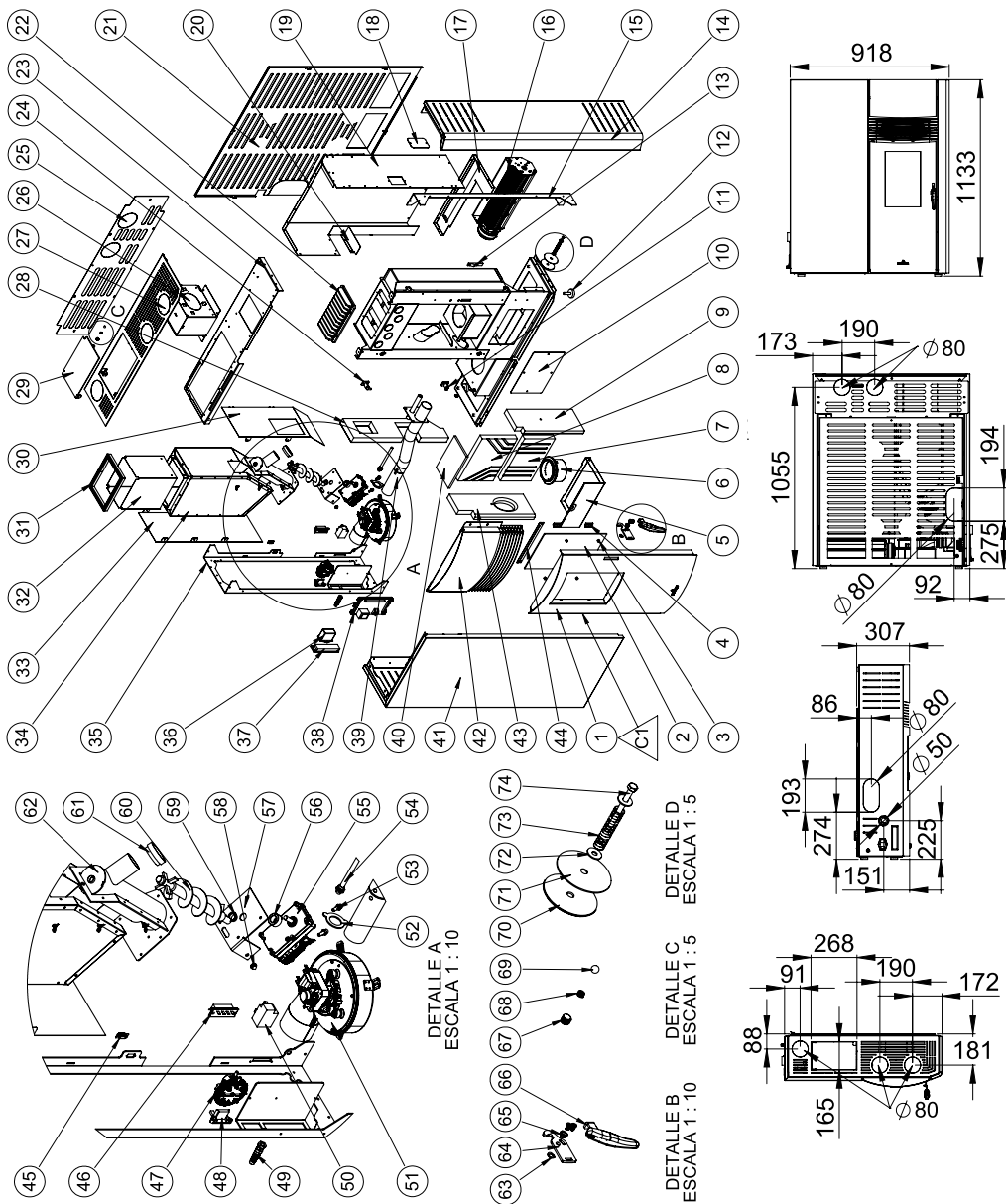

MOD. ADRY					
Nº	DESCRIPCIÓN	DESCRIPTION	DESCRIPTION	DESCRIÇÃO	DESCRIZIONE
1	Puerta	Door	Porte	Porta	Porta
2	Cristal vitrocerámico	Vitroceramic glass	Vitre	Vidro serigrafado	Vetro serigrafato
3	Casquillo sujeción cristal	Support glass shell	Douille support vitre	Bocal suporte vidro	Boccola supporto vetro
4	Chapa sujetacristal	Glass support sheet	Tôle support vitre	Chapa suporte vidro	Lastra supporto vetro
5	Cajón cenicero	Ash pan	Cendrier	Gaveta cinzas	Cassetto cenere
6	Queimador fundicion	Cast iron burner	Brûleur en fonte	Queimador	Brucciato
7	Vermiculita frontal inferior	Lower frontal vermiculite	Vermiculite frontale inférieure	Vermiculita frontal inferior	Vermiculite frontale inferiore
8	Vermiculita frontal superior	Upper frontal vermiculite	Vermiculite frontale supérieure	Vermiculita frontal superior	Vermiculite frontale superiore
9	Vermiculita derecha	Right vermiculite	Vermiculite droite	Vermiculita direita	Vermiculite destra
10	Registro inferior	Lower register	Registre inférieur	Registro inferior	Registro inferiore
11	Bisagra inferior	Lower hinge	Charnière inférieure	Dobradiça inferior	Cardine inferiore
12	Pata regulable	Regulable leg	Patte réglable	Pata	Gamba
13	Cierre regulable	Regulable closure	Fermeture réglable	Fecho	Chiusura
14	Cámara derecha	Right chamber	Chambre droite	Câmara direita	Camera destra
15	Columna derecha	Right column	Colonne droite	Colonna direita	Colonna destra
16	Turbina tangencial	Fan	Turbine	Turbina	Turbina
17	Chapa sujeta turbina	Fan support sheet	Tôle support turbine	Chapa suporte turbina	Lastra supporto turbina
18	Registro lateral	Side register	Registre latéral	Registro lateral	Registro laterale
19	Cámara de aire	Air chamber	Chambre d'air	Câmara de ar	Camera d'aria
20	Cierre cámara de aire	Air chamber closure	Fermeture chambre d'air	Fecho câmara de ar	Chiusura camera d'aria
21	Trasera galva	Galvanized rear	Arrière galvanisé	Traseira galvanizada	Posteriore galvanizzata
22	Intercambiador fundicion	Cast iron exchanger	Echangeur en fonte	Intercambiador fundição	Scambiatore in guisa
23	Chasis superior	Upper chassis	Châssis supérieur	Chassi superior	Chassis superiore
24	Bisagra superior	Upper hinge	Charnière supérieure	Dobradiça superior	Cardine superiore
25	Trasera galva superior	Upper galvanized rear	Arrière galvanisé supérieure	Traseira galvanizada superior	Posteriore galvanizzata superior
26	Conjunto canalización	Channelling set	Ensemble canalisation	Conjunto canalização	Insieme canalizzazione
27	Techo	Ceiling	Toit	Teto	Tetto
28	Lana de roca	Rockwool	Laine de roche	Lã de rocha	Lana di roccia
29	Tapa techo	Ceiling cover	Couvercle toit	Tampa teto	Coperchio tetto
30	Protector frontal tolva	Hopper front protector	Protection frontale trémie	Protetor frontal tremonha	Protettore frontale tramoggia
31	Goma estanqueidad	Airtight rubber	Joint d'étanchéité	Junta de vedação	Guarnizione di tenuta
32	Cuello tolva	Hopper neck	Cou trémie	Colarinho tremonha	Collo tramoggia
33	Protector trasero tolva	Hopper rear protector	Protection arrière trémie	Protetor traseiro tremonha	Protettore posteriore tramoggia
34	Tolva	Hopper	Trémie	Tremonha	Tramoggia
35	Columna izquierda	Left column	Colonne gauche	Coluna esquerda	Colonna sinistra
36	Interruptor	Switch	Interrupteur	Interruttore	Interruttore
37	Receptor electrónico	Receptor	Récepteur	Receptor	Ricettore
38	Placa electronica	Motherboard	Carte mère	Placa eletrônica	Scheda elettronica
39	Conjunto entrada aire y portarresistencia	Primary set and ignitor support	Ensemble primaire et support-bougie	Conjunto primário e suporte de resistência	Impianto primario e supporto di resistenza
40	Deflector vermiculita	Vermiculite baffle plate	Déflecteur en vermiculite	Defletor vermiculita	Deflettore vermiculite
41	Cámara izquierda	Left chamber	Chambre gauche	Câmara esquerda	Camera sinistra
42	Rejilla soldada	Welded grate	Grille soudée	Grilha soldada	Griglia saldada
43	Vermiculita izquierda	Left vermiculite	Vermiculite gauche	Vermiculita esquerda	Vermiculite sinistra
44	Limpiacristal	Clean glass	Lave-vitre	Limpa vidro	Pulizia vetro
45	Puerto serie	Serial port	Port série	Porto serial	Porto seriale
46	Regleta	Strip	Réglette	Extensão	Ciabatta
47	Depresimetro	Pressure switch	Pressostat	Depressimetro	Depressimetro
48	Soporte depresimetro	Pressure switch support	Support pressostat	Suporte depressimetro	Supporto depressimetro
49	Prensaestopas	Pressure seal	Fermeture à pression	Selado à pressão	Chiusura a pressione
50	Termostato de seguridad	Security thermostat	Thermostat de sécurité	Termostato	Termostato
51	Extractor de humos	Smoke extractor	Extracteur	Extractor	Estrattore
52	Anilla primario	Primary washer	Rondelle primaire	Arandela primária	Rondella primaria
53	Válvula	Valve	Vanne	Válvula	Valvola
54	Resistencia	Resistor	Bougie	Resistência	Resistenza
55	Motorreductor	Gearred motor	Motoreducteur	Motorredutor	Motoriduttore
56	Sujeción eje motor	Gearred motor axle support	Support axe motoreducteur	Suporte eixo motoredutor	Supporto asse motoriduttore
57	Sujeción motorreductor	Gearred motor support	Support motoreducteur	Suporte motoredutor	Supporto motoriduttore
58	Tope goma motorreductor	Gearred motor rubber top	Limite caoutchouc motoreducteur	Topo goma motoredutor	Limite gomma motoriduttore
59	Casquillo valona	Valona shell	Douille valona	Bocal valona	Boccola valona
60	Eje sinfin	Endless screw	Vis sans fin	Aixo sem-fim	Asse coclea
61	Junta tubo sinfin	Endless tube rubber	Joint tuyau sans fin	Junta tubo sem-fim	Guarnizione tubo coclea
62	Tubo sinfin	Endless tube	Tube sans fin	Tubo sem-fim	Tubo coclea
63	Arandela muelle	Spring washer	Rondelle ressort	Arandela mola	Rondella molla
64	Maneta puerta	Handle	Poignée	Puxador	Maniglia
65	Casquillo maneta	Shell for handle	Douille porte	Bocal puxador	Boccola maniglia
66	Maneta manos frías	Cold hand handle	Poignée mains froides	Puxador mãos frias	Maniglia mani fredde
67	Espárrago	Iron bolt	Tirant	Perno	Tirante
68	Muelle	Spring	Ressort	Mola	Molla
69	Bola cierre	Closure ball	Boule de fermeture	Bola de fechamento	Sfera de chiusura
70	Junta aislante	Insulating seal	Joint isolant	Junta isolante	Guarnizione isolante
71	Tapa anti deflagraciones	Anti-deflagration cover	Couvercle anti-déflagrations	Tampa antideflagração	Coperchio anti-deflagrazione
72	Arandela m6	Washer m6	Rondelle m6	Anilha m6	Rondella m6
73	Muelle	Spring	Ressort	Mola	Molla
74	Tornillo hexagonal m6x60	Hexagonal screw m6x60	Vis hexagonale m6x60	Parafuso hexagonal m6x60	Vite esagonale m6x60
C1	Puerta completa	Complete door	Porte complète	Porta completa	Porta completa

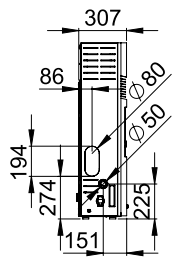
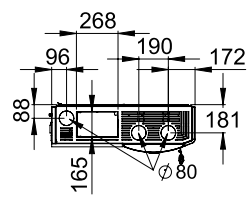
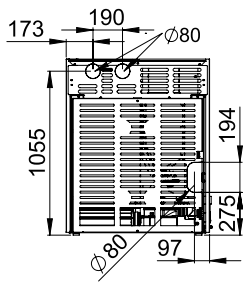
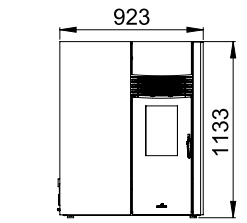
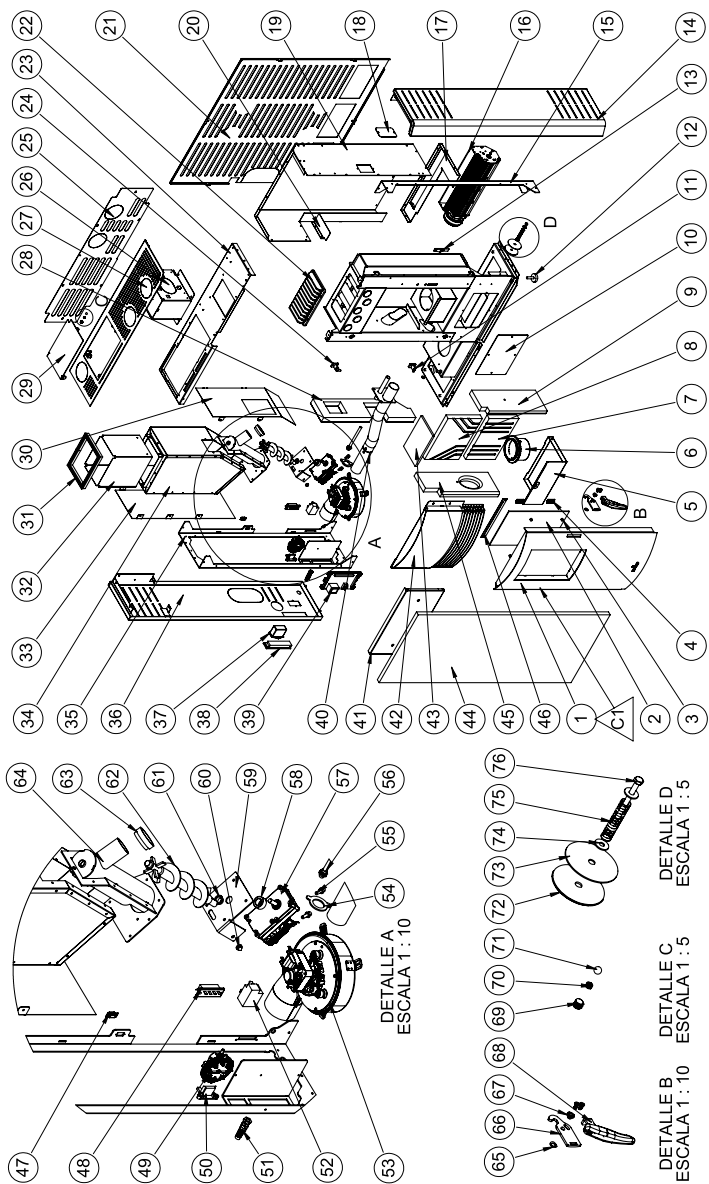

MOD. ADRY P

Nº	DESCRIPCIÓN	DESCRIPTION	DESCRIPTION	DESCRIÇÃO	DESCRIZIONE
1	Puerta	Door	Porte	Porta	Porta
2	Cristal vitrocerámico	Vitroceramic glass	Vitre	Vidro serigrafado	Vetro serigrafato
3	Casquillo sujeción cristal	Support glass shell	Douille support vitre	Bocal suporte vidro	Boccola supporto vetro
4	Chapa sujetacristal	Glass support sheet	Tôle support vitre	Chapa suporte vidro	Lastra supporto vetro
5	Cajón cenicero	Ash pan	Cendrier	Gaveta cinzas	Cassetto cenere
6	Quemador fundicion	Cast iron burner	Brûleur en fonte	Quemador	Bruciatore
7	Vermiculita frontal inferior	Lower frontal vermiculite	Vermiculite frontale inférieure	Vermiculita frontal inferior	Vermiculite frontale inferiore
8	Vermiculita frontal superior	Upper frontal vermiculite	Vermiculite frontale supérieure	Vermiculita frontal superior	Vermiculite frontale superiore
9	Vermiculita derecha	Right vermiculite	Vermiculite droite	Vermiculita derecha	Vermiculite destra
10	Registro inferior	Lower register	Registre inférieur	Registro inferior	Registro inferiore
11	Bisagra inferior	Lower hinge	Charnière inférieure	Dobradiça inferior	Cardine inferiore
12	Pata regulable	Regulable leg	Patte réglable	Pata	Gamba
13	Cierre regulable	Regulable closure	Fermeture réglable	Fecho	Chiusura
14	Cámara derecha	Right chamber	Chambre droite	Cámara derecha	Camera destra
15	Columna derecha	Right column	Colonne droite	Coluna direita	Colonna destra
16	Turbina tangencial	Fan	Turbine	Turbina	Turbina
17	Chapa sujeta turbina	Fan support sheet	Tôle support turbine	Chapa suporta turbina	Lastra supporto turbina
18	Registro lateral	Side register	Registre latéral	Registro lateral	Registro laterale
19	Cámara de aire	Air chamber	Chambre d'air	Cámara de ar	Camera d'aria
20	Cierre cámara de aire	Air chamber closure	Fermeture chambre d'air	Fecho cámara de ar	Chiusura camera d'aria
21	Traseira galva	Galvanized rear	Arrière galvanisé	Traseira galvanizada	Posteriore galvanizzata
22	Intercambiador fundicion	Cast iron exchanger	Échangeur en fonte	Intercambiador fundição	Scambiatore in guisa
23	Chasis superior	Upper chassis	Châssis supérieur	Chassis superior	Chassis superiore
24	Bisagra superior	Upper hinge	Charnière supérieure	Dobradiça superior	Cardine superiore
25	Traseira galva superior	Upper galvanized rear	Arrière galvanisé supérieure	Traseira galvanizada superior	Posteriore galvanizzata superior
26	Conjunto canalización	Channelling set	Ensemble canalisation	Conjunto canalização	Insieme canalizzazione
27	Techo	Ceiling	Toit	Teto	Tetto
28	Lana de roca	Rockwool	Laine de roche	Lã de rocha	Lana di roccia
29	Tapa techo	Ceiling cover	Couvercle toit	Tampa teto	Coperchio tetto
30	Protector frontal tolva	Hopper front protector	Protection frontale trémie	Protetor frontal tremonha	Protettore frontale tramoggia
31	Goma estanqueidad	Airtight rubber	Joint d'étanchéité	Junta de vedação	Guarnizione di tenuta
32	Cuello tolva	Hopper neck	Cou trémie	Colarinho tremonha	Collo tramoggia
33	Protector trasero tolva	Hopper rear protector	Protection arrière trémie	Protetor traseiro tremonha	Protettore posteriore tramoggia
34	Tolva	Hopper	Trémie	Tremonha	Tramoggia
35	Columna izquierda	Left column	Colonne gauche	Columna esquerda	Colonna sinistra
36	Cámara izquierda	Left chamber	Chambre gauche	Cámara esquerda	Camera sinistra
37	Interruptor	Switch	Interrupteur	Interruptor	Interruttore
38	Receptor electrónico	Receptor	Récepteur	Receptor	Ricevitore
39	Placa electronica	Motherboard	Carte mère	Placa eletrônica	Scheda elettronica
40	Cjo. entrada aire y portaresistencia	Primary set and ignitor support	Ensemble primaire et support-bougie	Conjunto primário e suporte de resistência	Impianto primario e supporto di resistenza
41	Chapa sujeta piedra	Stone support sheet	Tôle support pierre	Chapa suporte pedra	Lastra supporto pietra
42	Rejilla soldada	Welded grate	Grille soudée	Griglia soldada	Griglia saldada
43	Deflector vermiculita	Vermiculite baffle plate	Déflecteur en vermiculite	Deflector vermiculita	Deflettore vermiculite
44	Piedra	Stone	Pierre	Pedra	Pietra
45	Vermiculita izquierda	Left vermiculite	Vermiculite gauche	Vermiculita esquerda	Vermiculite sinistra
46	Limpiacristal	Clean glass	Lave-vitre	Limpa vidro	Pulizia vetro
47	Puerto serie	Serial port	Port série	Porto serial	Porto seriale
48	Regleta	Strip	Réglette	Extensão	Ciabatta
49	Depresimetro	Pressure switch	Pressostat	Depressimetro	Depresimetro
50	Soporte depresimetro	Pressure switch support	Support pressostat	Suporte depressimetro	Supporto depresimetro
51	Prensaestopas	Pressure seal	Fermeture à pression	Selado à pressão	Chiusura a pressione
52	Termostato de seguridad	Security thermostat	Thermostat de sécurité	Termostato	Termostato
53	Extractor de humos	Smoke extractor	Extracteur	Extractor	Estrattore
54	Anilla primario	Primary washer	Rondelle primaire	Arandela primária	Rondella primaria
55	Válvula	Valve	Vanne	Válvula	Valvoia
56	Resistencia	Resistor	Bougie	Resistência	Resistenza
57	Motorreductor	Geared motor	Motoreducteur	Motoredutor	Motoriduttore
58	Sujeción eje motor	Geared motor axle support	Support axe motoreducteur	Suporte eixo motoredutor	Supporto asse motoriduttore
59	Sujeción motorreductor	Geared motor support	Support motoreducteur	Suporte motoredutor	Supporto motoriduttore
60	Tope goma motorreductor	Geared motor rubber top	Limite caoutchouc motoreducteur	Topo goma motoredutor	Limite gomma motoriduttore
61	Casquillo valona	Valona shell	Douille valona	Bocal valona	Boccola valona
62	Eje sinfin	Endless screw	Vis sans fin	Aixo sem-fim	Asse coclea
63	Junta tubo sinfin	Endless tube rubber	Joint tuyau sans fin	Junta tubo sem-fim	Guarnizione tubo coclea
64	Tubo sinfin	Endless tube	Tube sans fin	Tubo sem-fim	Tubo coclea
65	Arandela muelle	Spring washer	Rondelle ressort	Arandela mola	Rondella molla
66	Maneta puerta	Handle	Poignée	Puxador	Maniglia
67	Casquillo maneta	Shell for handle	Douille porte	Bocal puxador	Boccola maniglia
68	Maneta manos frías	Cold hand handle	Poignée mains froides	Puxador mãos frias	Maniglia mani fredde
69	Espárrago	Iron bolt	Tirant	Perno	Tirante
70	Muelle	Spring	Ressort	Mola	Molla
71	Bola cierre	Closure ball	Boule de fermeture	Bola de fechamento	Sfera de chiusura
72	Junta aislante	Insulating seal	Joint isolant	Junta isolante	Guarnizione isolante
73	Tapa anti deflagraciones	Anti-deflagration cover	Couvercle anti-déflagrations	Tampa anti deflagração	Coperchio anti-deflagrazione
74	Arandela m6	Washer m6	Rondelle m6	Anilha m6	Rondella m6
75	Muelle	Spring	Ressort	Mola	Molla
76	Tornillo hexagonal m6x60	Hexagonal screw m6x60	Vis hexagonale m6x60	Parafuso hexagonal m6x60	Vite esagonale m6x60
C1	Puerta completa	Complete door	Porte complète	Porta completa	Porta completa

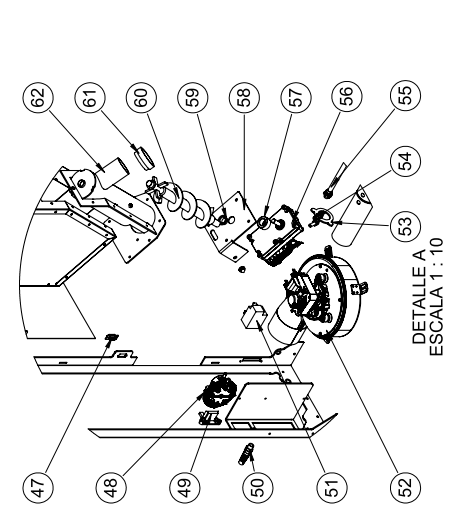
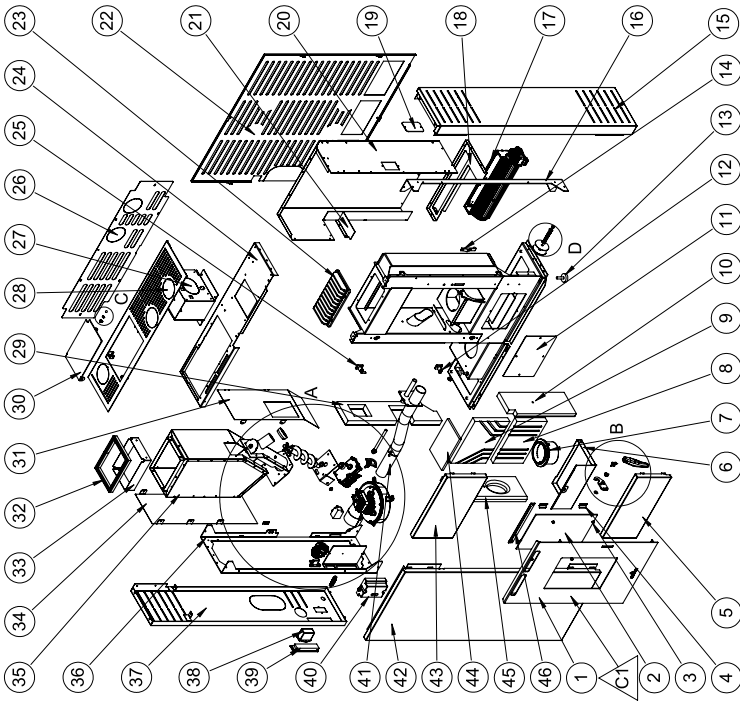

DETALLE A
ESCALA 1 : 10

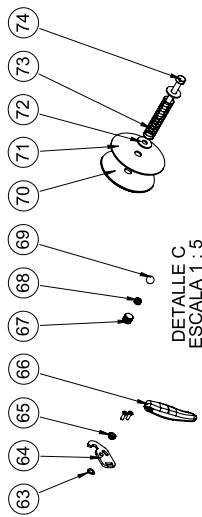

DETALLE C
ESCALA 1 : 5

DETALLE D
ESCALA 1 : 5

DETALLE B
ESCALA 1 : 10

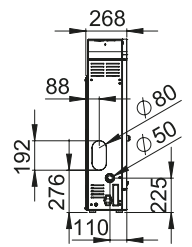
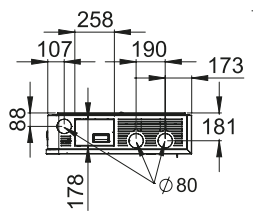
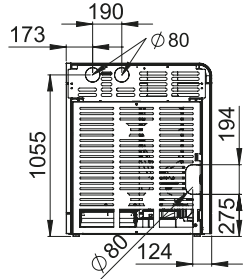
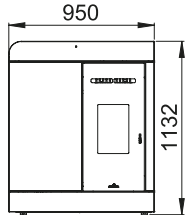

MOD. CIRA					
Nº	DESCRIPCIÓN	DESCRIPTION	DESCRIPTION	DESCRIÇÃO	DESCRIZIONE
1	Puerta	Door	Porte	Porta	Porta
2	Cristal vitrocerámico	Vitroceramic glass	Vitre	Vidro serigrafado	Vetro serigrafato
3	Casquillo sujeción cristal	Support glass shell	Douille support vitre	Bocal suporte vidro	Boccola supporto vetro
4	Chapa sujetacristal	Glass support sheet	Tôle support vitre	Chapa suporte vidro	Lastra supporto vetro
5	Frontal inferior	Lower frontal	Frontale inférieure	Frontal inferior	Frontale inferiore
6	Cajón cenicero	Ash pan	Cendrier	Gaveta cinzas	Cassetto cenere
7	Quemador fundicion	Cast iron burner	Brûleur en fonte	Queimador	Brucciatore
8	Vermiculita frontal inferior	Lower frontal vermiculite	Vermiculite frontale inférieure	Quemulita frontal inferior	Vermiculite frontale inferiore
9	Vermiculita frontal superior	Upper frontal vermiculite	Vermiculite frontale supérieure	Vermiculita frontal superior	Vermiculite frontale superiore
10	Vermiculita derecha	Right vermiculite	Vermiculite droite	Vermiculite direita	Vermiculite destra
11	Registro inferior	Lower register	Registre inférieur	Registro inferior	Registro inferiore
12	Bisagra inferior	Lower hinge	Charnière inférieure	Dobradiça inferior	Cardine inferiore
13	Pata regulable	Regulable leg	Patte réglable	Pata	Gamba
14	Cierre regulable	Regulable closure	Fermeture réglable	Fecho	Chiusura
15	Cámara derecha	Right chamber	Chambre droite	Cámara derecha	Camera destra
16	Columna derecha	Right column	Colonne droite	Coluna direita	Colonna destra
17	Turbina tangencial	Fan	Turbine	Turbina	Turbina
18	Chapa sujeta turbina	Fan support sheet	Tôle support turbine	Chapa suporte turbina	Lastra supporto turbina
19	Registro lateral	Side register	Registre latéral	Registro lateral	Registro laterale
20	Cámara de aire	Air chamber	Chambre d'air	Cámara de ar	Camera d'aria
21	Cierre cámara de aire	Air chamber closure	Fermeture chambre d'air	Fecho cámara de ar	Chiusura camera d'aria
22	Trasera galva	Galvanized rear	Arrière galvanisé	Traseira galvanizada	Posteriore galvanizzata
23	Intercambiador fundicion	Cast iron exchanger	Échangeur en fonte	Intercambiador fundição	Scambiatore in guisa
24	Chasis superior	Upper chassis	Châssis supérieur	Chassis superior	Chassis superiore
25	Bisagra superior	Upper hinge	Charnière supérieure	Dobradiça superior	Cardine superiore
26	Trasera galva superior	Upper galvanized rear	Arrière galvanisé supérieure	Traseira galvanizada superior	Posteriore galvanizzata superiore
27	Conjunto canalización	Channelling set	Ensemble canalisation	Conjunto canalização	Insieme canalizzazione
28	Techo	Ceiling	Toit	Teto	Tetto
29	Lana de roca	Rockwool	Laine de roche	Lã de rocha	Lana di roccia
30	Tapa techo	Ceiling cover	Couvercle toit	Tampa teto	Coperchio tetto
31	Protector frontal tolva	Hopper front protector	Protection frontale trémie	Protetor frontal tremonha	Protettore frontale tramoggia
32	Goma estanqueidad	Airtight rubber	Joint d'étanchéité	Junta de vedação	Guarnizione di tenuta
33	Cuello tolva	Hopper neck	Cou trémie	Colarinho tremonha	Collo tramoggia
34	Protector trasero tolva	Hopper rear protector	Protection arrière trémie	Protetor traseiro tremonha	Protettore posteriore tramoggia
35	Tolva	Hopper	Trémie	Tremonha	Tramoggia
36	Columna izquierda	Left column	Colonne gauche	Coluna esquerda	Colonna sinistra
37	Cámara izquierda	Left chamber	Chambre gauche	Cámara esquerda	Camera sinistra
38	Interruptor	Switch	Interrupteur	Interruptor	Interruttore
39	Receptor electrónico	Receptor	Récepteur	Receptor	Ricevitore
40	Placa electronica	Motherboard	Carte mère	Placa eletrônica	Scheda elettronica
41	Conjunto entrada aire y portarresistencia	Primary set and ignitor support	Ensemble primaire et support-bougie	Conjunto primário e suporte de resistência	Impianto primario e supporto di resistenza
42	Cámara frontal izquierda	Front left chamber	Chambre gauche frontale	Cámara esquerda frontal	Camera sinistra anteriore
43	Frontal superior	Upper frontal	Frontale supérieure	Frontal superior	Frontale superiore
44	Deflector vermiculita	Vermiculite baffle plate	Défecteur en vermiculite	Deflector vermiculita	Deflettore vermiculite
45	Vermiculita izquierda	Left vermiculite	Vermiculite gauche	Vermiculita esquerda	Vermiculite sinistra
46	Limpiacristal	Clean glass	Lave-vitre	Limpa vidro	Pulizia vetro
47	Puerto serie	Serial port	Port série	Porto serial	Porto seriale
48	Depresimetro	Pressure switch	Préssostat	Depressimetro	Depressimetro
49	Soporte depresimetro	Pressure switch support	Support préssostat	Suporte depressimetro	Supporto depressimetro
50	Prensaestopas	Pressure seal	Fermeture à pression	Selada à pressão	Chiusura a pressione
51	Termostato de seguridad	Security thermostat	Thermostat de sécurité	Termostato	Termostato
52	Extractor de humos	Smoke extractor	Extracteur	Extractor	Estrattore
53	Anilla primario	Primary washer	Rondelle primaire	Arandela primária	Rondella primaria
54	Válvula	Valve	Vanne	Válvula	Valvola
55	Resistencia	Resistor	Bougie	Resistência	Resistenza
56	Motorreductor	Geared motor	Motoreducteur	Motoredutor	Motoriiduttore
57	Sujeción eje motor	Geared motor axle support	Support axe motoreducteur	Suporte eixo motoredutor	Supporto asse motoriduttore
58	Sujeción motorreductor	Geared motor support	Support motoreducteur	Suporte motoredutor	Supporto motoriduttore
59	Casquillo valona	Valona shell	Douille valona	Bocal valona	Boccola valona
60	Eje sinfin	Endless screw	Vis sans fin	Aixo sem-fim	Asse coclea
61	Junta tubo sinfin	Endless tube rubber	Joint tuyau sans fin	Junta tubo sem-fim	Guarnizione tubo coclea
62	Tubo sinfin	Endless tube	Tube sans fin	Tubo sem-fim	Tubo coclea
63	Arandela muelle	Spring washer	Rondelle ressort	Arandela mola	Rondella molla
64	Maneta puerta	Handle	Poignée	Puxador	Maniglia
65	Casquillo maneta	Shell for handle	Douille porte	Bocal puxador	Boccola maniglia
66	Maneta manos frías	Cold hands handle	Poignée mains froides	Bocal mãos frias	Maniglia mani fredde
67	Espárrago	Iron bolt	Tirant	Perno	Tirante
68	Muelle	Spring	Ressort	Mola	Molla
69	Bola cierre	Closure ball	Boule de fermeture	Bola de fechamento	Sfera de chiusura
70	Junta aislante	Insulating seal	Joint isolant	Junta isolante	Guarnizione isolante
71	Tapa anti deflagraciones	Anti-deflagration cover	Couvercle anti-déflagrations	Tampa antideflagração	Coperchio anti-deflagrazione
72	Arandela m6	Washer m6	Rondelle m6	Anilha m6	Rondella m6
73	Muelle	Spring	Ressort	Mola	Molla
74	Tornillo hexagonal m6x60	Hexagonal screw m6x60	Vis hexagonale m6x60	Parafuso hexagonal m6x60	Vite esagonale m6x60
C1	Puerta completa	Complete door	Porte complète	Porta completa	Porta completa

INDICE | INDEX | INDEX | ÍNDICE | INDICE

14	GARANTÍA	149
14.1	CONDICIONES PARA RECONOCER COMO VÁLIDA LA GARANTÍA	149
14.2	CONDICIONES PARA RECONOCER COMO NO VALIDA LA GARANTÍA	149
14.3	QUEDAN EXCLUIDOS DE LA GARANTÍA	149
14.4	EXCLUSIÓN DE RESPONSABILIDAD	149
14.5	INDICACIONES EN CASO DE FUNCIONAMIENTO ANÓMALO DEL MODELO	149
14	WARRANTY	150
14.1	WARRANTY WILL BE VALID IF	150
14.2	WARRANTY WILL NOT BE VALID IF	150
14.3	EXCLUDED FROM THE WARRANTY	150
14.4	EXCLUSION OF LIABILITY	150
14.5	INDICATIONS IN CASE OF ABNORMAL FUNCTIONING OF THE MODEL	150
14.	GARANTIE	151
14.1	CONDITIONS D'ACCEPTATION DE LA GARANTIE	151
14.2	CONDITIONS DE NON-ACCEPTATION DE LA GARANTIE	151
14.3	SONT EXCLUS DE LA GARANTIE	151
14.4	EXCLUSION DE RESPONSABILITÉ	151
14.5	INDICATION EN CAS DE FONCTIONNEMENT ANORMAL DU MODÈLE	151
14	GARANTIA	152
14.1	CONDIÇÕES PARA RECONHECER COMO VÁLIDA A GARANTIA	152
14.2	CONDIÇÕES PARA RECONHECER COMO NÃO VÁLIDA A GARANTIA	152
14.3	FICAM EXCLUÍDOS DA GARANTIA	152
14.4	EXCLUSÃO DE RESPONSABILIDADE	152
14.5	INDICAÇÕES EM CASO DE FUNCIONAMENTO INCORRECTO DO MODELO	152
14	GARANZIA	153
14.1	CONDIZIONI PER RICONOSCERE COME VALIDA LA GARANZIA	153
14.2	CONDIZIONI PER NON RICONOSCERE VALIDA LA GARANZIA	153
14.3	ESCLUSI DALLA GARANZIA	153
14.4	ESCLUSIONE DI RESPONSABILITÀ	153
14.5	INDICAZIONI IN CASO DI MALFUNZIONAMENTO ANOMALO DEL PRODOTTO	153

14 GARANTÍA

El presente certificado de garantía expedido por Bronpi Calefacción S.L. se extiende a la reparación o sustitución del aparato o cualquier pieza defectuosa del mismo, bajo los siguientes condicionantes:

14.1 CONDICIONES PARA RECONOCER COMO VÁLIDA LA GARANTÍA

La garantía únicamente será reconocida como válida si:

- EL modelo se ha instalado, por personal cualificado con acreditación, conforme a las normas de aplicación y respetando las normas de instalación del presente manual y la normativa vigente en cada región o país.
- El aparato debe ser testado en funcionamiento durante un tiempo suficiente, previo a las operaciones complementarias de montaje de revestimientos, pinturas, conexiones varias, etc. La garantía no responderá a los cargos derivados de la desinstalación y posterior instalación del mismo, así como el valor de los objetos y/o enseres del lugar de ubicación.
- Se halla rellenado y firmado el certificado de la garantía, en el que figuren el nombre del vendedor autorizado, el nombre del comprador y habiendo sido convalidado por el SAT
- Que el defecto aparezca en un plazo de tiempo anterior a los 24 meses desde la factura de compra del cliente o antes de las 2400 horas de funcionamiento, lo que primero se alcance. La fecha será constatada por la propia factura, que deberá estar correctamente cumplimentada y en la que aparecerá el nombre del vendedor autorizado, el nombre del comprador, descripción del modelo adquirido e importe abonado. Dicho documento debe estar conservado en buen estado y ser mostrado al SAT en caso de actuación.
- Transcurrido ese tiempo o el incumplimiento de las condiciones de las condiciones más abajo expuestas provocaran la anulación de la garantía.
- Que dicho defecto sea reconocido por el SAT. El cliente no deberá pagar costes derivados de las actuaciones que pueda llevar a cabo el SAT, que estén cubiertos por la garantía.

LA GARANTÍA VIENE RECOGIDA SEGUN LA DIRECTIVA EUROPEA N° 1999/44.

14.2 CONDICIONES PARA RECONOCER COMO NO VALIDA LA GARANTÍA

- No cumplir con las condiciones descritas anteriormente.
- Expiración de los 24 meses desde la fecha de compra del modelo o superar las 2400 horas de funcionamiento, lo que primero se alcance.
- Falta de la documentación fiscal, alteración o ilegibilidad de la factura así como ausencia del número de garantía de modelo.
- Errores en la instalación o que la misma no se haya realizado conforme a las normas vigentes y contenidas en el presente manual.
- No cumplir en lo relativo a los mantenimientos, ni revisiones del modelo especificados en el manual.
- Modificaciones inadecuadas del aparato o daños en el modelo debido al recambio de componentes no originales o actuaciones realizadas por personal no autorizado por Bronpi Calefacción S.L.
- Presencia de instalaciones eléctricas y/o hidráulicas no conformes con las normas en vigor.
- Daños causados por fenómenos normales de corrosión o deposición típicos de las instalaciones de calefacción. Igualmente para calderas de agua.
- Daños derivados del uso impropio del producto, modificaciones o manipulaciones indebidas y en especial a las cargas de leña superiores a lo especificado o uso de combustibles no autorizados, según prescripciones del presente manual.
- Daños derivados de agentes atmosféricos, químicos, electroquímicos, ineficacia o falta de conducto de humos, y otras causas que no dependan de la fabricación del aparato.
- Todos los daños derivados del transporte (se recomienda revisar minuciosamente los productos en el momento de su recepción), deberán ser comunicados inmediatamente al distribuidor y se reflejarán en el documento de transporte y en la copia del transportista.

14.3 QUEDAN EXCLUIDOS DE LA GARANTÍA

- Las obras. La garantía no responderá a los cargos derivados de la desinstalación y posterior instalación del mismo, así como el valor de los objetos y/o enseres del lugar de ubicación.
- Las juntas, los cristales vitrocerámicos, rejillas de chapa o hierro fundido y cualquier pieza de fundición sometidas a deformación y/o roturas derivadas de un mal uso, combustible inadecuado o sobrecarga de combustible.,
- Las piezas cromadas o doradas, y en revestimientos la mayólica y/o piedra. Las variaciones cromáticas, cuarteados, veteados, manchas y pequeñas diferencias de las piezas, no alteran la calidad del producto no constituyen motivo de reclamación ya que son características naturales de dichos materiales. Igualmente las variaciones que presenten respecto a las fotos que aparecen el catalogo.
- Para aquellos productos que utilizan agua, las piezas del circuito hidráulico ajenas al producto.
- Para aquellos productos que utilizan agua, el intercambiador de calor queda excluido de la garantía cuando no se instale un circuito anti-condensación.
- Para aquellos productos que utilizan agua, las operaciones de purgado necesarias para eliminar el aire de la instalación.
- Se excluyen también de la garantía las intervenciones derivadas de instalaciones de alimentación de agua, electricidad y componentes externos a los modelos, donde el cliente, puede intervenir directamente durante el uso.
- Los trabajos de mantenimiento y cuidados de la chimenea e instalación.
- Si el modelo no presentara ningún defecto de funcionamiento, achacable a Bronpi Calefacción S.L., el coste de la intervención podrá ser a cargo del consumidor.

14.4 EXCLUSIÓN DE RESPONSABILIDAD

Bronpi Calefacción S.L. bajo ningún concepto asumirá indemnización alguna por daños directos o indirectos, causados por el producto o derivados de éste.

14.5 INDICACIONES EN CASO DE FUNCIONAMIENTO ANÓMALO DEL MODELO

En caso de mal funcionamiento de la estufa, el consumidor seguirá las siguientes indicaciones:

- Consultar la tabla de resolución de problemas que se adjunta en el manual.
- Verificar si el problema está cubierto por la garantía.
- Contactar con el distribuidor Bronpi, donde adquirió el modelo, llevando consigo la factura de compra, y datos de donde se encuentra el modelo instalado, así como el número de garantía o número de serie de fabricación. Puede encontrar dicho número en la etiqueta CE de su equipo.

En caso de encontrarse el modelo en garantía, y tal como se prevé en la DL n 24 de 02/02/2002 deberá contactar con el distribuidor al cual se ha comprado el producto. El distribuidor contactará con Bronpi Calefacción S.L, que le dará la información pertinente sobre de la asistencia del SAT oficial, u otra solución a aportar.

14 WARRANTY

This warranty certificate issued by Bronpi Calefacción S.L. extends to the repair and replacement of the equipment or any defective piece under the following conditions:

14.1 WARRANTY WILL BE VALID IF

The warranty will only be valid if:

- The equipment has been installed by qualified personnel with accreditation according to the norms and respecting the installation norms of this manual and current regulations in each region or country.
- The equipment must be tested for a sufficient time before additional operations of coating, paint, connections, etc. The warranty will not respond to the charges derived from uninstalling or installing again as well as the value of objects located in the installation room.
- The warranty certificate must be completed and signed, it must be validated by the Technical Assistance and it must include the authorized seller name and the name of the purchaser.
- The defect appears within a period of time not more than 24 months since purchase invoice of the client or before the 2400 operating hours, the first one to reach it. The date will be confirmed by the invoice and it should be completed properly, including the authorized seller name, the name of the purchaser, the description of the model and the purchase price. This document must be preserved in good conditions and the Technical Assistance Service may require it.
- After this time or if the following conditions have not been accomplished, the warranty shall terminate.
- The fault would be recognised by the TAS (Technical Assistance Service). The customer will not pay costs involved of the performance that will make the TAS, covered by the warranty.

THE WARRANTY COMPLIES WITH THE EUROPEAN DIRECTIVE N° 1999/44.

14.2 WARRANTY WILL NOT BE VALID IF

- Do not comply with the previous conditions.
- Expiration of the 24 months since purchase invoice of the client or before the 2400 operating hours, the first one to reach it.
- Lack of fiscal documentation, alteration or ineligibility of the invoice as well as the lack of warranty number of the model.
- Mistakes of the installation or installation do not comply with the current norms and included in this manual.
- Do not comply with the servicing of the model such as described in the manual.
- Improper modifications or damages to the equipment due to the change of non-original components or actions performed by persons not authorized by Bronpi Calefacción S.L.
- Presence of electrical and/or hydraulic installations which do not comply with the regulations.
- Damages caused by normal corrosion or deposition phenomena typical of heating systems. Likewise for water boilers.
- Damages caused by the improper use of the product, modifications or improper handling and, in particular, load of firewood over the one specified or unauthorized use of fuels, as prescribed in this manual.
- Damages resulting from atmospheric, chemical and electrochemical agents as well as the inefficiency or lack of flue pipe and other causes not deriving from the manufacture of the equipment.
- All transport damages (it is recommended to check carefully the product when you receive it) should be reported immediately to the distributor and will be reflected in the transport document and on the copy of the carrier.

14.3 EXCLUDED FROM THE WARRANTY

- Construction works. The warranty will not respond to the charges derived from uninstalling or installing again as well as the value of objects located in the installation room.
- The joints, sheet or cast-iron grates or any other cast-iron piece that have suffered a deformation and/or break derived from an improper use or fuel or an overload of fuel.
- Chrome or golden pieces and majolica and/or stone. Chromatic variations and differences in the quartering, graining or spots of the pieces do not change the quality of the product and this is not a reason for complaint because these are natural features of these materials. Likewise, the variations from the pictures that appear in the catalogue.
- For products that use water, pieces of the hydraulic circuit unconnected with the product.
- For products that use water, the heat exchanger is excluded from the warranty if an anti-condensation circuit is not installed.
- For products that use water, blow down operations necessary to remove the air from the system.
- Interventions derived from water supply installations, electricity and external components where customers can intervene directly during the use are also excluded from the warranty.
- Maintenance and servicing tasks of the fireplace and the installation.
- If the model does not have any operation fault, attributable to Bronpi Calefacción S.L., the cost of the intervention must be charged to the consumer.

14.4 EXCLUSION OF LIABILITY

Bronpi Calefacción S.L. under no circumstances will accept any compensation for direct or indirect damages caused by the product or derived from it.

14.5 INDICATIONS IN CASE OF ABNORMAL FUNCTIONING OF THE MODEL

In case of malfunction of the equipment, the consumer will follow the next indications:

- Check the troubleshooting guide of this manual.
- Check if the problem is covered by the warranty.
- Contact your distributor where you bought the model and carry the purchase invoice, the information about where the product is installed, and the guarantee number or manufacturing serial number. You can find this number in the CE label of your equipment.

In the event that the model is covered under warranty, as provided by the DL n24 of 02/02/2002, you should contact the distributor where you bought the product. The distributor will contact Bronpi Calefacción S.L. and they will provide the distributor with the information about the solution.

14. GARANTIE

Le présent certificat de garantie expédié par Bronpi Calefacción S.L., s'étend à la réparation ou remplacement gratuite de toute pièce défectueuse de l'appareil, selon les conditions suivantes :

14.1 CONDITIONS D'ACCEPTATION DE LA GARANTIE

La garantie sera uniquement valable si:

- Le modèle a été installé par du personnel qualifié avec une accréditation conforme aux normes d'application et en respectant les normes d'installation du présent manuel et la réglementation en vigueur dans chaque région ou pays.
- L'appareil doit être testé en fonctionnement pendant une longue période suffisante antérieure aux opérations complémentaires de montage de revêtements, peintures, connexions divers, etc. La garantie ne répondra pas aux charges dérivées de la désinstallation et une postérieure installation ni de la valeur des objets et/ou effets du lieu de situation.
- Le certificat de garantie où figurent le nom du vendeur autorisé, le nom d'acheteur et validé par le SAT.
- Le défaut apparaît dans un temps antérieur à la date stipulée de la facture d'achat du client ou avant 2400 heures de fonctionnement, selon ce qui est atteint premièrement. La date sera constatée par la facture même qui devra être correctement remplie et où apparaîtra le nom du vendeur autorisé, le nom de l'acheteur, la description du modèle acquis et le montant payé. Ce document doit être gardé dans un bon état et être montré au SAT en cas d'action.
- Après ce temps ou après le manquement des conditions décrites ci-après, la garantie deviendra annulée.
- Que le défaut soit reconnu par le SAT. Le client n'aura pas à payer les coûts dérivés des actuaciones que le SAT puisse réaliser, et que soient couvertes par la garantie.

LA GARANTIE EST CONFORME À LA DIRECTIVE EUROPÉENNE N° 1999/44.

14.2 CONDITIONS DE NON-ACCEPTATION DE LA GARANTIE

- Ne pas respecter les conditions décrites ci-dessus.
- Expiration des 24 mois à compter de la date d'achat du modèle ou dépasser 2400 heures de service, selon la première limite atteinte.
- Absence de la documentation fiscale, modification ou l'illisible de la facture ainsi que l'absence du numéro de la garantie du modèle.
- Erreurs dans l'installation ou si elle n'a pas été réalisée conformément aux normes en vigueur et contenues dans le présent manuel.
- Non-respect en matière de maintenance, ni de révisions des modèles spécifiés dans le manuel.
- Modifications inadéquats de l'appareil ou dommage dans le modèle à cause du changement des composantes non-originales ou actions réalisées par personnel non-autorisé par Bronpi Calefacción S.L.
- Présence d'installations électriques et/ou hydrauliques non-conformes aux normes en vigueur.
- Dommages causés par des phénomènes normaux de corrosion ou déposition typiques des installations de chauffage. Identique pour les chaudières d'eau.
- Dommages à cause d'un usage erroné du produit, modifications ou manipulations non autorisées, et en particulier, des chargements de bois supérieurs à celui indiqué ou de l'usage de combustibles non autorisés, selon les prescriptions du présent manuel.
- Dommages à cause d'agents atmosphériques, chimiques, électrochimiques, inefficacité ou manque de conduit de fumées et des autres causes qui ne sont pas dépendantes de la fabrication de l'appareil.
- Tous les dommages à cause du transport (on recommande une analyse détaillée des produits au moment de la réception) devront être immédiatement communiqués au distributeur et seront mentionnés sur le document de transport et sur la copie du transporteur.

14.3 SONT EXCLUS DE LA GARANTIE

- Les chantiers. La garantie ne répondra pas aux frais engagés de la désinstallation et son après installation du modèle ainsi que la valeur des objets et/ou effets du lieu de situation.
- Les joints, vitres vitrocéramiques, grilles en tôle ou fonte et toute autre pièce en fonte soumis à déformation et/ou ruptures dérivées d'un mauvais usage, combustible inadéquat ou surchargement de combustible.
- Les pièces chromées ou dorées et, en revêtements, la faïence et/ou pierre. Les variations chromatiques, craquelés, veinure, taches et petites différences des pièces, ne changent rien la qualité du produit et ne constituent pas un motif de réclamation car ce sont des caractéristiques naturelles de ces matériaux. De la même façon, les variations qui présentent par rapport aux images qui apparaissent dans le catalogue.
- Pour tous les produits qui utilisent de l'eau, les pièces du circuit hydraulique indépendantes du produit.
- Pour tous les produits qui utilisent de l'eau, l'échangeur de chaleur est exclu de la garantie s'il n'y a pas un circuit anti-condensation.
- Pour tous les produits qui utilisent de l'air, les opérations de purge nécessaires pour éliminer l'air de l'installation.
- Sont aussi exclues de la garantie les interventions causées par les installations d'alimentation en eau, électricité et composantes externes aux modèles où le client peut intervenir pendant l'usage.
- Les travaux de maintenance et conservation de la cheminée et installation.
- Si le modèle n'apporte aucun défaut de fonctionnement attribuable à Bronpi Calefacción S.L., les frais de l'intervention pourront être chargés au consommateur.

14.4 EXCLUSION DE RESPONSABILITÉ

En aucun cas, le dédommagement n'est pas pris en charge pour Bronpi Calefacción S.L. à cause de dommages directs ou indirects pour le produit ou dérivés de celui-ci.

14.5 INDICATION EN CAS DE FONCTIONNEMENT ANORMAL DU MODÈLE

En cas de mauvais fonctionnement de la chaudière, le consommateur suivra les indications suivantes:

- Consulter le tableau de résolution de problèmes joint au manuel.
- Vérifier si le problème est couvert par la garantie.
- Contacter le distributeur Bronpi où vous avez acquis le modèle en portant la facture d'achat et les données avec l'information sur l'installation du modèle et le nombre de garantie ou le numéro de série de fabrication. Vous pouvez trouver ce numéro sur l'étiquette CE à l'arrière de votre chaudière.

Si le modèle est en garantie et selon le DL n24 de 02/02/2002 vous devrez contacter le distributeur où vous avez acheté le produit. Le distributeur contactera Bronpi Calefacción S.L. qui lui donnera l'information concernant sur la solution à adopter.

14 GARANTIA

O presente certificado da garantia emitido pela Bronpi Calefacción S.L., estende-se à reparação ou substituição do aparelho ou de qualquer peça defeituosa do mesmo, sob os seguintes condicionantes:

14.1 CONDIÇÕES PARA RECONHECER COMO VÁLIDA A GARANTIA

A garantia unicamente será reconhecida como válida nos seguintes casos:

- O modelo foi instalado por pessoal qualificado, em conformidade com as normas de aplicação e respeitando as normas de instalação do presente manual e a normativa vigente em cada região ou país.
- O aparelho deve ser testado em funcionamento durante o tempo suficiente, prévio às operações complementares de montagem de revestimentos, pinturas, ligações várias, etc. A garantia não responderá perante encargos derivados da desinstalação e posterior instalação do mesmo nem pelo valor dos objetos e/ou equipamentos do lugar de localização.
- Estar preenchido e assinado o certificado da garantia, onde conste o nome do vendedor autorizado, nome do comprador e validação levada a cabo pelo SAT.
- Que o defeito surja num prazo de tempo anterior a 24 meses a partir da data da factura de compra do cliente. A data será comprovada com a apresentação da própria factura, que deverá estar correctamente preenchida e onde aparecerá o nome do vendedor autorizado, nome do comprador, descrição do modelo adquirido e montante pago. O referido documento deve estar conservado em bom estado e ser mostrado ao SAT caso seja necessária uma intervenção.
- Decorrido esse tempo o incumprimento das condições a seguir expostas provocam a anulação da garantia.
- O referido defeito deverá ser reconhecido pelo SAT. O cliente não pagará custos derivados das actuações que possa levar a cabo o SAT e que estejam cobertos pela garantia.

A GARANTIA MENCIONADA ESTÁ EM CONFORMIDADE COM A DIRECTIVA EUROPEIA N° 1999/44.

14.2 CONDIÇÕES PARA RECONHECER COMO NÃO VÁLIDA A GARANTIA

- No cumprir as condições descritas anteriormente.
- Expiração dos 24 meses contados a partir do momento da compra do modelo ou ultrapassar as 2400 horas de funcionamento, aquilo que primeiro for atingido.
- Falta da documentação fiscal, alteração ou ilegitimidade da factura bem como ausência do número de garantia de modelo.
- Erros na instalação ou se a mesma não foi realizada em conformidade com as normas vigentes e mencionadas no presente manual.
- Não cumprir os requisitos referidos relativamente às manutenções e/ou revisões do modelo especificados no manual.
- Alterações desadequadas do aparelho ou danos no modelo devido à mudanças de componentes que não sejam originais ou actuações realizadas por pessoal não autorizado pela Bronpi Calefacción S.L.
- Presença de instalações eléctricas e/ou hidráulicas que não estejam em conformidade com as normas em vigor.
- Danos causados por fenómenos normais de corrosão ou deposição típicos das instalações de aquecimento. O mesmo é aplicado para caldeiras de água.
- Danos derivados do uso impróprio do produto, modificações ou manipulações indevidas e principalmente das cargas de lenha superiores ao especificado ou uso de combustíveis não autorizados, segundo as prescrições do presente manual.
- Danos derivados de agentes atmosféricos, químicos, electroquímicos, ineficácia ou ausência de conduta de fumos, bem como outras causas que não dependam do fabrico do aparelho.
- Todos os danos derivados do transporte (recomenda-se rever minuciosamente os produtos no momento da recepção), devem ser comunicados imediatamente ao distribuidor e mencionados no documento de transporte e na cópia entregue à empresa transportadora.

14.3 FICAM EXCLUÍDOS DA GARANTIA

- Obras: a garantia não responderá pelos encargos derivados da desinstalação e posterior instalação do equipamento nem pelo valor dos objetos e/ou equipamentos do local de localização.
- Juntas, vidros vitrocerâmicos, grelhas de lâmina ou ferro fundido e qualquer peça de fundição submetida a deformação e/ou roturas derivadas do mau uso, combustível não adequado ou sobrecarga de combustível.
- Peças cromadas ou douradas e, em revestimentos, faiança e/ou pedra. As variações cromáticas que apresentem fissuras, ondulações, manchas e pequenas diferenças nas peças não alteram a qualidade do produto nem constituem motivo de reclamação uma vez que são características naturais dos referidos materiais. O mesmo se aplica às variações que possam surgir relativamente às fotos que aparecem no catálogo.
- Para produtos que utilizam água: peças do circuito hidráulico alheias ao produto.
- Para produtos que utilizam água, o permutador de calor fica excluído da garantia quando não foi instalado um circuito anti-condensação.
- Para os produtos que utilizam água, as operações necessárias de purgado para eliminar o ar da instalação.
- Excluem-se também da garantia as intervenções derivadas de instalações de alimentação de água, electricidade e componentes externos aos modelos, onde o cliente pode intervir directamente durante o uso.
- Trabalhos de manutenção e cuidados da chaminé e instalação.
- Caso o modelo não apresente nenhum defeito de funcionamento, imputável à Bronpi Calefacción S.L., o custo da intervenção poderá correr a cargo do consumidor.

14.4 EXCLUSÃO DE RESPONSABILIDADE

A Bronpi Calefacción S.L. não assumirá, sob nenhum conceito, indemnização alguma por danos directos ou indirectos, causados pelo produto ou derivados do mesmo.

14.5 INDICAÇÕES EM CASO DE FUNCIONAMENTO INCORRECTO DO MODELO

Em caso de funcionamento incorrecto do aquecedor, o consumidor seguirá as seguintes indicações:

- Consultar a tabela de resolução de problemas anexada ao manual.
- Verificar se o problema se encontra coberto pela garantia.
- Contactar o distribuidor Bronpi onde adquiriu o modelo, levando a factura de compra e os dados relativos ao local onde se encontra o modelo instalado, bem como o número de garantia ou número de série de fabrico. Pode encontrar o referido número na etiqueta CE do seu equipamento.

Caso o modelo esteja dentro da garantia, e tal como previsto no DL n° 24 de 02/02/2002, deverá contactar o distribuidor a quem comprou o produto. O distribuidor contactará a Bronpi Calefacción S.L., que dará a informação pertinente sobre a assistência do SAT oficial ou outra solução requerida.

14 GARANZIA

Il corrente certificato di garanzia, inoltrato da Bronpi Calefacción, S.L. si estende per la riparazione o la sostituzione di qualsiasi parte difettosa dell'apparecchio, secondo le seguenti condizioni:

14.1 CONDIZIONI PER RICONOSCERE COME VALIDA LA GARANZIA

La garanzia unicamente sarà riconosciuta come valida se:

- Il modello è stato installato da parte di personale qualificato in conformità con le norme d'applicazione e rispettando le norme d'installazione richieste dal manuale e i regolamenti di ogni paese o regione.
- L'apparecchio deve essere testato in funzionamento per un tempo sufficiente prima delle operazioni d'assemblaggio addizionali di rivestimenti, vernici, diversi connessioni, ecc. La garanzia non risponde agli oneri derivanti da disinstallare e installarle, e il valore di oggetti e/o beni nel luogo dell'installazione.
- Si è completato e firmato il certificato di garanzia, che contiene il nome del venditore autorizzato, il nome del compratore e essendo validato dal servizio tecnico.
- Che il difetto appare entro un periodo di tempo prima di 24 mesi dalla fattura del cliente o prima di 2.400 ore di funzionamento, quello che si raggiunge prima. La data sarà confermata dalla fattura che deve essere debitamente completata e dove deve apparire il nome del rivenditore autorizzato, il nome del compratore, la descrizione e l'importo del modello acquistato. Questo documento deve essere mantenuto in buone condizioni ed essere disponibile per il servizio tecnico in caso d'attuazione.
- Dopo questo tempo o l'inadempimento delle condizioni possono provocare la cancellazione della garanzia.
- Che detto difetto sia riconosciuto dal servizio tecnico. Il cliente non pagherà i costi delle azioni che possono effettuare il servizio tecnico che sono coperti dalla garanzia.

LA GARANZIA VIENE RACCOLTA SECONDO LA DIRETTIVA EUROPEA N° 1999/44.

14.2 CONDIZIONI PER NON RICONOSCERE VALIDA LA GARANZIA

- Non compiere le condizione descritte sopra.
- 24 mesi dalla data d'acquisto del modello o superare 2.400 ore di funzionamento, quello che si raggiunge prima.
- Mancanza di documenti fiscali, modificazione o illeggibilità della fattura o mancanza del numero di garanzia del modello.
- Errori d'installazione o che non è fatta secondo le norme vigenti e contenute in questo manuale.
- Non rispettare la manutenzione o la revisione del modello specificate nel manuale.
- Modifiche improprie all'apparecchio o danni al modello a causa di ricambio di componenti non originali o azioni effettuati da personale non autorizzato da Bronpi Calefacción S.L.
- Presenza d'impianti elettrici e/o idraulici non conformi alle norme.
- Danni causati da fenomeni normali di corrosione o deposizione tipiche d'impianti di riscaldamento. Allo stesso modo per caldaie d'acqua.
- I danni derivanti da un uso improprio del prodotto, modifiche o manipolazioni errate e soprattutto carichi di legna superiore a quello specificato o l'uso di combustibili non autorizzati, come prescritto in questo manuale.
- Danni derivanti da agenti atmosferici, chimici o elettrochimici, inefficienza o mancanza di tubo di scarico fumi e d'altre cause che non dipendano dalla fabbricazione dell'apparecchio.
- Tutti i danni del trasporto (si consiglia di rivisare con attenzione i prodotti al momento della loro ricezione), devono essere segnalati immediatamente al distributore e si incontreranno nel documento di trasporto e nella copia del trasportatore.

14.3 ESCLUSI DALLA GARANZIA

- Costruzioni. La garanzia non risponde agli oneri derivanti da disinstallare e installarle, e il valore di oggetti e/o beni nel luogo dell'installazione.
- I cordoni, i vetri vetroceramici, griglie metalliche o in ghisa e qualsiasi parti in ghisa sottoposti a deformazione e/o rotture derivanti da uso improprio, combustibile improprio o sovraccarica di combustibile.
- Parti cromate o dorate, le maioliche o pietra. Le variazioni cromatiche, sgretolate e le piccole differenze nella ceramica, non alterano la qualità del prodotto e non costituiscono motivo di reclamo poiché sono caratteristiche naturali di questi materiali. Allo stesso modo, le variazioni dalle foto del nostro catalogo.
- Per i prodotti che utilizzano l'acqua, le parti del circuito idraulico esterne del prodotto.
- Per i prodotti che utilizzano l'acqua, lo scambiatore di calore è escluso dalla garanzia quando non sia installato un circuito anticondensazione.
- Per i prodotti che utilizzano l'acqua, le operazioni di spurgo necessarie per eliminare l'aria dall'impianto...
- Sono esclusi dalla garanzia gli interventi derivanti da impianti d'approvvigionamento idrico, energia elettrica e componenti esterni, dove il cliente può intervenire direttamente durante l'uso.
- La manutenzione e la cura del camino e l'installazione.
- Se il modello non presenta difetto di funzionamento, attribuibile a Bronpi Calefacción, S.L. il costo dell'intervento può essere a carico del consumatore.

14.4 ESCLUSIONE DI RESPONSABILITÀ

Bronpi Calefacción S.L. in nessun caso accetta alcun risarcimento per danni diretti o indiretti causati dal prodotto o derivati da questo.

14.5 INDICAZIONI IN CASO DI MALFUNZIONAMENTO ANOMALO DEL PRODOTTO

In caso di malfunzionamento della stufa, il consumatore userà le seguenti indicazioni:

- Consultare la tabella di risoluzione di problemi di questo manuale.
- Verificare se il problema è coperto dalla garanzia.
- Contattare il rivenditore Bronpi dove è stato acquistato il modello, tenendo la fattura, e dati su dove è installato il modello e il numero di garanzia o numero di serie di fabbricazione. È possibile trovare questo numero sull'etichetta CE della sua macchina.

Se il modello si trova in garanzia, e come previsto nel DLn 24 di 02/02/2002 deve contattare il rivenditore dove ha acquistato il prodotto. Il distributore contatterà Bronpi Calefacción S.L. che darà informazioni utili sull'assistenza o altra soluzione.

**Los datos y modelos incluidos en este manual no son vinculantes.
La empresa se reserva el derecho de aportar modificaciones y mejoras sin ningún preaviso.**

**Data and models included in this manual are not binding.
The company reserves the right to include modifications or improvements without previous notice.**

**Les données et modèles inclus dans ce manuel ne sont pas contraignants.
La société se réserve le droit d'apporter les modifications et améliorations sans aucun préavis.**

**Os dados e modelos incluídos neste manual não são vinculantes.
A empresa reserva-se o direito de fazer alterações e melhorias sem nenhum pré-aviso.**

**I dati e i modelli inclusi in questo manuale non sono vincolanti.
La società si riserva il diritto di apportare modificazioni e miglioramenti senza preavviso**



Descarga este manual en versión digital.
Download this manual in digital version.
Télécharger ce manuel en version digitale.
Scarica questo manuale in versione digitale.
Baixe o manual em versão digital.



Para cualquier consulta, por favor, dirijase al distribuidor donde fue adquirido.
Please, do not hesitate to contact your dealer for further information.
Por favor, não hesite em contactar o seu distribuidor para obter mais informações.
S'il vous plaît, n'hésitez pas à contacter votre distributeur si vous avez d'autres questions.
Per favore, non esitate a contattare il vostro distributore per altri informazioni.