



**INSTRUCCIONES DE INSTALACIÓN,  
USO Y MANTENIMIENTO  
SERIE AIRE**

**INSTALLATION, OPERATING AND  
SERVICING INSTRUCTIONS  
AIR SERIES**

**INSTRUCTIONS D'INSTALLATION,  
D'UTILISATION ET D'ENTRETIEN  
SÉRIE AIR**

**INSTRUÇÕES DE INSTALAÇÃO,  
USO E MANUTENÇÃO  
SERIE AR**

**ISTRUZIONI DI INSTALLAZIONE,  
USO E MANUTENZIONE  
SERIE ARIA**





<b>ES</b> <b>INSTRUCCIONES DE INSTALACIÓN, USO Y MANTENIMIENTO</b> SERIE AIRE	2
<b>EN</b> <b>INSTALLATION, OPERATING AND SERVICING INSTRUCTIONS</b> AIR SERIES	23
<b>FR</b> <b>INSTRUCTIONS D'INSTALLATION, D'UTILISATION ET D'ENTRETIEN</b> SÉRIE AIR	43
<b>PT</b> <b>INSTRUÇÕES DE INSTALAÇÃO, USO E MANUTENÇÃO</b> SÉRIE AR	66
<b>IT</b> <b>ISTRUZIONI DI INSTALLAZIONE, USO E MANUTENZIONE</b> SERIE ARIA	87
<b>FT</b> <b>FICHAS TÉCNICAS - DESPIECES</b> <b>TECHNICAL SPECIFICATIONS - EXPLODED DRAWINGS</b> <b>FICHES TECHNIQUES - DÉTAIL DES PIÈCES</b> <b>FICHAS TÉCNICAS - DESMONTAGEM</b> <b>SCHEDA TECNICA - ESPLOSI</b>	107
<b>CONDICIONES DE GARANTÍA</b> <b>WARRANTY CONDITIONS</b> <b>CONDITIONS DE LA GARANTIE</b> <b>CONDIÇÕES DA GARANTIA</b> <b>CONDIZIONI DI GARANZIA</b>	131

Los datos y modelos incluidos en este manual no son vinculantes.

La empresa se reserva el derecho de aportar modificaciones y mejoras sin ningún preaviso.

Data and models included in this manual are not binding.

The company reserves the right to include modifications or improvements without previous notice.

Les données et modèles inclus dans ce manuel ne sont pas contraignants.

La société se réserve le droit d'apporter les modifications et améliorations sans aucun préavis.

Os dados e modelos incluídos neste manual não são vinculantes.

A empresa reserva-se o direito de fazer alterações e melhorias sem nenhum pré-aviso.

I dati e i modelli inclusi in questo manuale non sono vincolanti.

La società si riserva il diritto di apportare modificazioni e miglioramenti senza preavviso.

# INDICE

ES

<b>1</b>	<b>ADVERTENCIAS GENERALES</b>	<b>3</b>
<b>2</b>	<b>DESCRIPCIÓN GENERAL</b>	<b>3</b>
<b>3</b>	<b>COMBUSTIBLES</b>	<b>3</b>
<b>4</b>	<b>DISPOSITIVOS DE SEGURIDAD</b>	<b>4</b>
<b>5</b>	<b>NORMAS DE INSTALACIÓN</b>	<b>4</b>
5.1	MEDIDAS DE SEGURIDAD	4
5.2	CONDUCTO DE EVACUACIÓN DE HUMOS	5
5.3	SOMBRERETE	7
5.4	TOMA DE AIRE EXTERIOR	7
5.5	ESPECIFICACIONES DE MONTAJE	7
<b>6</b>	<b>PUESTA EN MARCHA</b>	<b>8</b>
<b>7</b>	<b>SISTEMA DE VENTILACIÓN</b>	<b>8</b>
<b>8</b>	<b>SISTEMA DE CANALIZACIÓN</b>	<b>8</b>
8.1.	ESTUFAS MOD. ABRIL-EX Y MODELOS CON KIT OPCIONAL DE CANALIZACIÓN	8
8.2	COLOCACIÓN DEL KIT OPCIONAL DE CANALIZACIÓN	9
<b>9</b>	<b>MANTENIMIENTO Y CUIDADO</b>	<b>9</b>
9.1	LIMPIEZA DEL QUEMADOR	9
9.2	LIMPIEZA DEL CAJÓN DE CENIZAS	9
9.3	JUNTAS DE LA PUERTA DE LA CÁMARA DE COMBUSTIÓN Y FIBRA DEL CRISTAL	10
9.4	LIMPIEZA DEL CONDUCTO DE HUMOS	10
9.5	LIMPIEZA DEL CRISTAL	10
9.6	LIMPIEZA EXTERIOR	10
9.7	LIMPIEZA DE REGISTROS	10
9.8	PAROS ESTACIONALES	11
9.9	REVISIÓN DE MANTENIMIENTO	11
<b>10</b>	<b>FUNCIONAMIENTO DEL DISPLAY</b>	<b>12</b>
10.1	INFORMACIÓN GENERAL DEL DISPLAY	12
10.2	FUNCIONES DE LAS TECLAS DEL DISPLAY	13
10.3	INFORMACIÓN GENERAL DEL MANDO A DISTANCIA	13
10.4	OPCIÓN MENÚ	13
10.4.1	MENÚ DE USUARIO	13
10.4.2	MENÚ 1. VENTILADORES AUXILIARES	14
10.4.3	MENÚ 2. RELOJ	15
10.4.4	MENÚ 3. AJUSTE PROGRAMA (PROGRAMACIÓN HORARIA DE LA ESTUFA)	15
10.4.5	MENÚ 4. SELECCIÓN DE LENGUAJE	17
10.4.6	MENÚ 5. MODO ESPERA	17
10.4.7	MENÚ 6. MODO SONORO	18
10.4.8	MENÚ 7. CARGA INICIAL	18
10.4.9	MENÚ 8. ESTADO DE LA ESTUFA	18
10.4.10	MENÚ 9. MODO VENTILADOR	18
10.5	MODALIDAD USUARIO	19
10.5.1	ENCENDIDO DE LA ESTUFA	19
10.5.2	ESTUFA EN FUNCIONAMIENTO	19
10.5.3	CAMBIO DE LA TEMPERATURA AMBIENTE DE CONSIGNA	19
10.5.4	LA TEMPERATURA AMBIENTE ALCANZA LA TEMPERATURA FIJADA POR EL USUARIO	19
10.5.5	LIMPIEZA DEL QUEMADOR	19
10.5.6	APAGADO DE LA ESTUFA	19
10.5.7	ESTUFA APAGADA	20
10.5.8	REENCENDIDO DE LA ESTUFA	20
10.5.9	BLOQUEO DEL DISPLAY	20
<b>11</b>	<b>ALARMAS</b>	<b>20</b>
11.1	FALLO DE SUMINISTRO ELÉCTRICO (BLACK OUT).	20
11.2	ALARMA Sonda TEMPERATURA HUMOS	20
11.3	ALARMA EXCESO TEMPERATURA HUMOS	20
11.4	ALARMA VENTILADOR DE EXTRACCIÓN HUMOS AVERIADO	20
11.5	ALARMA FALLO ENCENDIDO	21
11.6	ALARMA DE APAGADO DURANTE LA FASE DE TRABAJO	21
11.7	ALARMA TÉRMICA	21
11.8	ALARMA CAMBIO DE PRESIÓN EN CÁMARA DE COMBUSTIÓN	21
11.9	ALARMA FALTA FLUJO DE ENTRADA DE AIRE PRIMARIO	21
11.10	ALARMA EN FUNCIONAMIENTO DEL MOTOR DE ALIMENTACIÓN DEL COMBUSTIBLE	21
11.11	ALARMA ANOMALÍA EN SENSOR DE FLUJO	21
11.12	LISTADO DE ALARMAS, CAUSA Y SOLUCIONES PROBABLES	22

Lea atentamente las instrucciones antes de la instalación, el uso y el mantenimiento.  
El manual de instrucciones es parte integrante del producto.

## 1 ADVERTENCIAS GENERALES

La instalación de la estufa se tiene que realizar conforme a las reglamentaciones locales y nacionales, incluidas todas las que hacen referencia a normas nacionales o europeas.

Las estufas producidas en Bronpi Calefacción S.L. se fabrican controlando todas sus piezas, con el propósito de proteger, tanto al usuario como al instalador, frente a posibles accidentes. Asimismo, recomendamos al personal técnico autorizado que, cada vez que deba realizar una operación en la estufa, preste especial atención a las conexiones eléctricas sobre todo con la parte pelada de los cables, que jamás debe quedar fuera de las conexiones, evitando de esta manera contactos peligrosos.

**La instalación debe ser realizada por personal autorizado que deberá proporcionar al comprador una declaración de conformidad de la instalación en la cual asumirá plena responsabilidad por la instalación definitiva y, por lo tanto, del buen funcionamiento del producto instalado. No existirá responsabilidad de Bronpi Calefacción S.L. en el caso de falta de cumplimiento de estas precauciones.**

Se eximirá al fabricante de cualquier responsabilidad frente a daños causados a terceros debidos a una instalación incorrecta o a un mal uso de la estufa.

Para garantizar un correcto funcionamiento del producto, los componentes del mismo sólo se podrán sustituir por recambios originales y por un técnico autorizado.

**El mantenimiento de la estufa se debe realizar al menos 1 vez al año por un Servicio Técnico Autorizado.**

**Para una mayor seguridad se debe tener en cuenta:**

- No tocar la estufa estando descalzo o con partes del cuerpo húmedas.
- La puerta del aparato debe estar cerrada durante su funcionamiento.
- Se prohíbe modificar los dispositivos de seguridad o de regulación del aparato sin la autorización del fabricante.
- Evitar el contacto directo con las partes del aparato que tienden a alcanzar altas temperaturas durante el funcionamiento del aparato.

## 2 DESCRIPCIÓN GENERAL

La estufa que usted ha recibido consta de las siguientes piezas:

- Estructura completa de la estufa sobre el pallet.
- Dentro de la cámara de combustión se encuentra: una caja/bolsa con un guante térmico que nos permite manipular la maneta de la puerta y otros componentes (quemador). El cable eléctrico de interconexión entre la estufa y la red. Un gancho (accesorio manos frías) para facilitar la retirada y limpieza del quemador. El mando a distancia de la estufa (incluye pila), excepto el modelo Abril-Ex que no lo incorpora. La maneta de la puerta (según modelos). Un libro de mantenimiento donde se registrará las tareas realizadas a la estufa así como el presente manual de uso, instalación y mantenimiento.
- Dentro de la cámara de combustión encontrará también el quemador de la estufa y el cajón de cenizas.

La estufa consta de un conjunto de chapas de acero de diferente grosor soldadas entre sí y, según el modelo, piezas de hierro fundido. Está provista de puerta con cristal vitrocerámico (resistente hasta 750°C) y de cordón cerámico para la estanqueidad de la cámara de combustión.

El calentamiento del ambiente se produce por:

- Convección forzada:** gracias a un ventilador ubicado en la parte interior de la estufa que aspira el aire a temperatura ambiente y lo devuelve a la habitación a mayor temperatura.
- Radiación:** a través del cristal vitrocerámico y el cuerpo se irradia calor al ambiente.

## 3 COMBUSTIBLES



**¡¡¡ADVERTENCIA!!!  
EL USO DE PELLETS DE MALA CALIDAD O DE CUALQUIER OTRO COMBUSTIBLE DAÑA LAS FUNCIONES DE SU ESTUFA Y PUEDE DETERMINAR EL VENCIMIENTO DE LA GARANTÍA ADEMÁS DE EXIMIR DE RESPONSABILIDAD AL FABRICANTE.**

Los pellets utilizados deberán ser conformes con las características descritas en las normas o certificaciones:

**Estándares:**

- Ó-Norm M 7135 | Din 51731 | EN-14962-2 (derogadas y englobadas en la ISO-17225-2)
- ISO-17225-2

**Certificaciones de calidad:**

- DIN+
- ENplus: En la página Web ([www.pelletenplus.es](http://www.pelletenplus.es)) puede comprobar todos los fabricantes y distribuidores con certificado en vigor)

**Esta altamente recomendado que el pellet esté certificado en una certificación de calidad ya que es la única forma garantizarse una calidad constante del pellet.**

Bronpi Calefacción recomienda utilizar pellets de 6 mm de diámetro, de una longitud máxima de 3.5 cm y con un porcentaje de humedad inferior al 8%.

### • ALMACENAMIENTO DEL PELLETT

Para garantizar una combustión sin problemas es necesario conservar el pellet en un ambiente seco.

### • ABASTECIMIENTO DE PELLETT

Para abastecer la estufa de pellet, abrir la tapa del depósito que se encuentra en la parte superior del aparato y vaciar directamente el saco de pellet, teniendo cuidado para que no rebose. Evite también, que el combustible se derrame y caiga fuera del depósito, ya que caería al interior de su aparato.

## 4 DISPOSITIVOS DE SEGURIDAD

### • AVERÍA DEL ASPIRADOR DE HUMOS

Si el extractor se detiene, la tarjeta electrónica bloquea automáticamente el suministro de pellets.

### • AVERÍA DEL MOTOR PARA CARGA DE PELLETS

Si el motorreductor se detiene, la estufa sigue funcionando (sólo el extractor de humos) hasta que se baje de la temperatura de humos mínima de funcionamiento y se detenga.

### • FALLO TEMPORAL DE CORRIENTE

Después de una breve falta de corriente, el equipo vuelve a encenderse automáticamente. Cuando falta electricidad, la estufa puede emitir dentro de la vivienda una cantidad reducida de humo durante un intervalo de 3 a 5 minutos. **ESTO NO COMPORTA RIESGO ALGUNO PARA LA SALUD.** Es por ello que Bronpi aconseja, siempre que sea posible, conectar el tubo de entrada de aire primario con el exterior de la vivienda para asegurar que la estufa no emite humos después de dicha falta de corriente.

### • PROTECCIÓN ELÉCTRICA

La estufa está protegida contra oscilaciones bruscas de electricidad mediante un fusible general que se encuentra en la parte posterior de la misma (4A 250V Retardado) (**ver dibujo D1**).

### • PROTECCIÓN PARA SALIDA DE HUMOS

Un depresímetro electrónico prevé bloquear el funcionamiento de la estufa si se produce un cambio brusco de presión dentro de la cámara de combustión (apertura de puerta, avería del motor de extracción de humos, revocos de humo, etc.). Si esto ocurre, la estufa pasará a estado de alarma (**ver dibujo D2**).

### • PROTECCIÓN ANTE TEMPERATURA ELEVADA DEL PELLET (80°C)

En caso de sobrecalentamiento del interior del depósito, el termostato de seguridad bloquea el funcionamiento de la estufa. El restablecimiento es manual y lo debe efectuar un técnico autorizado (**ver dibujo D3**).

El restablecimiento del dispositivo de seguridad de los 80°C no está recogido en la garantía a menos que el centro de asistencia pueda demostrar la presencia de un componente defectuoso.

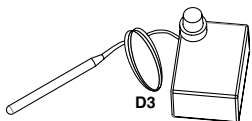

### • SENSOR DE FLUJO (Tecnología Oasys y Oasys Plus)

Su estufa dispone de un medidor de flujo (**ver dibujo D4**) situado o conectado en el tubo de aspiración de aire primario que detecta la correcta circulación del aire comburente y de la descarga de humos. En caso de insuficiencia de entrada de aire (consecuencia de una incorrecta salida de humos o incorrecta entrada de aire) el sensor envía a la estufa una señal de bloqueo.

La **TECNOLOGÍA OASYS** (Optimum Air System) permite una combustión constante, regulando automáticamente el tiro según las características del tubo de humos (curvas, longitud, diámetro, etc.) y las condiciones ambientales (viento, humedad, presión atmosférica, etc.). Por ello, el instalador en el modelo Tina debe introducir en el menú técnico la altitud geográfica del lugar de instalación de la estufa. Para el resto de modelos no es preciso introducir este dato.

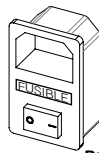
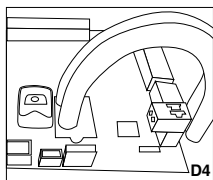

D1

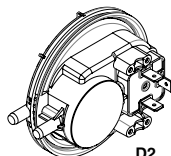

D2

## 5 NORMAS DE INSTALACIÓN

La manera de instalar la estufa que usted ha adquirido influirá decisivamente en la seguridad y buen funcionamiento de la misma, por lo que se recomienda que se lleve a cabo por personal cualificado (con carnet instalador) e informado acerca del cumplimiento de las normas de instalación y seguridad.

### Si su estufa está mal instalada podría causar graves daños.

Antes de la instalación, realizar los controles siguientes:

- Asegurarse de que el suelo puede sostener el peso del aparato y realizar un aislamiento adecuado en caso de estar fabricado en material inflamable (madera) o de material susceptible de ser afectado por choque térmico (yeso, escayola, etc.).
- Cuando la estufa se instale sobre un suelo no completamente refractario o inflamable tipo parqué, moqueta, etc., se tendrá que sustituir dicha base o introducir una base ignífuga, previendo que sobresalga respecto a las medidas de la estufa en unos 30 cm. Ejemplos de materiales a usar son: tarima de acero, base de vidrio o cualquier otro tipo de material ignífugo.
- Asegurarse de que en el ambiente donde se instale haya una ventilación adecuada (presencia de toma de aire).
- Evitar la instalación en ambientes con presencia de conductos de ventilación colectiva, campanas con o sin extractor, aparatos de gas de tipo B, bombas de calor o la presencia de aparatos cuyo funcionamiento simultáneo pueda poner en depresión el ambiente.
- Asegurar que el conducto de humos y los tubos a los que se conecte la estufa sean idóneos para el funcionamiento del mismo.
- Asegurar que cada aparato tenga su propio conducto de humos. No usar el mismo conducto para varios aparatos.

Le recomendamos que llamen a su desdeshollador habitual para que controle tanto la conexión a la chimenea como el suficiente flujo de aire para la combustión en el lugar de instalación.

### 5.1 MEDIDAS DE SEGURIDAD

Durante la instalación de la estufa existen ciertos riesgos que hay que tener en cuenta por lo que se deben adoptar las siguientes medidas de seguridad:

- a. Mantenga alejado cualquier material inflamable o sensible al calor (muebles, cortinas, ropas) a una distancia mínima de seguridad de unos 150cm.
- b. Cuando la estufa se instale sobre un suelo no completamente refractario, será necesario colocar una base ignífuga, por ejemplo, una tarima de acero.

- No situar la estufa cerca de paredes combustibles o susceptibles de ser afectadas por choque térmico.
- La estufa debe funcionar únicamente con el cajón de la ceniza introducido y la puerta cerrada.
- Se recomienda instalar detector de monóxido de carbono (CO) en la habitación de instalación del aparato.
- Si precisa un cable de mayor longitud que el suministrado, utilizar siempre un cable con toma de tierra.
- No instale la estufa en un dormitorio.
- La estufa nunca debe encenderse en presencia de emisión de gases o vapores (por ejemplo, pegamento para linóleo, gasolina, etc.).
- No depositar materiales inflamables en las proximidades del mismo.
- Los residuos sólidos de la combustión (cenizas) deben recogerse en un contenedor hermético y resistente al fuego.

Es necesario respetar unas distancias de seguridad cuando la estufa se instale en espacios en los que los materiales sean susceptibles de ser inflamables, bien sea los propios de la construcción o distintos materiales que rodean la estufa (**ver dibujo D5**).

REFERENCIAS	OBJETOS INFLAMABLES	OBJETOS NO INFLAMABLES
A	1500	800
B	1500	150
C	1500	400



**¡¡CUIDADO!! Se advierte que tanto algunas partes de la estufa como el cristal se vuelven muy calientes y no se deben tocar.**

Si se manifiesta un incendio en la estufa o en el conducto de humos:

- Cerrar la puerta de carga.
- Apagar el fuego utilizando extintores de dióxido de carbono (CO<sub>2</sub> de polvos).
- Pedir la intervención inmediata de los BOMBEROS.

**¡¡¡NO APAGUEN EL FUEGO CON CHORROS DE AGUA!!!**

## 5.2 CONDUCTO DE EVACUACIÓN DE HUMOS

El conducto de humos supone un aspecto de importancia básica en el buen funcionamiento de la estufa y cumple principalmente dos funciones:

- Evacuar los humos y gases sin peligro fuera de la vivienda.
- Proporcionar tiro suficiente en la estufa.

El tiro afecta a la intensidad de la combustión y al rendimiento calorífico de su estufa. Un buen tiro de la chimenea necesita una regulación más reducida del aire para la combustión, mientras que un tiro escaso necesita aún más una regulación exacta del aire para la combustión. Resulta imprescindible que esté fabricado perfectamente y que sea sometido a operaciones de mantenimiento mediante puntos de inspección, para conservarlo en buen estado. (Gran parte de las reclamaciones por mal funcionamiento de los aparatos se refieren exclusivamente a un tiro inadecuado).

Debe cumplir los siguientes requisitos para el correcto funcionamiento de la estufa:

- La sección interior debe ser preferentemente circular.
- Estar térmicamente aislado en toda su longitud para evitar fenómenos de condensación (el humo se licua por choque térmico) y aun con mayor motivo si la instalación se realiza en el exterior de la vivienda.
- Si usamos conducto metálico (tubo) para la instalación por el exterior de la vivienda se debe usar obligatoriamente tubo aislado térmicamente. Igualmente, evitaremos fenómenos de condensación.
- No presentar estrangulamientos (ampliaciones o reducciones) y tener una estructura vertical con desviaciones no superiores a 45°.
- Si ya ha sido utilizado anteriormente debe estar limpio.
- Respetar los datos técnicos del manual de instrucciones.

Un tiro óptimo varía entre 10 y 14 (Pascal). La medición se debe realizar siempre con el aparato caliente (rendimiento calorífico nominal). Un valor inferior (poco tiro) conlleva una mala combustión, lo que provoca depósitos de carbón y la excesiva formación de humo, pudiéndose entonces observar fugas y, lo que es peor, un aumento de la temperatura que podría provocar daños en los componentes estructurales de la estufa. Cuando la depresión supere 15 Pa será necesario reducirla instalando un regulador de tiro adicional. Para comprobar si la combustión es correcta, controlar si el humo que sale de la chimenea es transparente. Si el humo es blanco significa que el aparato no está regulado correctamente o el pellet utilizado tiene una humedad demasiado elevada. Si, en cambio, el humo es gris o negro significa que la combustión no es completa (es necesaria una mayor cantidad de aire secundario).

La conexión de la estufa se debe realizar con tubos rígidos de acero aluminado o acero inoxidable. **Está prohibido el uso de tubos flexibles metálicos o de fibrocemento porque perjudican la seguridad de la unión puesto que están sujetos a tirones o roturas, causando pérdidas de humo.**

Está prohibido y, por lo tanto, perjudica el buen funcionamiento del aparato lo siguiente: fibrocemento, acero galvanizado y superficies interiores ásperas y porosas. A continuación se muestra un ejemplo de solución:

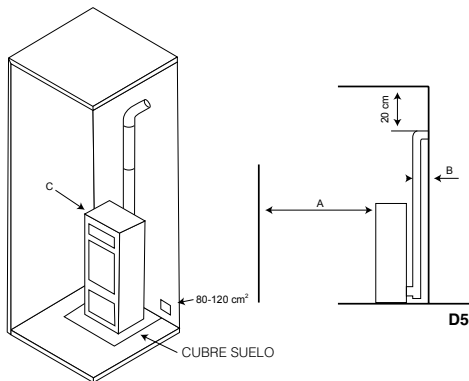

Conducto de humos de acero AISI 316 de doble pared aislada con material resistente a 400°C. **Eficiencia 100% óptima (ver dibujo D6).**

Todas las estufas que eliminan los humos producidos al exterior deben contar con su propio conducto de humo. **No utilizar nunca el mismo conducto para varios aparatos a la vez (ver dibujo D7).**

En la medida de lo posible, evitar el montaje de tramos horizontales. La longitud del tramo horizontal no será superior a 3 metros.

A la salida del tubo de escape de la estufa de pellet, debe insertarse en la instalación una "T" con tapa hermética, que permita la inspección regular o la descarga de polvo pesado. En los modelos, Zoe, Rita, Princesa, Noa, Kira, Nina, Eva y Coral la "T" de registro va incluida con la estufa.

El número de cambios de dirección, incluido el necesario para conectar la "T" de registro, no debe exceder de 4.

En el **dibujo D8** se representan los requisitos básicos para la instalación de la chimenea de la estufa:

El conducto de humo tiene que estar adecuadamente alejado de materiales inflamables o combustibles a través de un oportuno aislamiento o una cámara de aire. En el interior está prohibido que circulen tuberías de instalaciones o canales de circulación de aire. Queda prohibido también hacer aberturas móviles o fijas para la conexión de otros aparatos diferentes.

El tubo de descarga de humos debe fijarse herméticamente al aparato y puede tener una inclinación máxima de 45° para evitar depósitos excesivos de condensación producidos durante las fases iniciales de encendido y/o la formación excesiva de hollín. Además, de esta forma se evita la ralentización de los humos al salir.

D6

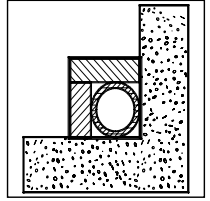

D7

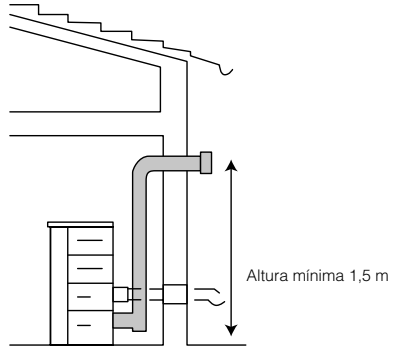
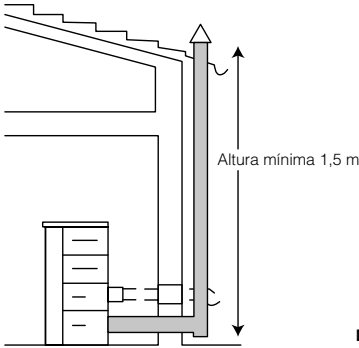
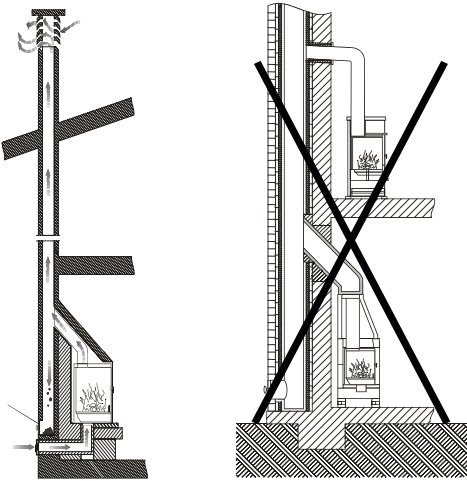

D8

La falta de sellado de la conexión puede causar el mal funcionamiento de la estufa.

El diámetro interior del tubo de conexión debe corresponder al diámetro exterior del tronco de descarga de humos de la estufa.

En el **dibujo D9** se puede observar los criterios a tener en cuenta a la hora de una correcta instalación.

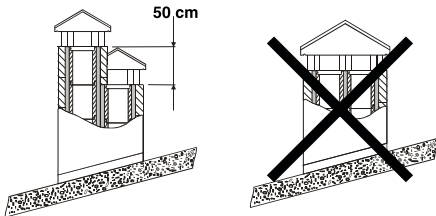

D9

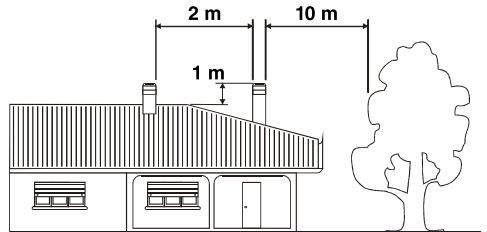

### 5.3 SOMBRERETE

El tiro del conducto de humos también depende de la idoneidad del sombrero. Por lo tanto, es indispensable que si el sombrero está construido de forma artesanal, la sección de salida sea más de dos veces la sección interior del conducto de humos. Puesto que tiene que superar, siempre, la cumbre del tejado, la chimenea deberá asegurar la descarga incluso en presencia de viento (**ver dibujo D10**). El sombrero debe cumplir con los siguientes requisitos:

- Tener una sección interior equivalente a la de la chimenea.
- Tener una sección útil de salida que sea el doble de la interior del humero.
- Estar construida de manera que impida la penetración en el humero de lluvia, nieve y cualquier cuerpo ajeno.
- Ser fácilmente accesible para las operaciones de mantenimiento y limpieza que procedan.

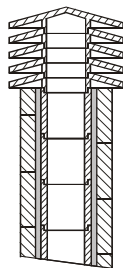

(1) Chimenea industrial de elementos prefabricados permite una excelente extracción de humos

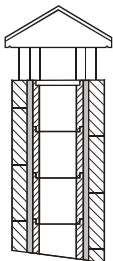

(2) Chimenea artesanal. La correcta sección de salida debe ser, como mínimo, 2 veces la sección interior del humero, ideal 2,5 veces.

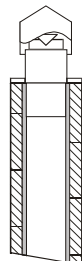

(3) Chimenea para humero de acero con cono interior deflector de humos.

D10

### 5.4 TOMA DE AIRE EXTERIOR

Para el buen funcionamiento de la estufa es esencial que en el lugar de instalación se introduzca suficiente aire para la combustión y la reoxigenación del mismo ambiente. Esto significa que, a través de unas aberturas que se comuniquen con el exterior, debe poder circular aire para la combustión incluso con las puertas y ventanas cerradas.

La toma de aire debe estar posicionada de manera que no pueda obstruirse. Además, debe ser comunicante con el ambiente de instalación de la estufa y estar protegida por una rejilla. La superficie mínima de esta toma de aire no debe ser inferior a 100 cm<sup>2</sup>.

Cuando el flujo de aire se obtenga a través de aberturas comunicantes con ambientes adyacentes, se tendrán que evitar tomas de aire en conexión con garajes, cocinas, servicios o centrales térmicas.

La estufa cuenta con una toma de aire necesaria para la combustión en la parte posterior (40 o 50 mm de diámetro según el modelo). Es importante que esta toma no se obstruya y que se respeten las distancias recomendadas a la pared o enseres cercanos.

Se recomienda la conexión de la toma de aire primario de la estufa con el exterior aunque no es obligatorio. El material de la tubería de conexión no debe ser necesariamente metálico, puede ser cualquier otro material (PVC, aluminio, polietileno, etc.). Tenga en cuenta que por este conducto va a circular aire a temperatura ambiente del exterior.



**Los modelos Rita y Zoe, están certificados como estufas estancas por la norma EN613 (50 Pa), se trata pues de unos modelos que están certificados para funcionamiento con sistema PGI de Poujoulat. Gracias a la configuración hermética de la línea de suministro de aire y tubos de humos de la estufa, puede ser utilizada en espacios herméticos (Construcciones de viviendas pasivas – BBC).**

**Gracias a una cámara de combustión estanca, este producto puede funcionar captando el oxígeno desde el exterior, gracias a lo cual, los consumos se reducen y aumenta el confort térmico en las casas más modernas (clase A).**

### 5.5. ESPECIFICACIONES DE MONTAJE

La mayor parte de los modelos, tienen prevista la salida de humos de la estufa únicamente por la parte trasera.

En cambio en el modelo Abril-Ex tiene la opción de conectar la tubería de evacuación de humos a la estufa, por el lateral (salida lateral),

bastará con golpear levemente la tapa lateral que se encuentra parcialmente perforada y conectar los tubos al extractor utilizando un codo a 90° de 80 mm de diámetro, para posteriormente conectar el resto de nuestra instalación de humos (Te de registro, convertidor, tramo recto, etc).

El modelo Abril-Ex adicionalmente dispone de una salida superior por el techo de fundición de la estufa. Bastará con retirar la tapa existente en el techo y conectar los tubos con la salida de humos del extractor prevista en la estufa.

En todos los casos, no olvide respetar las distancias de seguridad de la estufa y de la tubería con las paredes (ver apartado "distancia de seguridad").

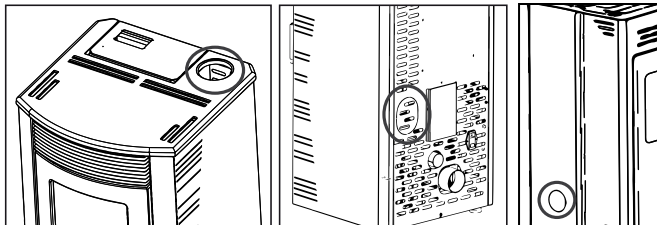

D11



## 6 PUESTA EN MARCHA

El encendido de este tipo de aparatos es totalmente automático, por lo que no deben introducir en el quemador ningún tipo de material para el encendido del mismo.



**Está prohibido el uso de todas las sustancias líquidas tales como, por ejemplo, alcohol, gasolina, petróleo y similares. El uso de dichas sustancias ocasionará la pérdida de la garantía.**

Antes de encender la estufa se deben verificar los siguientes puntos:

- El cable de corriente debe estar conectado a la red eléctrica (230VAC) con un enchufe provisto de toma de tierra.
- El interruptor bipolar situado en la parte trasera de la estufa debe estar en la posición I.
- El depósito del pellet debe estar abastecido.
- La cámara de combustión debe estar completamente limpia
- El quemador debe estar completamente limpio y colocado correctamente.
- La puerta de la cámara de combustión debe estar cerrada correctamente.

Durante el primer encendido podría ocurrir que la estufa haya finalizado el ciclo de encendido y no aparezca llama. Si esto sucede, la estufa pasa automáticamente a estado de alarma. Esto se debe a que el alimentador del combustible se encuentra vacío y necesita un tiempo para llenarse. Para solucionar este problema vuelva a encender de nuevo la estufa (teniendo en cuenta los puntos antes descritos) hasta que aparezca llama.

La estufa, deberá someterse a distintos ciclos de puesta en marcha para que todos los materiales y la pintura puedan completar las distintas sollicitaciones elásticas.

En particular, inicialmente se podrá notar la emisión de humos y olores típicos de los metales sometidos a gran sollicitación térmica y de la pintura todavía fresca. Dicha pintura, aunque en fase de construcción se cuece a 80° C durante unos minutos, deberá superar, más veces y durante cierto tiempo, la temperatura de 200 °C, antes de adherirse perfectamente a las superficies metálicas.

Por lo tanto, es importante adoptar estas pequeñas precauciones durante la fase de puesta en marcha:

1. Asegurarse de que esté garantizado un fuerte recambio de aire en el lugar donde está instalado el aparato.
2. Durante los primeros encendidos, mantener un régimen de trabajo a baja potencia y mantener la estufa encendida durante por lo menos 6-10 horas continuas.
3. Repetir esta operación como mínimo 4-5 o más veces, según su disponibilidad.
4. Durante las primeras puestas en marcha, ningún objeto se debería apoyar sobre el aparato y, en particular, sobre las superficies lacadas. Las superficies lacadas no se deben tocar durante el calentamiento.

## 7 SISTEMA DE VENTILACIÓN

Todos los modelos de estufas, incorporan de serie una turbina de convección, para provocar el calentamiento del ambiente, el funcionamiento de esta turbina va en consonancia con la potencia de trabajo de la estufa, por lo que con la estufa encendida, la turbina permanecerá siempre en funcionamiento.

En cambio, el modelo Abril, tiene la posibilidad de activar o desactivar el funcionamiento de la turbina principal de convección de la estufa. Desde el display usted puede desactivar el funcionamiento de la turbina. De esta manera, su estufa realizará el calentamiento del ambiente a través de la propia radiación de la estufa y por la convección natural.

En caso de que se elija activar el funcionamiento de la turbina, el calentamiento del ambiente se produce igualmente por la radiación de la estufa y, en este caso, por convección forzada.

Para poder activar o desactivar el funcionamiento de la turbina, consulte el apartado de este manual 10.4.10 Menu 9:"Modo Ventilador".

## 8 SISTEMA DE CANALIZACION

A continuación se detalla el funcionamiento del sistema de distribución de aire hacia otras dependencias adyacentes o superiores de las estufas que poseen este sistema.

### 8.1. ESTUFAS MOD. ABRIL-EX Y MODELOS CON KIT OPCIONAL DE CANALIZACIÓN

Tanto si el ventilador de canalización está incluido de serie en la estufa o se adquiere uno o dos kit de canalización opcional (según modelo), el diámetro de la canalización debe ser de 80 mm, y se debe respetar tanto el número de canalizaciones como las distancias máxima de canalización según las especificaciones del modelo. A mayor distancia y/o mayor número de canalizaciones, el caudal suministrado será menor. La regulación del sistema de canalización se hace a través de la propia electrónica de la estufa, pudiendo seleccionar el funcionamiento de cada una de las canalizaciones, seleccionando el nivel de potencia deseado para cada ventilador de forma independiente. Para ello debemos acceder al menú 1 y elegir la activación del ventilador así como su potencia de trabajo (ver dibujo D12).

D12

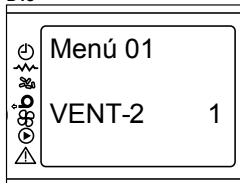

**NOTA:** Le recordamos, que si usted ha adquirido un modelo Tina o no ha adquirido un kit opcional de canalización, este menú, está visible, pero carece de funcionalidad. En los modelos Rita, Zoe, Nina, Kira, Noa, Princesa y Abril-Ex, al disponer solamente un único ventilador de canalización, es lógico que solo podamos modificar la velocidad de este ventilador 2 (ver dibujo D13).

D12

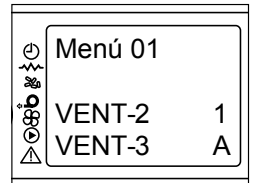

## 8.2 COLOCACIÓN DEL KIT OPCIONAL DE CANALIZACIÓN

Si ha adquirido un kit opcional de canalización para los modelos que solamente permiten una canalización, compuesto por un ventilador con plenum de acople y el cable de interconexión con la placa eléctrica, deberá tener en cuenta los siguientes pasos para su instalación (ver dibujo D14).

- En primer lugar, debe desmontar las cámaras laterales de la estufa para acceder al interior de la estufa.
- A continuación debe posicionar el plenum y la turbina en la posición que se adjunta y proceder a su fijación posicionando y apretando los tornillos que se suministran.
- Por último, debe conectar el cable existente en la turbina, con la placa electrónica de la estufa, en el conector CN6 "V2/PO". No olvide cortar la corriente eléctrica de la estufa, antes de realizar esta conexión.

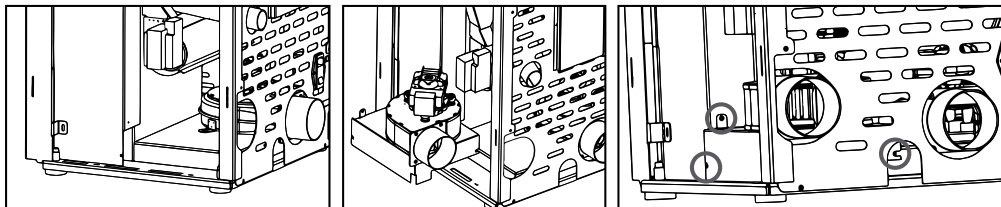

D14

En cambio, los modelos Eva y Coral permiten la conexión de dos kits de canalización, para su colocación debe seguir los pasos anteriores, pero en la conexión con la placa electrónica, para controlar en el display el ventilador 2 debe conectar en el conector CN6 "V2/PO" y para controlar el ventilador 3 en el conector "AUX-1". Puede seleccionar la salidas de las canalizaciones por la trasera o lateral de la estufa, para ello debe retirar el retroquelado existente. No olvide cortar la corriente eléctrica antes de realizar esta conexión.

## 9 MANTENIMIENTO Y CUIDADO

Las operaciones de mantenimiento garantizan que el producto funcione correctamente durante largo tiempo. Si no se realizan estas operaciones la seguridad del producto puede verse afectada.

### 9.1 LIMPIEZA DEL QUEMADOR

La limpieza del quemador se debe efectuar a diario (ver dibujo D15).

- Extraer el quemador y limpiar los orificios con ayuda del atizador que se suministra junto con la estufa.
- Aspirar la ceniza depositada en el alojamiento del brasero. Puede adquirir un aspirador Bronpi, en el mismo distribuidor Bronpi donde compró su estufa.

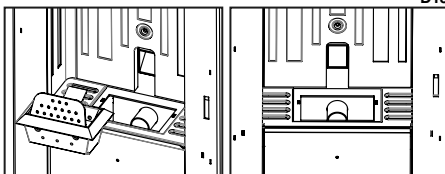

D15

En el modelo Abril-Ex, la limpieza del quemador se efectúa periódicamente de forma automática (sistema de limpieza registrado por Bronpi Calefacción), la estufa tras un uso ininterrumpido de 14 horas, realiza un autoapagado completo e inmediatamente después, se enciende automáticamente para conseguir limpiar el quemador. Pero al menos cada 10 días, conviene hacer una limpieza manual del quemador, para ello (ver dibujo D16):

- aspire la ceniza depositada en el alojamiento del brasero. Puede adquirir un aspirador Bronpi en el mismo distribuidor Bronpi donde compró su estufa.
- Revise y en su caso limpie los orificios de la base del quemador, para que no queden obstruidos. Esto dificultaría una correcta combustión.
- Si lo considera preciso, puede desatornillar los tornillos que fijan el quemador para extraerlo y facilitar la limpieza del mismo.

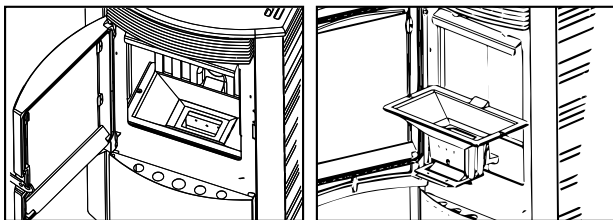

D16

Tenga en cuenta que el quemador de su estufa puede precisar una limpieza antes de los 10 días o incluso después. Esto dependerá mucho de la calidad del combustible utilizado, de la instalación de humos realizada y de la correcta regulación de la estufa adaptándola a su instalación.

### 9.2 LIMPIEZA DEL CAJÓN DE CENIZAS

El cajón de cenizas se debe vaciar cuando sea necesario. La estufa no debe ponerse en funcionamiento sin el cajón de cenizas en su interior (ver dibujo D17)

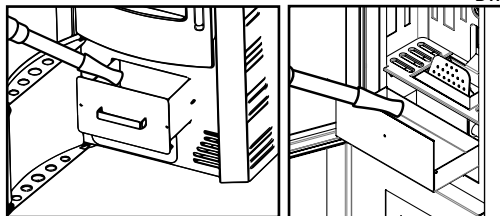

D17

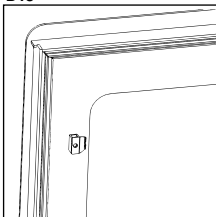

### 9.3 JUNTAS DE LA PUERTA DE LA CÁMARA DE COMBUSTIÓN Y FIBRA DEL CRISTAL

Las juntas de la puerta y la fibra del cristal garantizan la hermeticidad de la estufa y, por consiguiente, el buen funcionamiento de la misma (ver dibujo D18).

Es necesario controlar periódicamente si están desgastadas o dañadas puesto que, en ese caso, se deberán sustituir inmediatamente. Puede adquirir cordón cerámico y fibra autoadhesiva, en el mismo distribuidor Bronpi donde compró su estufa.

Estas operaciones deberían ser efectuadas por un técnico autorizado.

**Para el correcto funcionamiento de la estufa, un servicio técnico autorizado debe proceder a su mantenimiento al menos una vez al año.**

### 9.4 LIMPIEZA DEL CONDUCTO DE HUMOS

Cuando el pellet se quema, lentamente se producen alquitranes y otros vapores orgánicos que, en combinación con la humedad ambiente, forman la creosota (hollín). Una excesiva acumulación de hollín puede causar problemas en la descarga de humos e incluso el incendio del propio conducto de humos.

La limpieza se tiene que realizar exclusivamente cuando el aparato esté frío. De esta operación debería encargarse un deshollinador que, al mismo tiempo, puede realizar una inspección (es conveniente anotar fecha de cada limpieza y realizar un registro de las mismas).

### 9.5 LIMPIEZA DEL CRISTAL

#### IMPORTANTE:

La limpieza del cristal se tiene que realizar única y exclusivamente con el aparato frío para evitar una posible explosión del mismo.

Para la limpieza se deben utilizar productos específicos. Puede adquirir limpiacristales vitrocerámico Bronpi en el mismo distribuidor Bronpi donde compró su estufa.

**ROTURA DE CRISTALES.** Los cristales, debido a que son vitrocerámicos, resisten hasta un salto térmico de 750°C, por lo que no están sujetos a choques térmicos. Su rotura sólo la puede causar los choques mecánicos (choques o cierre violento de la puerta, etc.). Por lo tanto, su sustitución no está incluida en la garantía.

### 9.6 LIMPIEZA EXTERIOR

No limpiar la superficie exterior de la estufa con agua o productos abrasivos ya que podría deteriorarse. Pasar un plumero o un paño ligeramente humedecido.

### 9.7 LIMPIEZA DE REGISTROS



**Para mantener la vigencia del periodo de garantía, es obligatorio que la limpieza de registros sea efectuada por un técnico autorizado por Bronpi Calefacción, quien dejará constancia por escrito de la intervención efectuada.**

Se trata de limpiar los registros de cenizas de la estufa así como la zona de paso de los humos.

En primer lugar deberá limpiar completamente el interior de la cámara de combustión, retirando las placas interiores de la estufa (sólo modelos con placas de fundición y en el modelo Abril) debido a que detrás se suele acumular hollín que dificulta el intercambio térmico. Para ello, deberá aflojar el tornillo central de la misma y retirar las placas con precaución. A continuación, frote de un cepillo de acero las superficies con suciedad acumulada.

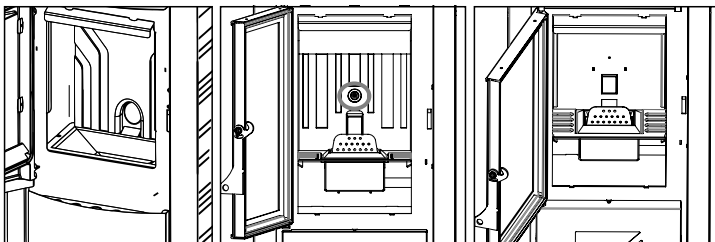

D19

En el modelo Tina, también es necesario limpiar la cámara de los intercambiadores de calor, pues el hollín que se acumula en la parte superior dificulta la correcta circulación de los humos. Para acceder a esta zona deberá retirar el techo de la estufa y posteriormente, realizar las siguientes operaciones:

- Extraer la tapa de registro aflojando los cuatro tornillos.
- Limpiar las cenizas depositadas en la parte superior.
- Volver a colocar las piezas y comprobar la hermeticidad del registro.

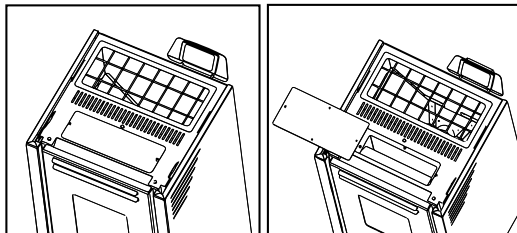

D20

NOTA. El resto de modelos carecen de este registro superior de limpieza.

También es necesario limpiar la cámara de los intercambiadores de calor, pues el hollín que se acumula, dificulta la correcta circulación de los humos.

En los modelos Tina, Rita, Zoe, Princesa, Noa, Nina y Kira, se puede acceder a la zona de intercambio de calor y por tanto a la zona de paso de los humos, extrayendo la placa de fundición trasera del interior de la cámara de combustión, aflojando los diferentes tornillos y, realizando las siguientes operaciones (**ver dibujo D21**):

- Limpiar las cenizas depositadas, desincrustando el hollín que se haya en la zona de paso de los humos.
- Volver a colocar las piezas y comprobar la hermeticidad del registro.

En el caso del modelo Abril-Ex, Eva y Coral se puede acceder a la zona de intercambio de calor y por tanto a la zona de paso de los humos, extrayendo la placa de vermiculita trasera del interior de la cámara de combustión, aflojando el tornillo que lo sujeta y, realizando las siguientes operaciones:

- Aflojar los tornillos de las tapas de registro situadas tras las placas de fundición o piezas de vermiculita y retirar las tapas.
- Limpiar las cenizas depositadas, desincrustando el hollín que se haya en la zona de paso de los humos. (**ver dibujo D22**)
- Volver a colocar las piezas y comprobar la hermeticidad del registro.

Una vez limpia la zona superior hay que proceder a la limpieza del registro de humos situado en la parte inferior de la estufa. Para ello deberá retirar la placa decorativa de la parte inferior de la estufa, ver **dibujo D23** (según el modelo de estufa, en lugar de ésta pieza decorativa deberá extraer completamente la cámara frontal para acceder al registro) y, posteriormente, realizar las siguientes operaciones:

- Extraer la tapa de registro aflojando los diferentes tornillos. **Ver dibujo D24**
- Limpiar las cenizas depositadas en el registro, desincrustando el hollín que se haya depositado.
- Limpiar igualmente las palas y la carcasa del extractor. Retire el extractor si lo ve preciso. **Ver dibujo D25.**
- Volver a colocar las piezas y comprobar la hermeticidad del registro.

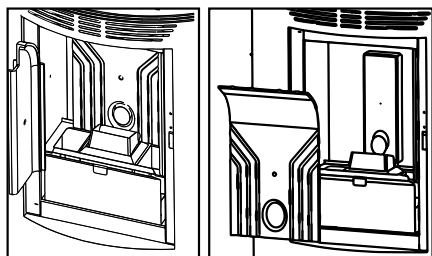

D21

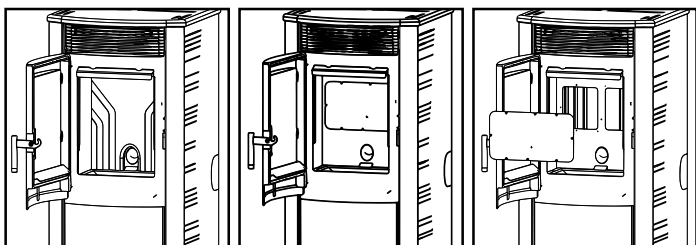

D22

D23

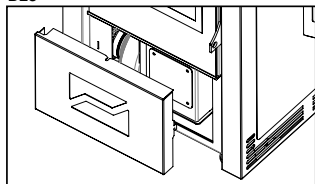

D24

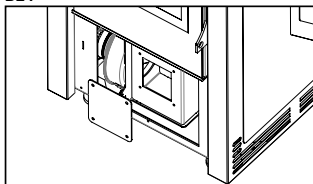

D25

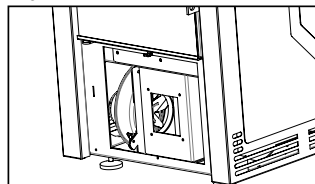

## 9.8 PAROS ESTACIONALES

Si la estufa no va a ser utilizada durante un tiempo prolongado es conveniente dejar el depósito del combustible completamente vacío, así como el tornillo sinfín para evitar el apelmazamiento del combustible y realizar la limpieza de la estufa y del conducto de humos, eliminando totalmente la ceniza y demás residuos, cerrar la puerta de la estufa. La operación de limpieza del conducto de humos es recomendable realizarla al menos una vez al año. Mientras tanto, controlar el efectivo estado de las juntas dado que, si no están perfectamente íntegras (es decir, que ya no se ajustan a la puerta), ¡no aseguran el correcto funcionamiento de la estufa! Por lo tanto, es necesario cambiarlas. En caso de humedad del ambiente donde está instalada la estufa, colocar sales absorbentes dentro de la estufa. Proteger con vaselina neutra las partes interiores si se quiere mantener sin alteraciones su aspecto estético en el tiempo.

## 9.9 REVISIÓN DE MANTENIMIENTO

Al menos una vez al año es OBLIGATORIO revisar y limpiar los registros de cenizas existentes en la parte inferior y superior de la estufa. Su estufa dispone de un aviso de mantenimiento preventivo, establecido a las 1200 horas de funcionamiento, que le recordará la OBLIGATORIEDAD de realizar la limpieza de los registros de su estufa cuanto antes. Para llevar a cabo esta tarea deberá contactar con su instalador autorizado.

Este mensaje no es una alarma sino un recordatorio o advertencia. Por tanto le permitirá hacer uso de su estufa de manera satisfactoria mientras se muestre este mensaje en el display (**ver dibujo D26**), pero deberá prever la limpieza inmediata de su estufa.

Tenga en cuenta que su estufa puede precisar una limpieza antes de las 1200 horas establecidas o incluso después. Esto dependerá mucho de la calidad del combustible utilizado, de la instalación de humos realizada y de la correcta regulación de la estufa adaptándola a su instalación.

En la siguiente tabla (que también está adherida a su estufa en la tapa del depósito del combustible) usted puede comprobar la periodicidad de las tareas de mantenimientos y quién debe realizarla.



D26

TAREAS DE LIMPIEZA	Diaria	Semanal	Mensual	Anual	Técnico	Usuario
Retirar el quemador del compartimiento y liberar los orificios del mismo utilizando el atizador suministrado. Extraer la ceniza utilizando una aspiradora.	√					√
Aspirar la ceniza depositada en el compartimiento del quemador.	√					√
Accionar los raspadores realizando un movimiento de abajo hacia arriba varias veces. (**Sólo modelos que lo incorporen)	√					√
Vaciar el cajón cenicero o aspirar el alojamiento de las cenizas cuando sea necesario.		√				√
Aspirar el fondo del depósito del pellet siempre que sea necesario.		√				√
Limpiar el interior de la cámara de combustión aspirando las paredes con un aspirador adecuado.			√			√
Limpieza del motor de extracción de humos, cámara de combustión completa, depósito de pellet, sustitución completa de las juntas y nuevo siliconado donde sea necesario, conducto de humos, registros, etc.				√	√	
Revisión de todos los componentes electrónicos (placa electrónica, display...)				√	√	
Revisión de todos los componentes eléctricos (turbina tangencial, resistencia, motor extracción de humos, bomba circuladora...)				√	√	

**10 FUNCIONAMIENTO DEL DISPLAY**

**10.1 INFORMACIÓN GENERAL DEL DISPLAY**

El display muestra información sobre el funcionamiento de la estufa. Accediendo al menú se pueden obtener diferentes tipos de pantalla y ajustar la configuración disponible en función del nivel de acceso. Dependiendo del modo de funcionamiento, la visualización puede tomar diferentes significados dependiendo de la posición en la pantalla. En la actualidad, Bronpi Calefacción dispone de dos tipos de display (según modelos), de estética similar pero con la idéntica funcionalidad: (ver dibujo D27)

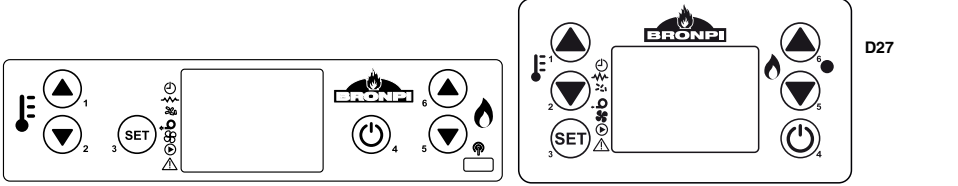

En el dibujo D28 aparece un ejemplo de la estufa apagada.

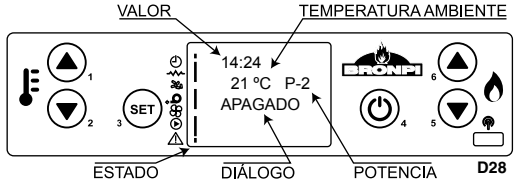

En el dibujo D29 se describe la disposición de los mensajes en la fase de programación o configuración de los parámetros de funcionamiento. En particular:

1. La zona de la pantalla "Valor" visualiza el valor que introducimos.
2. La zona de la pantalla "Nivel de Menú" visualiza el nivel de menú actual.

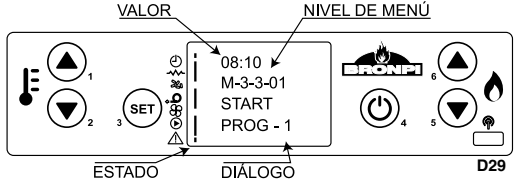

- PROGRAMACIÓN ACTIVADA
- RESISTENCIA
- SINFÍN
- ASPIRADOR DE HUMOS
- INTERCAMBIADOR
- CIRCULADOR (SOLO PARA MODELOS HYDRO)
- ALARMA

**D30**

En el dibujo D30 aparece el significado de los símbolos que hay en la izquierda de la pantalla. La iluminación de la pantalla en el apartado "estado" señala la activación del dispositivo correspondiente de acuerdo a la siguiente lista.

## 10.2 FUNCIONES DE LAS TECLAS DEL DISPLAY

Tecla	Descripción	Modalidad	Descripción del funcionamiento
1	Incrementa temperatura	PROGRAMACIÓN	Modifica/incrementa el valor del menú seleccionado
		ON/OFF	Incrementa el valor de la temperatura del termostato ambiente
2	Disminuye temperatura	PROGRAMACIÓN	Modifica/disminuye el valor del menú seleccionado
		ON/OFF	Disminuye el valor de la temperatura del termostato ambiente
3	Menú (Set)	-	Accede al MENÚ
		MENÚ	Accede al sucesivo nivel de submenú.
4	ON/OFF Desbloqueo	PROGRAMACIÓN	Confirma el valor seleccionado y pasa a la siguiente opción de menú.
		TRABAJO	Pulsando durante 2 segundos enciende o apaga la estufa
		BLOQUEO	Desbloquea la estufa y la lleva al estado de apagado
		MENÚ/PROGRAMACIÓN	Retrocede al nivel de menú anterior y los datos modificados son almacenados
5	Disminuye potencia	ON/OFF	Disminuye el valor de la potencia de salida de la estufa
		MENÚ	Pasa a la anterior opción del menú
		PROGRAMACIÓN	Vuelve a la opción de submenú anterior
6	Incrementa potencia	ON/OFF	Incrementa el valor de la potencia de salida de la estufa
		MENÚ	Pasa a la siguiente opción de menú
		PROGRAMACIÓN	Pasa a la opción de submenú siguiente

## 10.3 INFORMACIÓN GENERAL DEL MANDO A DISTANCIA

NOTA: El modelo Abril-Ex no incorpora mando a distancia.

Junto con su estufa podrá encontrar un mando a distancia por infrarrojos a través del cual podrá controlar su estufa a distancia (**ver dibujo D31**). Las funciones de las teclas son las siguientes:

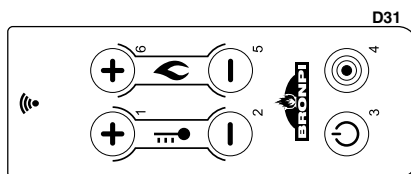

Tecla	Descripción	Modalidad	Descripción del funcionamiento
1	Incrementa temperatura	PROGRAMACIÓN	Modifica/incrementa el valor del menú seleccionado
		ON/OFF	Incrementa el valor de la temperatura del termostato ambiente.
2	Disminuye temperatura	PROGRAMACIÓN	Modifica/disminuye el valor del menú seleccionado
		ON/OFF	Disminuye el valor de la temperatura del termostato ambiente.
3	ON/OFF Desbloqueo	TRABAJO	Pulsando durante 2 segundos enciende o apaga la estufa, si está apagada o encendida respectivamente.
		BLOQUEO	Desbloquea la estufa y la lleva al estado de apagado.
		MENÚ/PROGRAMACIÓN	Retrocede al nivel de menú anterior y los datos modificados son almacenados.
4	Menú (Set)	-	Accede al MENÚ
		MENÚ	Accede al sucesivo nivel de submenú.
		PROGRAMACIÓN	Confirma el valor seleccionado y pasa a la siguiente opción de menú.
5	Disminuye potencia	ON/OFF	Disminuye el valor de la potencia de salida de la estufa.
		MENÚ	Pasa a la anterior opción del menú.
		PROGRAMACIÓN	Vuelve a la opción de submenú anterior
6	Incrementa potencia	ON/OFF	Incrementa el valor de la potencia de salida de la estufa
		MENÚ	Pasa a la siguiente opción de menú.
		PROGRAMACIÓN	Pasa a la opción de submenú siguiente

NOTA. Desde el mando a distancia se puede acceder al menú pero habría que acercarse al display para visualizar el contenido del mismo.

## 10.4 OPCIÓN MENÚ

Pulsando la tecla nº 3 del display podemos acceder al MENÚ. Este se divide en varios apartados y niveles que permiten el acceso a la configuración y la programación de la estufa.

El acceso a la programación técnica de la estufa está protegido con una clave. Estos parámetros sólo se deben modificar por un servicio técnico autorizado. (Los cambios de dichos parámetros pueden ocasionar el mal funcionamiento de la estufa y la pérdida de la garantía de la misma).

### 10.4.1 MENÚ DE USUARIO

La siguiente tabla describe brevemente la estructura del menú de la estufa. En la tabla adjunta se especifican las opciones disponibles para el usuario.

El elemento de menú 01 se encuentra deshabilitado en estos modelos.

Menú	Submenú
01- Reg. Ventilador aux.	** Sólo estufas canalizables
02 - Ajustes reloj	
	01- Día
	02- Hora
	03- Minuto
	04- Día
	05- Mes
	06- Año
03 -Ajuste programa	** Consulta capítulo 10.4.4
04 - Selección lenguaje	
	01- Español
	02- Portugués
	03- Italiano
	04- Francés
	05- Inglés
	06- Catalán
05- Modo Stand-by	
06- Modo sonoro	
07- Carga inicial	
08- Estado estufa	Proporciona información del estado de la estufa
09- Modo Ventilador	** Solo estufa modelo Abril-Ex

#### 10.4.2 MENÚ 1. VENTILADORES AUXILIARES

Este menú sólo será operativo para los modelos de estufas canalizables o con kit de canalización, ya que estas incorporan uno o dos ventiladores auxiliares (según modelo) que podemos controlar su funcionamiento indistintamente de la potencia de trabajo de la estufa. Es decir, se puede configurar el funcionamiento de los ventiladores por separado, pudiendo activar uno y desactivar el otro, además podemos elegir la velocidad de funcionamiento de ellos de manera independiente.

Para su configuración, bastará con pulsa la tecla 1 para modificar los valores del ventilador 2, y la tecla 3 para hacer lo propio con el ventilador 3 (**ver dibujo D32**). Podemos establecer los siguientes valores:

- **A:** velocidad automática, es decir, la velocidad del ventilador es proporcional a la potencia de trabajo de la estufa
- **0:** desactivación del ventilador auxiliar
- **1-5:** velocidad de trabajo del ventilador, siendo 1 la más baja y 5 la más alta.

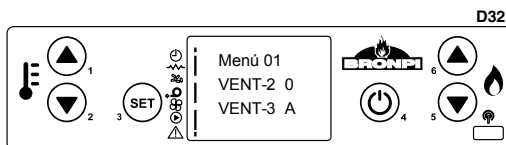

**NOTA:** En el modelo Abril-Ex y los modelos Rita, Zoe, Noa, Princesa, Kira, Nina (si ha instalado el kit opcional de canalización) como solamente permiten disponer de un único ventilador de canalización, es lógico que solo podamos modificar la velocidad del ventilador 2.

Solo para todos los modelos Eva y Coral, si ha adquirido uno o dos kit opcionales de canalización, la regulación del sistema se hace a través de la propia electrónica de la estufa, pudiendo seleccionar el funcionamiento de la canalización en función de dos condiciones:

- **Funcionamiento sin sonda de temperatura en la estancia adyacente:** En este caso, el usuario puede seleccionar el nivel de potencia deseado para el ventilador independientemente de la potencia de trabajo de la propia estufae. Para ello debemos acceder al menú 1 y elegir la activación del ventilador 2 y/o 3 respectivamente, así como su potencia de trabajo.

Para su configuración, bastará con pulsar la tecla 1 y/o 2 para modificar los valores del ventilador de canalización 2 y 3 respectivamente. Ver dibujo. Podemos establecer los siguientes valores:

- **A:** velocidad automática, es decir, la velocidad del ventilador es proporcional a la potencia de trabajo de la estufa.
- **0:** desactivación del ventilador auxiliar.
- **1-5:** velocidad de trabajo del ventilador, siendo 1 la más baja y 5 la más alta.

- **Funcionamiento con sonda de temperatura en la estancia adyacente:** En este caso se debe utilizar para cada canalización, una sonda tipo NTC de 10 kΩ, cuya longitud máxima sea de 10-12 m, (teniendo en cuenta que la distancia máxima de canalización es de 9 metros). Se debe conectar en la parte trasera de la estufa, en las conexiones destinadas a tal fin. No olvide que en función de como haya realizado la conexión eléctrica del ventilador (V2/PO = ventilador 2 y AUX1 = ventilador 3), debe respetar la conexión de la sonda a cada estancia (sonda ventilador 2 y sonda ventilador 3).

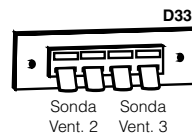

Debe colocar la sonda en un lugar de la estancia adyacente que detecte la temperatura real de la estancia y, por tanto, distante de los focos de calor y frío de la estancia.

Para el funcionamiento de la turbina, el usuario debe seleccionar en el display la temperatura de consigna de la estancia adyacente. La/s turbina/s de canalización deberá estar activada en el menú 1 (selección distinta de 0) y, cuando la estufa haya alcanzado su temperatura de trabajo, se pondrá en funcionamiento de forma automática (a la velocidad seleccionada por el usuario en el menú 1), hasta intentar conseguir en la estancia adyacente la temperatura demandada. En el caso, de alcanzar la temperatura demandada, la velocidad de la turbina de canalización disminuirá al mínimo (velocidad 1). Es posible que dependiendo del volumen de la estancia, las condiciones de aislamiento de la misma, la potencia de trabajo del insertable, de las horas de funcionamiento del mismo, etc., no se alcance la temperatura seleccionada, por lo que el ventilador de canalización siempre permanecerá funcionando, a menos que el usuario decida detenerlo de manera manual a través del propio mando a distancia en el Menú 1 (VENT 2 = 0 y VENT 3 = 0).

### 10.4.3 MENÚ 2. RELOJ

Establece la hora y la fecha. Para ello hay que pasar por los diferentes submenús e introducir los datos, modificando los valores con las teclas 1 y 2. La tarjeta está equipada con batería de litio que le permite la autonomía del reloj interno de 3 / 5 años (ver dibujo D34).

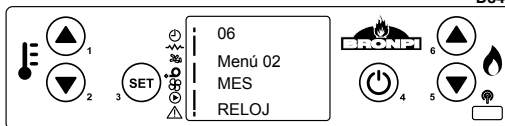

D34

ES

### 10.4.4 MENÚ 3. AJUSTE PROGRAMA (PROGRAMACIÓN HORARIA DE LA ESTUFA)

**NOTA IMPORTANTE.** Antes de proceder a la configuración de la programación de su estufa, compruebe que la fecha y hora de su estufa son correctas. En caso contrario, la programación elegida se habilitará en función de la hora y fecha fijada, pudiendo así no satisfacer sus necesidades.

La siguiente tabla describe brevemente la estructura del menú de programación de la estufa donde se detallan las diferentes opciones disponibles:

Menú	Submenú 1	Submenú 2	Valor
03 -Ajuste programa			
	1- Habilita crono		
		01- Habilita crono	On/Off
	2- Programa diario		
		01- Prog. diario	On/Off
		02- Start 1 Dia	Hora
		03- Stop 1 Dia	Hora
		04- Start 2 Dia	Hora
		05- Stop 2 Dia	Hora
	3- Programa semanal		
		01- Prog. Semanal	On/Off
		02- Start Prog. 1	Hora
		03- Stop Prog. 1	Hora
		04- Lunes Prog. 1	On/Off
		05- Martes Prog. 1	On/Off
		06- Miércoles Prog. 1	On/Off
		07- Jueves Prog. 1	On/Off
		08- Viernes Prog. 1	On/Off
		09- Sábado Prog. 1	On/Off
		10- Domingo Prog. 1	On/Off
		11- Start Prog. 2	Hora
		12- Stop Prog. 2	Hora
		13- Lunes Prog. 2	On/Off
		14- Martes Prog. 2	On/Off
		15- Miércoles Prog. 2	On/Off
		16- Jueves Prog. 2	On/Off
		17- Viernes Prog. 2	On/Off
		18- Sábado Prog. 2	On/Off
		19- Domingo Prog. 2	On/Off
		20- Start Prog. 3	Hora
		21- Stop Prog. 3	Hora
		22- Lunes Prog. 3	On/Off
		23- Martes Prog. 3	On/Off
		24- Miércoles Prog. 3	On/Off
		25- Jueves Prog. 3	On/Off
		26- Viernes Prog. 3	On/Off
		27- Sábado Prog. 3	On/Off
		28- Domingo Prog. 3	On/Off
		29- Start Prog. 4	Hora
		30- Stop Prog. 4	Hora
		31- Lunes Prog. 4	On/Off
		32- Martes Prog. 4	On/Off
		33- Miércoles Prog. 4	On/Off
		34- Jueves Prog. 4	On/Off
		35- Viernes Prog. 4	On/Off
		36- Sábado Prog. 4	On/Off
		37- Domingo Prog. 4	On/Off
	04- Prog. Fin de sem.		
		01- Prog. Fin de sem	On/Off
		02- Start 1	Hora
		03- Stop 1	Hora
		04- Start 2	Hora
		05- Stop 2	Hora

Para programar nuestra estufa, debemos acceder al menú de programación pulsando una única vez la tecla nº 3 "SET" y con las teclas nº 5 ó nº 6 nos desplazamos hasta el menú nº 3 "Ajuste programa" (ver dibujo D35).

Para acceder al menú de programación, confirmar esta opción volviendo a pulsar la tecla nº 3 "SET".

Para visualizar los diferentes submenús utilizar las teclas nº 5 y nº 6.



D35



**Submenú 03-01- Habilita crono**

Para programar la estufa, es necesario acceder al submenú 3-1 "habilita crono" y pulsando la tecla nº 3 aparecerá por defecto la siguiente pantalla (ver dibujo D36).

Por defecto, en el margen superior izquierdo nos sale la palabra "off". Pulsando la tecla nº 1 ó nº 2, debemos cambiarlo a "on" para informar a la estufa de nuestra intención de programarla (ver dibujo D37).

A continuación, elegir la programación que queremos introducir: diaria, semanal o fin de semana. Para ello, seleccionar la programación, pulsando repetidas veces las teclas nº 5 y nº 6, hasta la opción elegida.

**Submenú 03-02- Programa diario**

Para seleccionar el programa diario de la estufa, nos debemos ubicar en la siguiente pantalla (ver dibujo D38).

Pulsando una vez la tecla nº 3, accedemos al submenú de programación diaria de la estufa. Por defecto aparecerá la siguiente pantalla (ver dibujo D39).

A continuación, cambiar la opción "off" por "on" pulsando las teclas nº 1 ó nº 2 para confirmar la programación diaria.

En este momento, nos queda elegir los horarios en los que deseamos que la estufa permanezca encendida. Para ello disponemos de dos horas diferentes de inicio y dos horas de parada: START 1 y STOP 1, START 2 y STOP 2.

Por ejemplo:

Encendido a las 09:00 horas / apagado a las 14:30 horas  
Encendido a las 20:30 horas / apagado a las 23:00 horas

Partiendo de la pantalla anterior, pulsar la tecla nº6 y nos aparecerá la siguiente imagen (ver dibujo D40).

Pulsando las teclas nº 1 y nº 2, modificamos el valor "off" y fijamos el inicio de la primera hora de comienzo (ver dibujo D41).

De igual forma procederemos para fijar la primera hora de parada (ver dibujo D42 y D43)

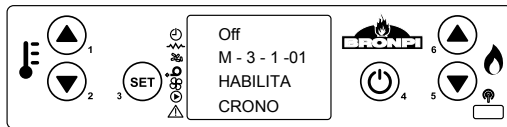

D36

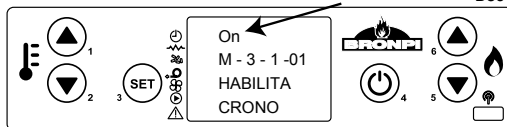

D37



D38

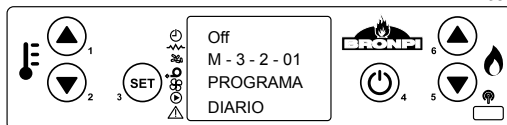

D39

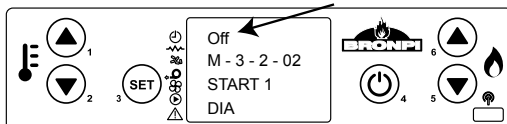

D40

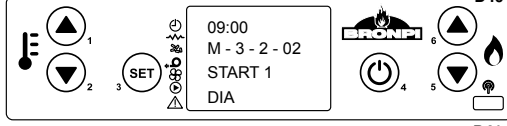

D41

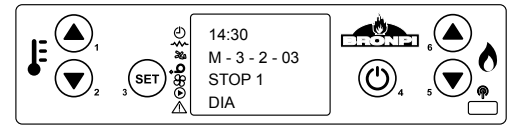

D42

Si solo desea programa una única hora de inicio y de parada, la opción START 2 y STOP 2 debe indicar "off".

Si desea establecer un segundo horario de encendido y apagado, deberá introducir los valores de la segunda hora de inicio y de parada de la misma forma a lo explicado anteriormente. De esta manera habremos configurado la programación diaria de la estufa con dos horas de inicio y dos horas de parada.

También es posible programar una hora de inicio automático y apagado manual (ó viceversa).

Ejemplo: START 1: 08:00 horas y STOP 1: "off" ó START 1: "off" y STOP 1: 22:00 horas.

**Submenú 03-03- Programa Semanal**

**NOTA. Realizar una programación cuidadosa para evitar la superposición de horas de funcionamiento y/o inactivar el mismo día en diferentes programas.**

Si lo que tratamos es de hacer una programación semanal de la estufa, existen 4 programas diferentes que podemos configurar, pudiendo asignar a cada uno una hora de inicio y una hora de parada. Posteriormente, para cada día de la semana habrá que asignar o no cada uno de estos 4 programas según nuestras necesidades. Para su activación hay que partir de la siguiente pantalla (ver dibujo D44).



D44

Pulsando una sola vez la tecla nº 3, accedemos al submenú de programación semanal de la estufa. Por defecto aparecerá la siguiente pantalla (ver dibujo D45).

Debemos de cambiar la opción "off" a "on" pulsando las teclas nº 1 ó nº 2. Con ello confirmamos a la máquina que la programación semanal ha sido elegida.

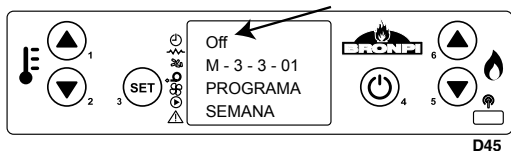

Nos queda pues elegir los horarios. Para ello disponemos de cuatro horas diferentes de inicio y cuatro horas de parada (ver dibujo D46 y D47).

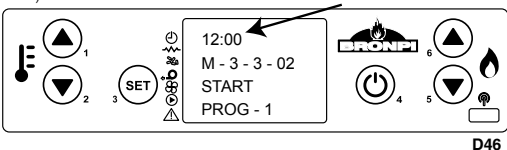

- PROGRAMA 1: START 1 y STOP 1
- PROGRAMA 2: START 2 y STOP 2
- PROGRAMA 3: START 3 y STOP 3
- PROGRAMA 4: START 4 y STOP 4.

Y, posteriormente, elegir la activación o desactivación de cada programa según el día de la semana. Por ejemplo (ver dibujo D48)

Programa 1: lunes (on), martes (on), miércoles (off), jueves (off), viernes (on), sábado (on) y domingo (off).

Programa 2: lunes (off), martes (off), miércoles (on), jueves (off), viernes (off), sábado (on) y domingo (on).

Programa 3: lunes (off), martes (on), miércoles (on), jueves (on),

viernes (on), sábado (on) y domingo (off).

Programa 4: lunes (on), martes (on), miércoles (off), jueves (off), viernes (off), sábado (off) y domingo (on).

Gracias a este tipo de programación podremos combinar 4 horarios diferentes a lo largo de todos los días de la semana que deseemos, siempre prestando atención en no superponer el horario de los mismos.

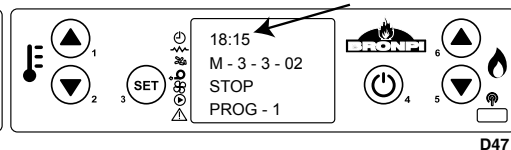

#### Submenú 03-04- Programa Fin de Semana

Al igual que ocurre con el programa diario, esta programación dispone de dos horas de inicio y dos horas de parada independientes, con la salvedad de que sólo se aplica el sábado y el domingo. Para acceder a su configuración hay que partir de la pantalla siguiente (ver dibujo D49).

Debemos confirmar que queremos acceder a este programa, pulsando la tecla nº 3 "SET", y nos debe aparecer la siguiente pantalla: (ver dibujo D50)

Modificamos el valor "off" y seleccionamos "on". Finalmente, introducimos las horas de inicio y parada hasta completar la programación deseada.

Al igual que ocurre en el programa diario, si necesitásemos programar sólo una hora de inicio y de parada, la opción START 2 y STOP 2 deben indicar "off".

También es posible programar una hora de inicio automático y apagado manual (ó viceversa).

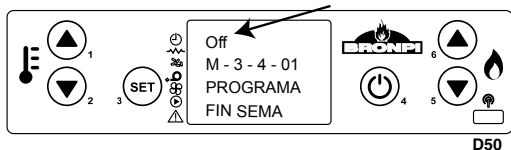
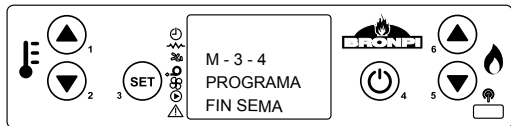
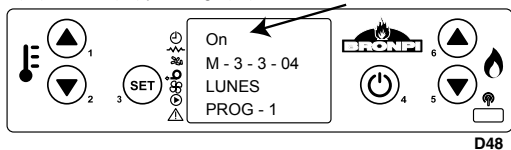

Ejemplo: START 1: 08:00 horas y STOP 1: "off" 6

START 1: "off" y STOP 1: 22:00 horas.

#### 10.4.5 MENÚ 4. SELECCIÓN DE LENGUAJE

Permite seleccionar el idioma de dialogo entre los disponibles. Para acceder a este menú tiene que confirmar con la tecla nº 3 "SET" y posteriormente con las teclas nº 1 y nº 2, seleccionar el idioma elegido entre los disponibles: español, portugués, italiano, francés, inglés y catalán (ver dibujo D51).

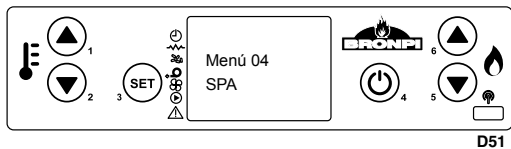

#### 10.4.6 MENÚ 5. MODO ESPERA

Activando el "Modo espera" (ver dibujo D52) la estufa se apaga cuando alcanza la temperatura de consigna que hemos introducido en el display más un diferencial de 2°C. Cuando la temperatura ambiente descienda por debajo de la temperatura de consigna menos dicho diferencial de 2°C, ésta vuelve a realizar un ciclo de encendido automáticamente. Es decir, si usted selecciona que la temperatura de consigna sea por ejemplo 22° C, la estufa se apagará cuando la temperatura del ambiente sea de 24°, y se volverá a encender de manera automática cuando la temperatura del ambiente baje a 20 °C.

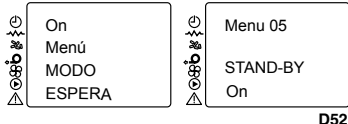

En caso de permanecer desactivada esta función (por defecto se encuentra desactivada) cuando la estufa alcance la temperatura de consigna permanecerá siempre en modo "trabajo modulación", pudiéndose sobrepasar el valor de la temperatura de consigna establecida.

#### 10.4.7 MENÚ 6. MODO SONORO

Activando esta modalidad la estufa emitirá un sonido cuando el sistema detecte una anomalía y se ponga en estado de alarma. Para acceder a este menú tiene que confirmar con la tecla nº 3 "SET" y, posteriormente, con las teclas nº 1 ó nº 2, seleccionar "on" (ver dibujo D53).

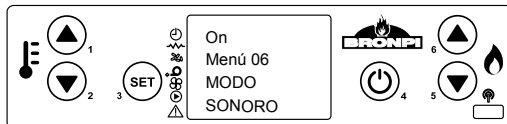

D53

#### 10.4.8 MENÚ 7. CARGA INICIAL

 En el caso de que la estufa, durante su funcionamiento se quede sin combustible, para evitar una anomalía en el próximo encendido, es posible con la estufa apagada y fría efectuar una precarga de pellet durante un tiempo máximo de 90 segundos, para cargar el sinfín. Para iniciar la carga pulse la tecla nº 2 y para interrumpirla pulse la tecla 4. (Ver dibujo D54).

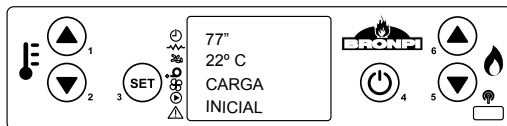

D54

Es muy importante que cuando realice el encendido de la estufa el quemador se encuentre completamente limpio. Por tanto, cuando termine de realizar la carga inicial, deberá vaciar el combustible existente en el quemador para que el encendido de la estufa se realice de forma correcta.

#### 10.4.9 MENÚ 8. ESTADO DE LA ESTUFA

Accediendo a este menú se visualiza el estado actual de la estufa informando del estado de los dispositivos que están conectados. Por tanto, se obtiene una información de carácter técnico que está a disponibilidad del usuario. De forma automática se visualizan las siguientes pantallas (ver dibujo D55, D56, D57 y D58).

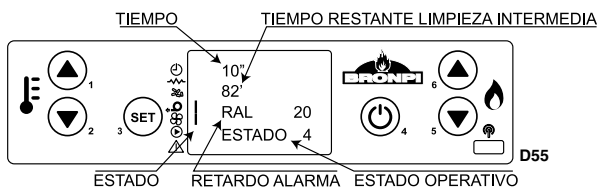

D55

VELOCIDAD ASPIRADOR HUMOS TEMPERATURA HUMOS VELOCIDAD VENTILADOR 2 Y 3 (NO DISPONIBLES)

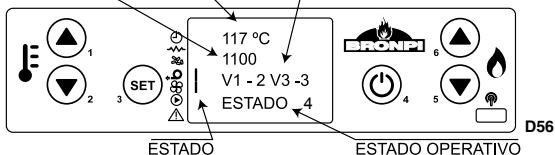

D56

VELOCIDAD SINFIN POTENCIA

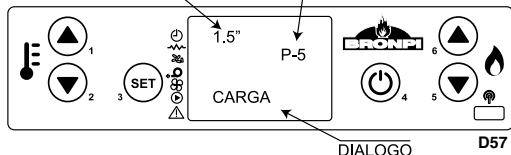

D57

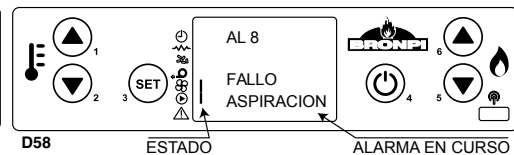

D58

#### 10.4.10 MENÚ 9. MODO VENTILADOR

Este menú solo está operativo para el modelo Abril-Ex, para el resto de modelos, el Menú 9 "ajuste técnico" está reservado para personal técnico con experiencia específica en el producto, se accede a través de una clave.

Este menú permite seleccionar la activación o desactivación de la turbina tangencial principal (ventilador 1) de aire caliente. Usted puede elegir entre la opción de ventilación forzada (turbina activada) o ventilación natural (turbina desactivada). Para acceder a este menú tiene que confirmar con la tecla nº 3 "SET" y posteriormente con las teclas nº 1 y nº 2, seleccionar la opción elegida (ver dibujo D59 y D60).

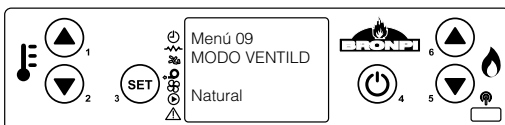

D59



D60



### !!!ADVERTENCIA!!!

En el modelo Abril, si desea desactivar el funcionamiento de la turbina principal, en función de la potencia de trabajo de la estufa, del tipo de combustible utilizado y de la parametrización de la estufa que el instalador haya realizado, es probable que la temperatura de los humos supere los 240°C y la estufa entre en modulación por dicho motivo. En este caso, se recomienda revisar la parametrización de la estufa o bajar la potencia de la estufa de la misma.

## 10.5 MODALIDAD USUARIO

A continuación se describe el funcionamiento normal del display instalado en una estufa de aire con referencia a las funciones disponibles.

Antes del encendido el display de la estufa se encuentra según se indica en el **dibujo D61**. Donde se visualiza el estado de "apagado", la temperatura de la estancia, la potencia establecida de trabajo y la hora actual.



D61

### 10.5.1 ENCENDIDO DE LA ESTUFA

Para encender la estufa bastará con pulsar la tecla 4 durante unos segundos. La presencia de encendido aparecerá en el display como se muestra en el **dibujo D62**

La duración máxima de la fase de encendido es de 20 minutos. Si transcurrido este tiempo no ha aparecido llama visible, automáticamente, la estufa entrará en estado de alarma y en el display aparecerá la alarma "Fallo de Encendido".

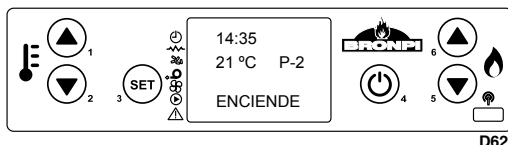

D62

### 10.5.2 ESTUFA EN FUNCIONAMIENTO

Una vez alcanzada una cierta temperatura de humos se pondrá en funcionamiento el ventilador de aire caliente. Los ventiladores de canalización se pondrán en funcionamiento sólo en caso de que estén habilitados.

Finalizada correctamente la fase de encendido de la estufa, ésta pasa al modo "Trabajo" que representa el modo normal de funcionamiento (ver **dibujo D63**).

El display muestra la temperatura ambiente de la estancia.

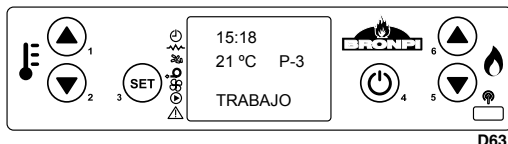

D63

### 10.5.3 CAMBIO DE LA TEMPERATURA AMBIENTE DE CONSIGNA

Para modificar la temperatura ambiente de consigna, basta con pulsar las teclas 1 y 2 para aumentar o disminuir respectivamente el valor e imponer el deseado (ver **dibujo D64**).

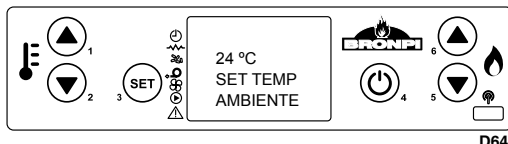

D64

### 10.5.4 LA TEMPERATURA AMBIENTE ALCANZA LA TEMPERATURA FIJADA POR EL USUARIO

Cuando la temperatura ambiente (de la estancia) alcanza el valor fijado por el usuario o la temperatura de humos alcanza un valor demasiado elevado, la estufa automáticamente pasa a funcionar a una potencia inferior a la impuesta. Véase en el **dibujo D65**.

Recuerde que si está activada la modalidad "Modo Espera", cuando la temperatura ambiente alcance la temperatura fijada por el usuario más un incremento de 2 °C, la estufa se apaga automáticamente y se pone en espera hasta que la temperatura ambiente desciende por debajo de la temperatura fijada menos 2 °C. Una vez que ocurre esto, la estufa vuelve a ponerse en marcha automáticamente.



D65

### 10.5.5 LIMPIEZA DEL QUEMADOR

Durante el funcionamiento normal de la estufa, se producen limpiezas automáticas del quemador en intervalos de 30 minutos. Esta limpieza dura 30 segundos y consiste en limpiar los restos de pellet que están depositados en el quemador, para así facilitar el buen funcionamiento de la estufa (ver **dibujo D66**).

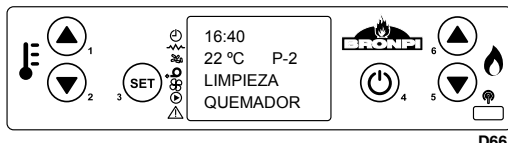

D66

### 10.5.6 APAGADO DE LA ESTUFA

Para apagar la estufa, simplemente hay que pulsar la tecla 4 durante unos segundos. Una vez apagada la estufa comienza la fase de limpieza final, en la que el alimentador de pellet se detiene y el extractor de humos y el ventilador tangencial funcionarán a máxima velocidad. Dicha fase de limpieza no finalizará hasta que la estufa no haya alcanzado la temperatura de enfriamiento adecuada (ver **dibujo D67**).

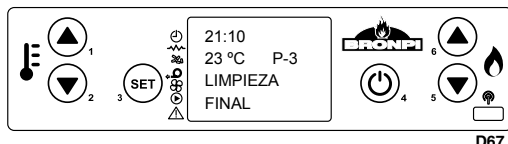

D67

### 10.5.7 ESTUFA APAGADA

En el **dibujo D68** aparece la información del display cuando la estufa se encuentra apagada.

### 10.5.8 REENCENDIDO DE LA ESTUFA

Una vez apagada la estufa, no será posible volverla a encender hasta que haya transcurrido un tiempo de seguridad y la estufa se haya enfriado lo suficiente. Si intenta encender la estufa aparecerá en el display lo que se muestra en el **dibujo D69**.

### 10.5.9 BLOQUEO DEL DISPLAY

El display de su equipo puede ser bloqueado para evitar una pulsación accidental de cualquiera de sus teclas. Para ello, es necesario realizar una pulsación corta sobre la tecla número 3 y posteriormente sobre la tecla número 4 (no se trata de pulsar ambas teclas simultáneamente). De este modo, aparecerá en la pantalla el siguiente mensaje (**ver dibujo D70**):

Para desbloquearlo procederemos de igual forma; realizaremos una pulsación corta sobre la tecla número 3 y posteriormente sobre la tecla número 4 (no se trata de pulsar ambas teclas simultáneamente). De este modo, aparecerá en la pantalla el siguiente mensaje (**ver dibujo D71**):

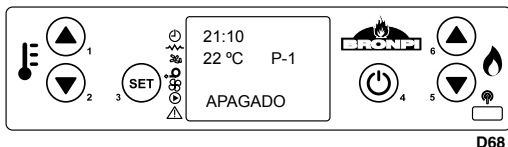

D68



D69

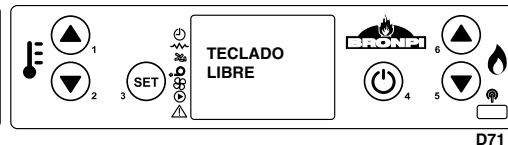

D71

## 11 ALARMAS

En el caso de que exista una anomalía de funcionamiento, la electrónica de la estufa interviene y señala las irregularidades que se han producido en los diferentes fases de funcionamiento, dependiendo del tipo de anomalía.

Cada situación de alarma provoca el bloqueo automático de la estufa. Pulsando sobre la tecla 4 desbloqueamos la estufa. Una vez que la estufa haya llegado a la temperatura de enfriamiento adecuada, el usuario puede volver a encenderla.

### 11.1 FALLO DE SUMINISTRO ELÉCTRICO (BLACK OUT).

Si hay un corte de suministro eléctrico inferior a 30 segundos, cuando se reanude el suministro eléctrico, la estufa continuará con su estado de trabajo, como si nada hubiese ocurrido.

Si por el contrario hay un corte de suministro eléctrico superior a 30 segundos, cuando se reanude el suministro eléctrico, la estufa pasa a la fase de Limpieza Final hasta que la estufa alcance la temperatura de enfriamiento adecuada. Una vez terminada la fase de limpieza, la estufa se apagará hasta que el usuario vuelva a encenderla (**ver dibujo D72**).



D72

### 11.2 ALARMA SONDA TEMPERATURA HUMOS

Esta alarma ocurre cuando la sonda que detecta la temperatura de salida de los humos se desconecta o se rompe. Durante la condición de la alarma, la estufa procede a apagarse (**ver dibujo D73**).

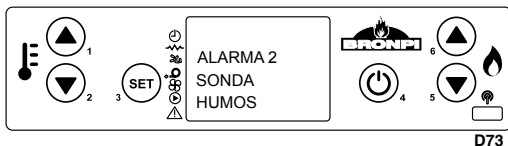

D73

### 11.3 ALARMA EXCESO TEMPERATURA HUMOS

Se produce cuando la sonda detecta una temperatura de humos superior a 270°C. El display muestra el mensaje del **dibujo D74**. Durante la alarma, la estufa procede a apagarse.

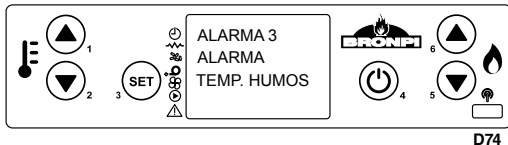

D74

### 11.4 ALARMA VENTILADOR DE EXTRACCIÓN HUMOS AVERIADO

Ocurre en el caso de que el ventilador de extracción de humos se averíe. Si esto sucede, la estufa se detiene y aparecerá una alarma en el display como en el **dibujo D75**. Inmediatamente después se activa el procedimiento de apagado. Para desactivar la alarma pulsar la tecla 4 y la estufa volverá a la normalidad tras realizar el ciclo de limpieza final.

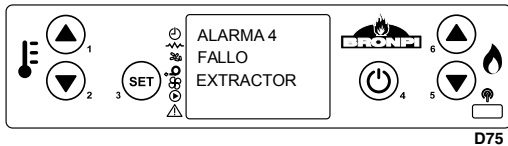

D75

### 11.5 ALARMA FALLO ENCENDIDO

En el caso de fallo de encendido (deben transcurrir al menos 20 minutos), aparecerá en el display una alarma como se muestra en el **dibujo D76**. Para desactivar la alarma pulsar la tecla 4 y la estufa volverá a la normalidad tras realizar el ciclo de limpieza final.

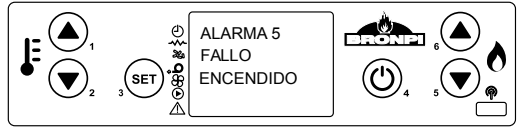

D76

### 11.6 ALARMA DE APAGADO DURANTE LA FASE DE TRABAJO

Si durante la fase de trabajo la llama se apaga y la temperatura de humos desciende por debajo del umbral mínimo de trabajo (según parametrización), se activa la alarma tal y como se muestra el **dibujo D77** e, inmediatamente, se activa el procedimiento de apagado. Para desactivar la alarma pulsar la tecla 4 y la estufa volverá a la normalidad tras realizar el ciclo de limpieza final.

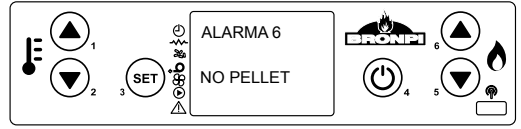

D77

### 11.7 ALARMA TÉRMICA

Si durante la fase de trabajo aparece la alarma de seguridad térmica (**ver dibujo D78**), aparecerá en el display la imagen que se muestra e, inmediatamente, se activa el procedimiento de apagado. Esta alarma indica un sobrecalentamiento en el interior del depósito del combustible y, por tanto, el dispositivo de seguridad bloquea el funcionamiento de la estufa. El restablecimiento es manual y lo debe efectuar un técnico autorizado. El restablecimiento del dispositivo de seguridad no entra en la garantía a menos que el centro de asistencia pueda demostrar la presencia de un componente defectuoso.



D78

### 11.8 ALARMA CAMBIO DE PRESIÓN EN CÁMARA DE COMBUSTIÓN

Si durante la fase de trabajo, existe sobrepresión en la cámara de combustión (apertura de puerta, suciedad en los registros, revoco de aire, avería del motor de extracción de humos, etc.) el depresímetro electrónico bloquea el funcionamiento de la estufa y activa la alarma e, inmediatamente, se activa el procedimiento de apagado (**ver dibujo D79**).

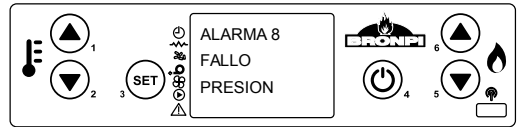

D79

### 11.9 ALARMA FALTA FLUJO DE ENTRADA DE AIRE PRIMARIO

La estufa dispone de un sensor de flujo situado en el tubo de aspiración de aire primario. Detecta la correcta circulación del aire comburente y de la descarga de humos. En caso de insuficiencia de entrada de aire (consecuencia de una incorrecta salida de humos o entrada de aire) envía a la estufa una señal de bloqueo e, inmediatamente, se activa el procedimiento de apagado (**ver dibujo D80**).

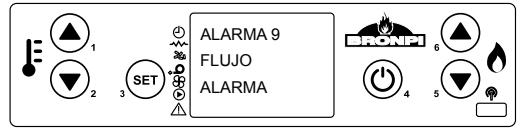

D80

### 11.10 ALARMA EN FUNCIONAMIENTO DEL MOTOR DE ALIMENTACIÓN DEL COMBUSTIBLE

La regulación de la cantidad de combustible de la estufa se realiza de forma automática a través de la programación electrónica de la misma. En el caso de que el motor sinfín que alimenta la estufa gire a mayor velocidad de la permitida, la estufa entra en proceso de activación de alarma debido a que un exceso de combustible en el quemador causaría graves problemas de funcionamiento de la estufa (**ver dibujo D81**). En caso de que esta alarma ocurra, debe contactar con el servicio de asistencia técnica.

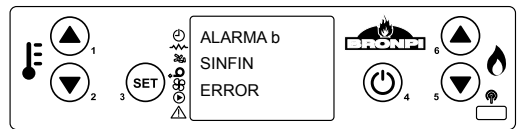

D81

### 11.11 ALARMA ANOMALÍA EN SENSOR DE FLUJO

En el caso de anomalía en el sensor de flujo, situado en el tubo de aspiración de aire primario, se envía a la estufa una señal de bloqueo, e inmediatamente se activa el procedimiento de apagado. (**Ver dibujo D82**).

En caso de que esta alarma ocurra, debe contactar con el servicio de asistencia técnica.

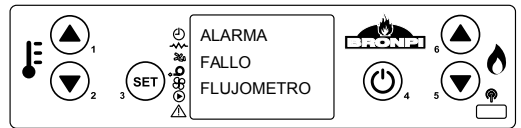

D82

CÓDIGO ALARMA	DESCRIPCIÓN	PROBLEMA	SOLUCIÓN PROBABLE
AL1	BLACK OUT	La estufa se ha quedado temporalmente sin corriente eléctrica.	Pulsar el botón 4 varios segundos y dejar terminar limpieza final. La estufa volverá a modo apagado.
AL 2	SONDA HUMOS	Problema con sonda humos	Revisar la conexión de la sonda o sustituirla.
AL 3	TEMP. HUMOS	La temperatura de humos es superior a 270°C.	Regular la caída de pellet y/o la velocidad del extractor. Verificar el tipo de combustible usado.
AL 4	EXTRACTOR AVERIADO	Problema con el extractor de humos.	Revisar la conexión eléctrica del extractor o sustituirlo.
AL 5	FALLO ENCENDIDO	El pellet no cae o no se quema.	Testar el funcionamiento del motorreductor y de la resistencia. Comprobar posible atasco del sinfín. Comprobar que hay pellet en el depósito.
AL 6	NO PELLET	No hay pellet en la tolva o no cae al quemador.	Rellenar depósito. Testar funcionamiento del sinfín. Comprobar la longitud del pellet y que éste no se haya apelmazado. Limpiar el fondo de la tolva.
AL 7	ALARMA TERMICA	El termostato de seguridad térmica del pellet se ha disparado.	Rearmar manualmente el termostato. Comprobar la causa del exceso de temperatura que ha provocado el sobrecalentamiento (caída de pellet, exceso de tiro, tipo de combustible, funcionamiento de turbina tangencial).
AL 8	DÉPRESION	La cámara de combustión está en depresión.	Verificar que la cámara es hermética: comprobar cierres, juntas de estanqueidad, etc. Comprobar que la instalación de gases es adecuada (exceso de tramos horizontales, codos, etc.). Posible atasco de pellet.
AL 9	FALTA DE FLUJO	Falta de flujo de aire primario o instalación no adecuada	Comprobar entrada de aire primario. Verificar instalación (exceso de tramo horizontal, curvas, suciedad, etc.).
AL	FALLO FLUJOMETRO	El sensor de flujo está roto	Sustituir el sensor de flujo.
AL b	SINFIN ERROR	Sinfín gira continuamente	Verificar conexión eléctrica del sinfín.

# INDEX

<b>1</b>	<b>GENERAL WARNINGS</b>	<b>24</b>
<b>2</b>	<b>GENERAL DESCRIPTION</b>	<b>24</b>
<b>3</b>	<b>FUELS</b>	<b>24</b>
<b>4</b>	<b>SAFETY DEVICES</b>	<b>24</b>
<b>5</b>	<b>INSTALLATION STANDARDS</b>	<b>25</b>
5.1	SAFETY MEASURES	25
5.2	CHIMNEY	26
5.3	CHIMNEY COWL	27
5.4	OUTSIDE AIR INTAKE	28
5.5	HOW TO ASSEMBLE	28
<b>6</b>	<b>START UP</b>	<b>28</b>
<b>7</b>	<b>VENTILATION SYSTEM</b>	<b>29</b>
<b>8</b>	<b>CHANNELING SYSTEM</b>	<b>29</b>
8.1	STOVES MOD. ABRIL-EX AND MODELS WITH OPTIONAL CHANNELING KIT	29
8.2	HOW TO INSTALL THE OPTIONAL CHANNELING KIT	29
<b>9</b>	<b>SERVICING AND CARE</b>	<b>29</b>
9.1	BURNER CLEANING	29
9.2	CLEANING THE ASH PAN	30
9.3	SEALS OF THE COMBUSTION CHAMBER AND GLASS FIBRE	30
9.4	CLEANING THE CHIMNEY	30
9.5	CLEANING THE GLASS	30
9.6	EXTERNAL CLEANING	30
9.7	CLEANING THE REGISTERS	30
9.8	SEASONAL STOPPAGES	32
9.9	MAINTENANCE REVIEW	32
<b>10</b>	<b>OPERATION OF THE DISPLAY</b>	<b>32</b>
10.1	GENERAL INFORMATION OF THE DISPLAY	32
10.2	FUNCTIONS OF THE DISPLAY'S BUTTONS	33
10.3	GENERAL INFORMATION OF THE REMOTE CONTROL	33
10.4	MENU OPTION	34
10.4.1	USER MENU	34
10.4.2	MENU 1. AUXILIARY FANS	34
10.4.3	MENU 2. CLOCK	35
10.4.4	MENU 3. PROGRAMME ADJUSTMENT (TIMETABLE SCHEDULE OF THE STOVE)	35
10.4.5	MENU 4. SELECT LANGUAGE	38
10.4.6	MENU 5. STAND-BY MODE	38
10.4.7	MENU 6. SOUND MODE	38
10.4.8	MENU 7. INITIAL LOAD	38
10.4.9	MENU 8. STOVE STATE	38
10.4.10	MENU 9. FAN MODE	39
10.5	USER MODE	39
10.5.1	IGNITION OF THE STOVE	39
10.5.2	STOVE IN OPERATION	39
10.5.3	CHANGE OF THE SET-POINT ROOM TEMPERATURE	39
10.5.4	ROOM TEMPERATURE REACHES TEMPERATURE FIXED BY THE USER	39
10.5.5	BURNER CLEANING	39
10.5.6	TURNING OFF THE STOVE	40
10.5.7	STOVE TURNED OFF	40
10.5.8	RE-IGNITION OF THE STOVE	40
10.5.9	DISPLAY BLOCK	40
<b>11</b>	<b>ALARMS</b>	<b>40</b>
11.1	POWER SUPPLY FAILURE (BLACK OUT)	40
11.2	SMOKE TEMPERATURE PROBE ALARM	40
11.3	SMOKE TEMPERATURE EXCESS ALARM	40
11.4	DAMAGED SMOKE EXTRACTION FAN ALARM	41
11.5	IGNITION FAILURE ALARM	41
11.6	SWITCHING-OFF FAILURE DURING WORKING PHASE	41
11.7	THERMAL ALARM	41
11.8	COMBUSTION CHAMBER PRESSURE ALARM	41
11.9	LACK OF PRIMARY AIR INTAKE FLOW ALARM	41
11.10	AUGER FAILURE ALARM	41
11.11	FLOW SENSOR ANOMALY ALARM	41
11.12	ALARM LIST, PROBLEM AND POSSIBLE SOLUTIONS	42

Read carefully and entirely the following instructions before installation, maintenance and using the product.  
These operating instructions are supplied with the product.



## 1 GENERAL WARNINGS

The installation of the stove must be done according to the local, national or European regulations.

Stoves by Bronpi Calefacción, S.L. are manufactured under a quality control system in order to protect both the user and the fitter in the event of possible accidents. We also recommend to the authorized installer that, each time an operation in the stove is going to be done, pay special attention to the electrical connections, especially that stripped or bear wires are never left outside the connections, avoiding dangerous contacts.

**The installation must be performed by authorized personnel who must provide the buyer a declaration of conformity of the installation where he will assume full responsibility for the final installation and, therefore, the proper operation of the installed product. Bronpi Calefacción S.L. will not assume any liability in the case of failure complying with these precautions.**

The manufacturer will not assume any liability for damages caused to third parties due to improper installation or misuse of the stove.

In order to ensure the correct operation of the product, components can only be replaced with original spare parts and by an authorized technician.

**Maintenance of the stove must be performed at least once a year by an Authorized Technical Service.**

**For more security you should consider:**

- Do not touch the stove with bare feet or with wet body parts.
- The door of the machine must be closed during operation.
- It is forbidden to modify the safety or regulating devices without the permission of the manufacturer.
- Avoid direct contact with any parts of the product that tend to reach high temperatures during its operation.

## 2 GENERAL DESCRIPTION

The stove that you have purchased contains the following pieces:

- Complete structure of the stove on the pallet.
- Inside the combustion chamber you can find: a box/bag with a thermal glove that allows us to use the handle of the door and other components. The electrical interconnection cable between the stove and the electrical network. A hook (cold hands handle) to make easier the removing and cleaning of the burner. The remote control of the stove (battery included) except for the Abril-Ex model which does not incorporate it. The door handles (according to the models). A book in order to register all maintenance tasks performed to the stove as well as this installation, use and servicing manual.
- Inside the combustion chamber you will also find the burner and the ash pan.

The equipment consists of several elements of steel sheets welded, with different thickness and, depending on the model, pieces of cast iron. It also has a door with vitro ceramic glass (resistant up to 750°C) and ceramic cord for the air tightness in the combustion chamber.

Heating is produced by:

- Forced convection:** thanks to the fan placed on the bottom of the stove, the air at room temperature is aspired and it is returned to the room at a higher temperature.
- Radiation:** through the vitro ceramic glass and the body the heat is irradiated towards the environment.

## 3 FUELS



**WARNING!!!**

**The use of a low quality pellet or any other fuel in disagreement with the specifications mentioned below implies the cancellation of the warranty and the responsibility bounded to the product**

Only wood pellets certified by these standards or certifications should be used :

**Standards:**

- Ó-Norm M 7135 | Din 51731 | EN-14962-2 (all repealed and included in ISO-17225-2)
- ISO-17225-2

**Quality certifications:**

- DIN+
- ENplus: On the web site ([www.pelletenplus.es](http://www.pelletenplus.es)) you can check all manufacturers and distributors with certificate.

**It is strongly recommended that the pellet is certified with quality certifications because this is the only way to guarantee the constant quality of the pellet.**

Bronpi Calefacción recommends the use of pellets with 6 mm diameter, a maximum longer of 3.5 cm and with a humidity percentage lower than 8%.

• **STORAGE OF PELLET**

In order to guarantee combustion without any problem it is necessary to keep the pellet in a dry ambient.

• **PELLET SUPPLY**

Open the tank cover on the top of the equipment and empty directly the pellet bag taking care of not overflowing. You should also avoid that the fuel spills out and falls outside the hopper because it would fall into the equipment.

## 4 SAFETY DEVICES

• **SMOKE EXTRACTOR BREAKDOWN**

If the extractor stops, the electronic card automatically blocks the fuel supply.

• **BREAKDOWN OF THE FUEL LOADING MOTOR**

If the geared motor stops, the stove keeps on working (only the smoke extractor) until the minimum working smoke temperature goes down and stops.

### • TEMPORAL POWER LOSS

After a short power loss, the equipment will restart automatically. However in the event of a lack of electricity the stove may give off a small amount of smoke inside the room for a period of approximately 3-5 minutes. **THIS DOES NOT ENTAIL ANY HEALTH RISK.** This is a reason why Bronpi advises, whenever possible, to connect the primary air inlet pipe to the exterior of the house in order to assure that the stove does not give off smokes after a short power loss.

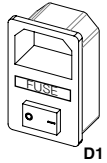

D1

### • ELECTRICAL PROTECTION

The stove is protected against abrupt electricity oscillations through a general fuse placed in the back part. (4A250V Retarded) (see drawing D1).

### • SMOKE OUTLET PROTECTION

The electronic pressure switch blocks the operation of the stove in the event of an abrupt change of the pressure inside the combustion chamber (door opening, breakdown of the smoke extraction motor, smoke returns, etc). If this happens, the machine will go into an alarm state (see drawing D2).

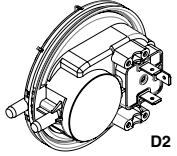

D2

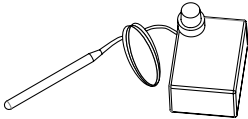

D3

### • PROTECTION IN THE EVENT OF HIGH TEMPERATURE OF PELLET (80°C)

In the event of overheating of the internal part of the tank, this device blocks the operation of the machine. The restart needs to be done manually by an authorised technician (see drawing D3).

The restoration of the 80°C safety device is not included in the warranty unless the technical assistance centre can demonstrate a faulty component.

### • FLOW SENSOR (OASYS TECHNOLOGY AND OASYS PLUS)

Your stove has a flow meter located or connected to the (see drawing D4) inside the primary air suction pipe that detects the proper circulation of combustion air and the smoke exhaust. In case of insufficient air inlet (due to incorrect smoke outlet or improper air intake), the sensor sends a "block" signal to the stove. The **OASYS TECHNOLOGY** (Optimum Air System) allows a constant combustion by controlling automatically the draft according to the characteristics of the flue (curves, length, diameter, etc) and the environmental conditions (wind, humidity, atmospheric pressure, etc). Therefore, in the Tina model, the installer must enter into the technical menu the geographical altitude of the place of installation of the stove. For the rest of models it is not necessary to enter this data.

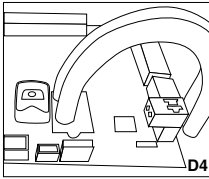

D4

## 5 INSTALLATION STANDARDS

The way of installing the stove will affect the safety and the proper operation. For this reason, it is recommendable that the installation is carried out by people who are qualified and informed about the compliance with the installation and safety norms.

**If your equipment is not properly installed, it may cause serious damage.**

Before the installation, follow the next verifications:

- Make sure that the floor can sustain the weight of the equipment and make a proper isolation in the case that it is made of flammable material (wood) or a material that can be affected by a thermal shock (plaster cast, for example).
- If the equipment is installed on a floor which is not completely refractory or inflammable such as parquet, carpet, etc, it is necessary to replace this part or introduce a fire-resistant base so that it protrudes out the oven 30 cm. Example of materials include steel flooring, glass base or any other type of fire-resistant material.
- Make sure that there is proper ventilation in the place where it is installed (air intake).
- Avoid the installation in places where there are collective ventilation pipes, hoods with or without extractor, B type gas equipments, heat pumps or equipments that can cause that the draw is not good if they are used at the same time.
- Make sure that the smoke duct and the pipes used for the chimney are suitable for the operation of the stove.
- Make sure that all the equipments have their own smoke duct. Do not use the same duct for various equipments.
- We recommend that you call your fitter in order to check both the chimney as well as the air flow for the combustion.

### 5.1 SAFETY MEASURES

During the installation of the equipment, there are risks to be taken into account, so you should follow the next safety measures:

- a. Keep any flammable or heat sensitive materials (furniture, curtains, and clothing) at a minimum distance of about 150cm.
- b. If the equipment is installed on a floor which is not completely refractory or inflammable it is necessary to replace this part or introduce a fire-resistant base.
- c. Do not place the stove near combustible walls or likely to be affected by a thermal shock.
- d. The stove should only be used when the ash pan is inserted and the door closed.
- e. It is recommended to install carbon monoxide detector (CO) in the room where the equipment is installed.
- f. If you need a longer wire than the provided use it always with an earthed plug.
- g. Do not install the stove in a bedroom.
- h. The appliance should never be turned on in the presence of emission of gases or vapours (e.g., linoleum glue, gasoline, etc). Do not place nearby flammable materials.
- i. Solid combustion residues (ashes) should be collected in an airtight container and resistant to fire.

It is necessary to keep a safe distance when they are installed in spaces where materials are susceptible of being flammables, either the constructions materials or different materials that surround the stove (see drawing D5).

References	Flammable items	Non-flammable items
A	1500	800
B	1500	150
C	1500	400



**WARNING!!** It is noted that both the stove and the glass get very hot and should not be touched.

In case of fire in the stove or smoke duct:

- Close the loading door.
- Put the fire out by using carbon dioxide extinguishers (CO<sub>2</sub> powder).
- Request for the immediate intervention of the fire-fighters.

**DO NOT PUT OUT THE FIRE WITH WATER.**

## 5.2 CHIMNEY

The chimney is of basic importance in the proper functioning of the stove and primarily has two functions:

- Evacuate the smoke and the gas safely out of the house.
- Provide sufficient draft to the stove in order to keep the fire.

The draft also affects the intensity of the combustion and the heating performance of your equipment. A good draft of the fireplace needs a reduced regulation of the air for the combustion, while a lack of draft needs a good regulation of the air for the combustion.

Therefore, it is essential that it is made perfectly and that it is subjected to maintenance operations in order to keep it in good conditions.

(Many of the claims due to malfunctioning reasons refer exclusively to a bad draft).

It is necessary to comply with the following requirements for the proper operation of the stove:

- The interior section must be preferably circular.
- It must be thermally insulated along its entire length in order to prevent condensation (the smoke is liquefied by heat shock) and even more if the installation is outside the house.
- If we use metallic pipe for the installation outside the house, it is compulsory to use thermal insulated pipe. It consist of two concentric pipes and, between them, there is a thermal insulator. Moreover, we will avoid condensation problems.
- It should not have bottlenecks (enlargements or reductions) and it must be vertical with deviations not higher that 45°.
- If it has been used previously, it must be clean.
- Respect the technical data of the instructions manual.

The optimum draft varies between 10 and 14 (Pascal). The measuring must be always made with the equipment hot (nominal heating power).

A lower value causes a bad combustion causing carbonic deposits and excessive smoke generation, having leaks and, even worse, an increase of the temperature that could damage the structural components of the stove. When pressure exceeds 15 Pa it will be necessary reduce it by installing an additional draft regulator.

To check if combustion is correct, control if the smoke out the chimney is transparent. If smoke is white means the equipment is not properly regulated or the pellet is being used has a too high humidity. Otherwise, the smoke is grey or black means the combustion is not completed (it is necessary a bigger amount of secondary air).

The connection of the stove must be done with rigid aluminized steel pipes or stainless steel pipes. **It is forbidden the use of flexible metallic pipes or fibre cement pipes because they damage the safety of the connection because they are subject to jerks and breaks, which causes smoke looses.**

Materials that are prohibited for the chimney and, therefore, damage the proper functioning of the equipment are: fibre cement, galvanized steel and rough and porous interior surfaces. A example of solution is described below:

- (1) Stainless steel AISI 316 chimney with double insulated chamber and material resistant up to 400°C. Efficiency 100% optimum (see drawing D6).

All stoves that send smoke to the exterior should have their own chimney. **Never use the same chimney for several equipments at the same time (see drawing D7).**

It is not recommended the fit in horizontal sections. The horizontal section will not be longer than 3 meters.

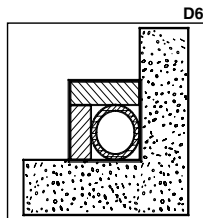
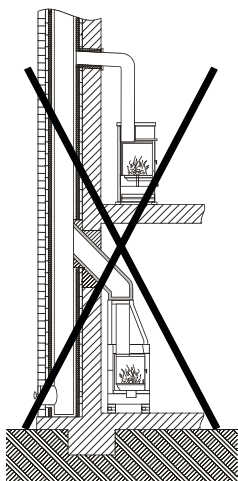
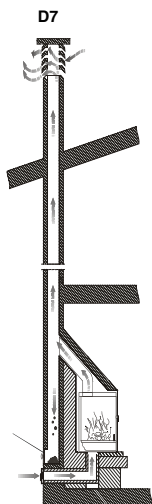
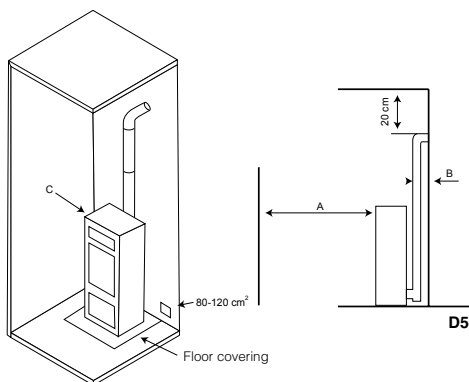

It must be installed a "T" with hermetic cover at the stove exit smoke that allows the regular inspection or the heavy dust download. In the models, Zoe, Rita, Princesa, Noa, Kira, Nina, Eva and Coral the "T" of register is included with the stove. In **drawing D8** are represented the basic requirements for the chimney installation of a thermo-stove:

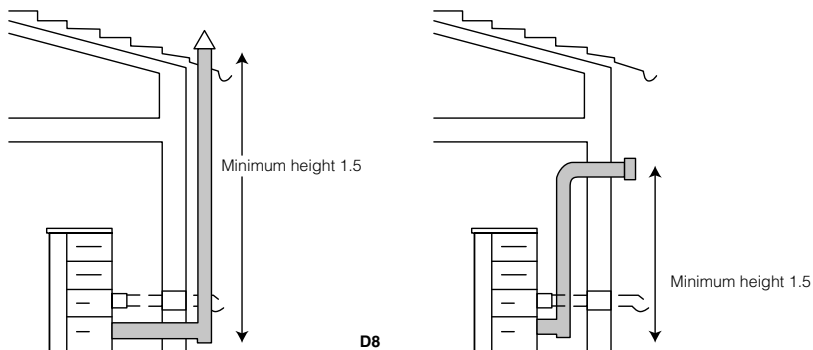

The flue must be away from flammable or combustible materials through an appropriate insulation or an air chamber. Inside the pipes, it is forbidden the use of air abduction channels. It is also prohibited to do mobile or fixed openings for connecting other different equipments. The smoke duct must be staunchness set to the equipment and it can have a maximum inclination of 45° whereby excessive deposits of condensation produced in the initial stages of ignition and / or excessive soot formation is avoided. Moreover, it avoids the slowing down of the smoke when it comes out.

The lack of sealing of the connection may cause the malfunction of the equipment.

The internal diameter of the connection pipe should correspond to the external diameter of the chimney of the equipment.

In **drawing D9** you can see the requirements for a correct installation.

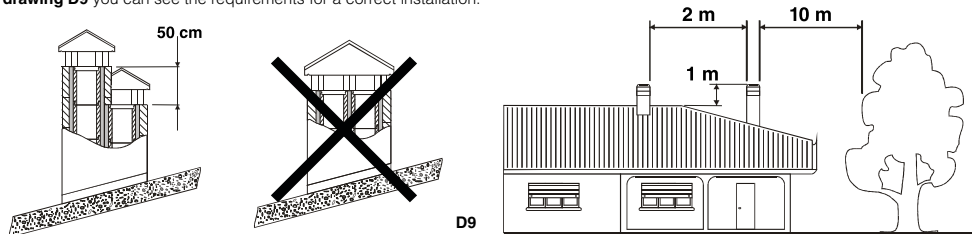

### 5.3 CHIMNEY COWL

The chimney draft also depends on the chimney cowl. Therefore, in case of an artisanal chimney cowl, it is indispensable the exit section would be twice the inside section of the smoke duct. The smoke throughout will be assured even in presence or air (**see drawing D10**). The chimney cowl must comply with the following requirements:

- It must have the same interior section of the chimney.
- It must have an usable exit section that is two times the one of the interior of the chimney.
- It must be constructed so that the rain, snow or any other objet do not enter inside.
- It must be easily accessible in order to do servicing and cleaning tasks.

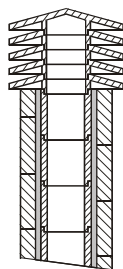

(1) Industrial chimney of prefabricated elements that allow a good smoke extraction.

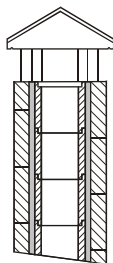

(2) Traditional chimney. The proper exit section must be, at least, two times the interior section of the chimney. The best is 2.5 times.

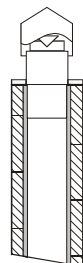

(3) Chimney with interior cone smoke baffle-plate.

D10

## 5.4 OUTSIDE AIR INTAKE

For the proper operation of the stove, it is essential that there is enough air for the combustion and re/oxygenation of the environment where it is installed. This means that the air must be able to move for the combustion through some openings connected to the exterior, even when doors and windows are closed.

It must be placed in so that it cannot be obstructed. It must be connected to the environment where the equipment is installed and it must be protected by a grate. The minimum area of the outlet should not be less than 100 cm<sup>2</sup>.

When the air flow comes through openings that are connected to the exterior of adjacent environments, it is important to avoid air intakes in connection with garages, kitchens, toilets, etc.

The stove is provided with a necessary air intake for the combustion on the back side (40 or 50 mm diameter). It is important this intake is not blocked and to respect the recommended distances to the wall or near items.

It is recommended the primary air intake connection of the stove with the outside although it is not obligatory. The connection tube material can be made in any material (PVC, aluminium, polyethylene, etc.), not necessarily metallic. Consider that inside this duct is going to pass air at the outside temperature.



**The models Rita and Zoe are certified as hermetic stoves by the standard EN613 (50 Pa). Therefore, they are models that are certified to be operated with the PGI system by Poujoulat. Thanks to the hermetic configuration of the air supply line and smoke tubes of the stove, it can be used in airtight spaces (Passive house - BBC).**

**Thanks to a sealed combustion chamber, this product can work by collecting oxygen from the outside, which reduces fuel consumption and increases thermal comfort in the most modern houses (class A).**

## 5.5 HOW TO ASSEMBLE

Most of the models have the smoke exit just on the rear of the stove.

On the other hand, the Abril-Ex model has the option to connect the smoke exit to the stove, on the side (side exit), by hitting the side lid

which is partially perforated and connect the pipes to the extractor using an elbow of 90° of 80 mm diameter, to consequently connect the rest of the installation of smoke (registration T, converter, straight sections, etc).

The Abril-Ex model, additionally, has an upper exit in the cast-iron top of the stove. It will be enough to remove the existing cover of the top and connect the pipes to the smoke exit provided in the stove.

In every single case, do not forget to follow the safety distances of the stove and the pipe with the walls (see section "safety distance").

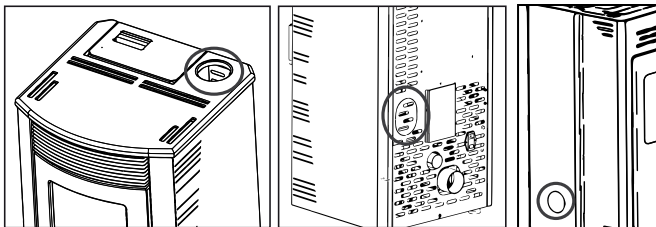

D11

## 6 START UP

The ignition of this kind of equipments is automatic, so, please do not put on the burner any kind of material to ignition.

Before the ignition, follow the next verifications:



**It is forbidden to use liquid substances such as alcohol, gasoline, petroleum or similar products. The use of this substance leads the loss of warranty.**

- The electrical cable must be connected to the electrical network (230 Vac) with a socket equipped with earthing system.
- The bipolar switch, placed on the rear side of the stove, must be in position I.
- The pellet tank must be supplied.
- The combustion chamber must be clean.
- The burner must be clean and properly placed.
- The combustion chamber door must be closed correctly.

During the first ignition could happen that the stove has finished the ignition cycle and there is no flame. In this case the stove automatically starts an alarm state. This happens because the fuel feeder is empty and needs a moment to fill in. To solve this problem start again the stove (taking into account the previous considerations ) until the flame appears.

The stove, at the beginning, must be subject to different start-up cycles so that all materials and the paint can complete different elastic expansions.

At the beginning, it is possible that you note smoke or smell which are typically produced when metals are subject to high temperatures or when the paint is still fresh. This paint is boiled at 80° C for a few minutes when construction, but it must exceed for a time the temperature of 200 °C before the adhesion to the metallic surfaces.

Therefore, it is important to adopt these measures during the ignition phase:

1. Assure that there is a good air refill in the place where the equipment is installed.
2. During the firsts ignitions, keep a low power work and the oven lit during at least 6-10 hours continuously.
3. Repeat this operation at least 4-5 times or more, depending on the needs.
4. During the first ignitions, you should not place any object on the equipment and, in particular, on lacquered surfaces. Lacquered surfaces should not be touched while the equipment is heated.

## 7 VENTILATION SYSTEM

All models of stoves incorporate a convection turbine as standard for the heating of the environment, the operation of this turbine is in line with the working power of the stove, so that with the stove on, the turbine will always remain working.

On the other hand, the model Abril has the possibility to activate or deactivate the operation of the main convection turbine of the stove. From the display you can deactivate the turbine operation. This way, the stove will perform the heating of the environment through the radiation of the stove itself and by natural convection.

If it is chosen to activate the operation of the turbine, the heating of the environment is also produced by the radiation of the stove and, in this case, by forced convection.

To activate or deactivate turbine operation, refer to the section of this manual 10.4.10 Menu 9: "Fan mode".

## 8 CHANNELING SYSTEM

Below is detailed the operation of the air distribution system to other adjacent or upper rooms of the stoves including this system.

### 8.1 STOVES MOD. ABRIL-EX AND MODELS WITH OPTIONAL CHANNELING KIT

Whether the duct fan is included as standard in the oven or one or two optional channeling kits (depending on the model) are purchased, the channeling diameter must be 80 mm, and both the number of channeling and the maximum channeling distances must be respected according to the model specifications. The greater the distance and/or the greater the number of pipes, the smaller the flow rate will be.

The regulation of the channelling system is made by the electronic system of the stove, therefore you can choose the operation of each one of the pipes and the power level desired to each fan independently. To do this you have to gain access to menu 1 and choose the fan activation and the working power (see drawing D12).

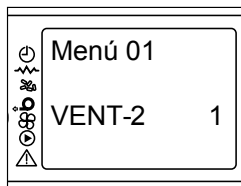

D13

**NOTE:** Please note that if you've purchased a Tina model or you have not purchased an optional channeling kit, this menu is visible but is not operational. In the models Rita, Zoe, Nina, Kira, Noa, Princesa and Abril-Ex, it is only possible to modify the speed of the fan number 2 because they only have one channeling fan (see drawing D13).

### 8.2 HOW TO INSTALL THE OPTIONAL CHANNELING KIT

If you have purchased an optional channeling for models that only allow one channeling, the kit consists of a fan with the connector and the interconnection cable with the electrical board, you should consider the following steps for a correct installation. (see drawing D14)

- First, you have to remove the side chambers of the stove to access the inside of it.
- Then place the connector and the turbine in the right position and fix it by positioning and tightening the screws supplied.
- Finally, connect the existing cable in the turbine, with the electronic plate of the stove, to the connector CN6 "V2 / PO". Do not forget to cut off the electrical power of the stove, before making this connection.

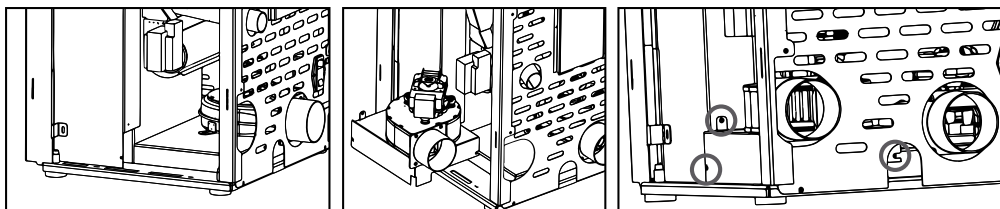

D14

On the other hand, the Eva and Coral models allow the connection of two channeling kits; in order to install them, follow the previous steps, but when connecting to the electronic board, to control the fan 2 on the display, the fan 2 must be connected to the CN6 connector "V2/PO" and to control the fan 3 on the "AUX-1" connector. You can select the outlet of the channeling through the back or side of the stove, for this you must remove the existing pre-cut. Do not forget to turn off the power before making this connection.

## 9 SERVICING AND CARE

The maintenance operations guarantee a proper working of the product over its lifetime. Not making these maintenance operations will affect the security of the product.

### 9.1 BURNER CLEANING

The burner cleaning must be made daily (see drawing D15).

- Remove the burner from its place and clean the holes.
- Use a vacuum to get rid of the ashes in the burner. You can buy a Bronpi vacuum-cleaner in the same Bronpi distributor where you bought your stove.

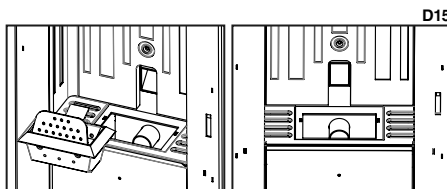

D15

In the Abril-Ex model, the burner cleaning is carried out regularly and automatically (cleaning system registered by Bronpi Calefacción). The stove, after an uninterrupted use of 14 hours, performs an automatic switch-off and immediately after, it is automatically turned on to clean the burner. But, at least, every 10 days, a manual cleaning of the burner should be done. In order to do that (**see drawing D16**):

- Vacuum the ash located in the burner. You can purchase a Bronpi vacuum cleaner in the same Bronpi distributor where you bought your stove.
- Check and, if necessary, clean the holes in the base of the burner so that they are not blocked. This would make difficult a proper combustion.
- If necessary, unscrew the screws that secure the burner in order to remove it and clean it easier.

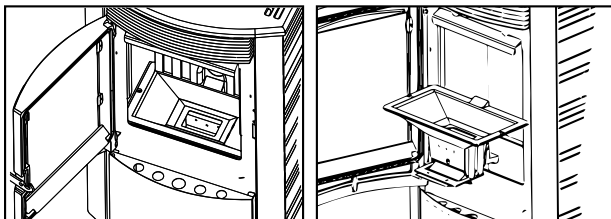

D16

Keep in mind that your stove burner may need a cleaning before 10 days or even after. This will depend very much on the quality of the fuel used, the installation of fumes and a correct regulation of the stove.

D17

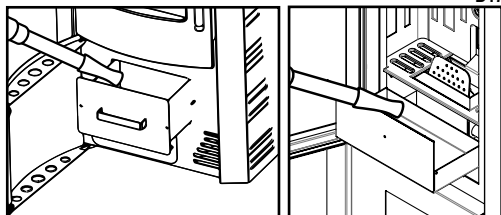

## 9.2 CLEANING THE ASH PAN

The ash pan should be emptied when necessary. The stove should not be operated without having the ash pan inside (**see drawing D17**).

## 9.3 SEALS OF THE COMBUSTION CHAMBER AND GLASS FIBRE

The seals guarantee stove hermetic nature and, thus, a proper performance (**see drawing D18**). It is necessary to check them regularly; if they are worn-out or damaged they should be replaced immediately. You can find ceramic cord and self-adhesive fibre at the same Bronpi distributor where you bought your stove. These operations should be done exclusively by an authorised technician.

**An authorised technician must do the maintenance at least once a year.**

## 9.4 CLEANING THE CHIMNEY

When the pellet is burnt slowly, it produces tar deposits and other organic vapours that combined with the humidity to create soot (creosote). An excessive accumulation of soot may cause problems in the smoke outlet and the flue may catch fire if not maintained.

The cleaning of the stove chimney should only be made when the equipment is cold. A chimney sweep should perform this task and, at the same time, examine the smoke duct (it is recommended to write down the dates of every cleaning and keep a register of them).

## 9.5 CLEANING THE GLASS

### IMPORTANT:

**Clean the glass only when it is cold in order to avoid possible explosion. You can use specific products. You can find Bronpi vitro ceramic-cleaning product at the same Bronpi distributor where you bought your stove.**

**BREAKAGE OF GLASSES.** The glasses, as they are vitro ceramic, resist until 750°C and they are not subject to thermal shocks. The breakage can only be caused by mechanical shocks (crashes or violent closing of the door, etc). Therefore, its replacement is not included in the warranty.

## 9.6 EXTERNAL CLEANING

Do not clean the external surface of the stove with water or abrasive products because they may damage the stove. Use a feather duster or a rag a bit wet.

## 9.7 CLEANING THE REGISTERS



**To keep the validity of the warranty it is mandatory to do the register cleaning by an technician authorised by Bronpi Calefacción, who will write down the statement made.**

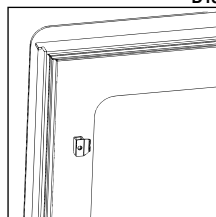

D18

It involves cleaning the ashes register of your stove such as smoke zones.

First of all you must clean the whole inside of the combustion chamber, removing the inside plates of the stove (only models with cast-iron plates and model Abril) because of the soot uses to accumulate on walls and it difficult the thermal exchange. To do it, you must unscrew the central screw and remove the plates with caution. Then, brush the surfaces with a wire brush to clean the dirtiness

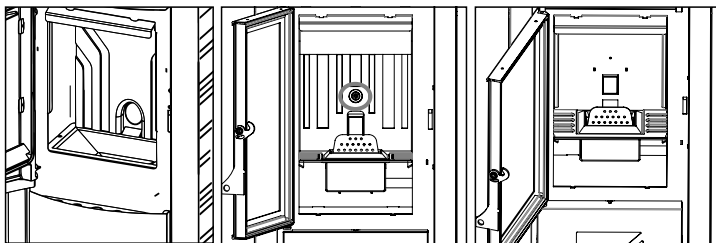

D19

It is also necessary to clean the heat exchanger chamber, because of the soot difficult the smoke circulation.

In the Tina model it is also necessary to clean the heat exchangers because the soot accumulates in the upper part and makes the right smoke flowing difficult. In order to have access to this area you should remove the ceiling of the stove and follow the next steps:

- Remove the register cap by loosening both screws
- Clean the soot, placed in the upper part.
- Put again in its place each piece and confirm the airtight of the register.

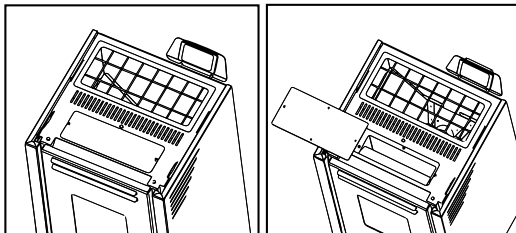

D20

Note: For the rest of models lack upper cleaning register.

On the other hand, in the Tina, Rita, Zoe, Princesa, Noa, Nina and Kira models, you can access the heat exchange zone and thus the smoke passage zone, by extracting the rear cast-iron plate from the interior of the combustion chamber, by loosening the different screws and, carrying out the following process (see drawing D21):

- Clean the ash deposited, removing the soot in this area of passage of the smoke.
- Relocate the parts and check the tightness of the register.

In the case of the Abril-Ex, Eva and Coral models, you can access to the heat exchange zone and thus the smoke passage by removing the rear vermiculite plate or cast-iron (depending on model) from the inside of the combustion chamber, by loosening the screw that holds it and by performing the following process (see drawing D22):

- Loosen the screws of the register covers located behind cast-iron plates or pieces of vermiculite and remove the covers.
- Clean the ash deposited, removing the soot in this area of passage of the smoke.
- Relocate the parts and check the tightness of the register.

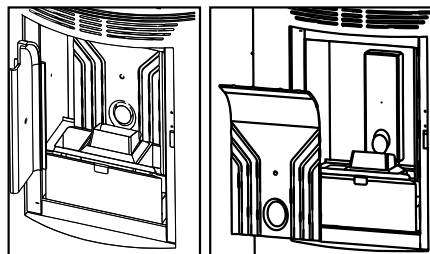

D21

When the top is clean, we have to clean the smoke register placed on the bottom of the stove. To do it, it is necessary remove the lower decorative plate (depending on the stove model instead of this decorative plate it will be the front chamber to gain access to the register) (see drawing D23) and then, do the next operations:

- Remove the register cover unscrewing the different screws. See drawing D24
- Clean the ashes deposited on the register, clean the soot deposited.
- Clean the extractor forks and case. Remove the extractor if necessary. See drawing D25.
- Replace all the pieces and check the staunchness of the register.

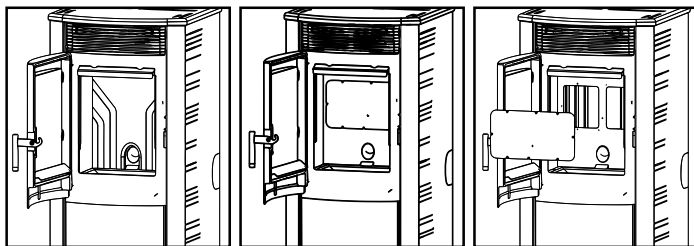

D22

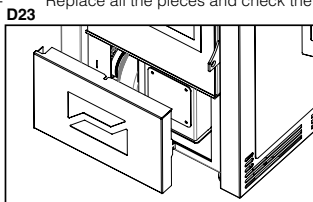

D23

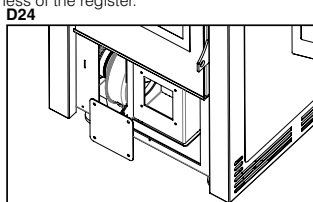

D24

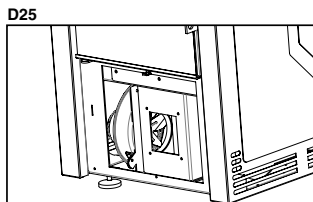

D25



## 9.8 SEASONAL STOPPAGES

If the stove will not be used for a long time it is convenient to keep the fuel tank empty, such as the screw-type conveyor to avoid the fuel compacting. Clean the stove and the smoke duct, removing the ashes and other residues, close the stove door. It is recommended to clean the chimney at least once a year. Meanwhile, check the seals because if they are not in good condition (they do not adjust to the door), they do not guarantee the proper operation of the stove! For this reason, it would be necessary to change them. If there is humidity in the place where the stove is installed, put absorbent salts inside the equipment. Protect the internal parts with neutral vaseline in order to keep the appearance overtime.

## 9.9 MAINTENANCE REVIEW

It is also advisable to check and clean **COMPULSORY** once a year, the existing ashes registers in the bottom and the top part of the stove. Your stove has a preventive maintenance notice established after 1200 hours of operation, which will remember you the need of cleaning the registers of your stove. These operations should be done exclusively by an authorised technician. This message is not an alarm, but a reminder or warning. Therefore, it will allow you to use the stove while this message is shown in the display. (see drawing D26).

Please, bear in mind that the stove could need to be cleaned before this 1200 hours established by default or even after them. This depends on the quality of the fuel used, the smoke installation, and the proper regulation of the stove. In the following table (also pasted on your stove in the fuel tank cover) you can check the frequency of the maintenance tasks and who must do it.

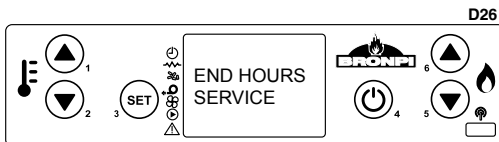

CLEANING TASKS	Daily	Weekly	Monthly	Annual	Technician	User
Remove the burner from the chamber and clean the holes with the use of the poker provided. Remove the ash with a vacuum-cleaner.	√					√
Hoover the ashes which are inside the burner place.	√					√
Operate the scrapers doing a movement from down to up several times. (**Only models provided of its)	√					√
Empty the ash pan or vacuum the ash compartment when necessary.		√				√
Vacuum the bottom of the pellet tank when necessary.		√				√
Clean the internal of the combustion chamber descale in the walls with a correct vacuum cleaner.			√			√
Clean the smoke extractor fan, the whole combustion chamber, pellet tank, whole replacement of the seals and put again silicone where necessary, smoke duct, reservoirs...				√	√	
Check all the electronic components (electronic board, display...)				√	√	
Check all the electrical components (resistance, smoke extractor fan, circulator pump).				√	√	

## 10 OPERATION OF THE DISPLAY

### 10.1 GENERAL INFORMATION OF THE DISPLAY

The display shows information about the stove performance. Once you access to the menu, you will see different screens and configurations according to the level of access. Depending on the working mode, the display may have different meanings depending on the position in the screen. Currently, Bronpi Calefacción has two types of display (according to the model), similar aesthetic but the operation is the same (see drawing D27).

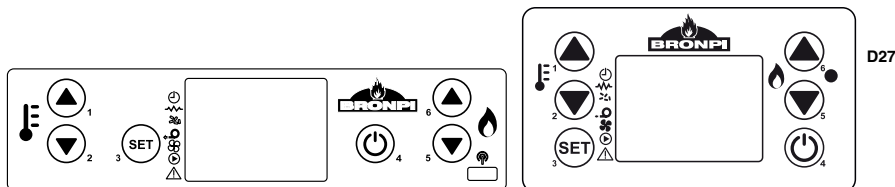

Drawing D28 shows an example of a stove off.

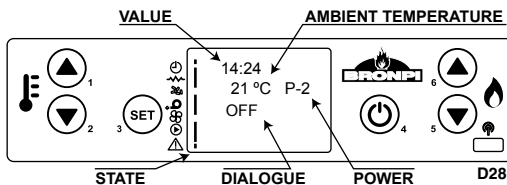

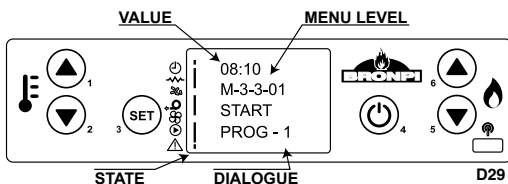

**Drawing D29** shows the layout of the messages during the programming or configuration of the working parameters. Particularly:

1. The screen area saying "VALUE" shows the value that we introduce.
2. The screen area saying "MENU LEVEL" shows the current menu level.

**Drawing D30** shows the meaning of the symbols appearing on the left hand side of the screen. The screen lighting in the section "status" shows the activation of the corresponding device according to the following list.

- PROGRAMMING ACTIVATED
- RESISTOR
- AUGER
- SMOKE EXTRACTOR
- EXCHANGER
- CIRCULATOR PUMP (ONLY HYDRO MODELS)
- ALARM

## 10.2 FUNCTIONS OF THE DISPLAY'S BUTTONS

Button	Description	Modality	Performance description
1	Increases temperature	PROGRAMMING	Modifies/Increases the value of the selected menu.
		ON/OFF	Increases the ambient thermostat temperature value.
2	Decreases Temperature	PROGRAMMING	Modifies/Increases the value of the selected menu.
		ON/OFF	Decreases the ambient thermostat temperature value.
3	Menu (Set)	-	Access the menu.
		MENU	Access the following level in the submenu.
		PROGRAMMING	Confirms the selected value and move to the following option in the menu.
4	ON/OFF Unblocking	WORKING	It switches on or off the stove pressing 2 seconds.
		BLOCKING	Unblocks the boiler and switches it off.
		MENU / PROGRAMMING	Goes back to the previous level menu and saves the modified data.
5	Decreases power	ON/OFF	Decreases the output value of the stove.
		MENU	Moves to the previous menu option.
		PROGRAMMING	Goes back to the previous submenu value.
6	Increases power	ON/OFF	Increases the output value of the stove.
		MENU	Moves to the following menu option.
		PROGRAMMING	Moves to the following submenu option.

## 10.3 GENERAL INFORMATION OF THE REMOTE CONTROL

**NOTE:** The Abril-Ex model does not include a remote control. The stoves are provided with a remote control by infrared to control your stove from distance (see drawing D31). Buttons functions are the following:

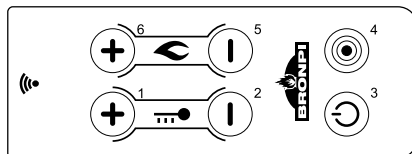

Button	Description	Modality	Performance description
1	Increases temperature	PROGRAMMING	Modifies/Increases the value of the selected menu.
		ON/OFF	Increases the ambient thermostat temperature value.
2	Decreases Temperature	PROGRAMMING	Modifies/Increases the value of the selected menu.
		ON/OFF	Decreases the ambient thermostat temperature value.
3	ON/OFF Unblocking	WORKING	It switches on or off the stove pressing during 2 seconds, as appropriate.
		BLOCKING	Unblocks the boiler and switches it off.
		MENU / PROGRAMMING	Goes back to the previous level menu and saves the modified data.
4	MENU	-	Access the menu.
		MENU	Access the following level in the submenu.
		PROGRAMMING	Confirms the selected value and move to the following option in the menu.

Button	Description	Modality	Performance description
5	Decreases power	ON/OFF	Decreases the output value of the stove.
		MENU	Moves to the previous menu option.
		PROGRAMMING	Goes back to the previous submenu value.
6	Increases power	ON/OFF	Increases the output value of the stove.
		MENU	Moves to the following menu option.
		PROGRAMMING	Moves to the following submenu option.

**NOTE:** You can access into menu from the remote control but you have to approach to the display to see its content.

## 10.4 MENU OPTION

Pressing button nº 3 of display we access the MENU. It is divided into different sections and levels that allow to access the stove configuration and programming.

The access to the technical menu of the stove is protected by a password. These parameters should be modified only by an authorised technician. (The changes in these parameters could cause a wrong running in the stove and the subsequent lost of its warranty).

### 10.4.1 USER MENU

The following table briefly describes the menu structure in the stove. In the attached table, only the options available to the user are specified. The 01 menu element is disabled in these models.

Menú	Submenu
01 - Reg. aux. fan	** Only ductable stoves
02 - Clock adjustments	
	01- Day
	02- Hour
	03- Minute
	04- Day
	05- Month
	06- Year
03 - Programme setting	** See point 10.4.4.
04 - Select Language	
	01 - Spanish
	02 - Portuguese
	03 - Italian
	04 - French
	05 - English
	06 - Catalan
05- Stand-by Mode	
06 - Sound mode	
07 - Initial load	
08 - Stove State	Provides information of the stove status.
09 - Fan Mode	Only on models Abril-Ex

### 10.4.2 MENU 1. AUXILIARY FANS

This menu is only available for ductable stoves or with channeling kit, because they are provided with one or two auxiliary fans (depends on model) to control the working power of the stove independently. It means that it is possible to configure the operation of both fans separately, to activate one of them and deactivate the other one; it is also possible to choose their operation speed independently. It is possible to configure it pressing button nº 1 to change the values of fan 2, and button nº 3 to do the same with the fan 3 (see drawing D32). We can set the next values:

**A:** automatic speed. The fan speed is proportional to the working power of the stove.

**0:** deactivation of the auxiliary fan

**1-5:** working fan speed, being 1 the lowest and 5 the highest.

**NOTE:** In the Abril-Ex model and the Rita, Zoe, Noa, Princesa, Kira, Nina models (if you have installed the optional channeling kit), as they only allow you to have a single channeling fan, it is logical that you can only modify the speed of fan 2.

Only for models Eva and Coral, if you have purchased one or two optional channeling kit, the system is regulated by the stove's or insert's own electronics, and the channeling operation can be selected according to two conditions:

- Operation without temperature probe in the adjacent room: In this case, the user can select the desired power level for the fan regardless of the working power of the stove or insert itself. In order to do this, we must access to the menu 1 and choose the activation of the fan 2, as well as its working power.

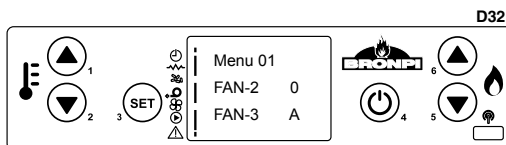

For its configuration, it is enough to press the key 1 in order to modify the values of the channeling fan 2. See drawing. We can establish the following values:

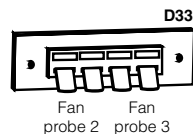

- A:** automatic speed, this means that the fan speed is proportional to the working power of the insert.
- 0:** deactivation of the auxiliary fan.
- 1-5:** working speed of the fan, with 1 being the lowest and 5 being the highest.

- Operation with temperature probe in the adjacent room: For the case of the Neva insert, it is necessary to connect to the electronic board in connector CN7 in pins 3 and 4 (H2O), a 10 kΩ NTC type probe, whose maximum length is 10 -12 m, (keeping in mind that the maximum channeling distance of 9 meters).

For all other models, the NTC probe type 10 kΩ must be placed on the back of the stove, at the connections provided for this purpose. Do not forget that depending on how you have made the electrical connection of the fan (V2/PO = fan 2 and AUX1 = fan 3), you must respect the connection of the probe to each room (probe fan 2 and probe fan 3).

The probe should be placed in an area of the adjacent room that detects the actual temperature of the room and is therefore distant from the heat and cold sources of the room.

For the operation of the turbine, the user must select in the remote control the setpoint temperature of the adjacent room. The channeling turbine (s) must be activated in menu 1 (select anything except 0), and when the stove or insert has reached its working temperature it will start automatically (at the speed selected by the user in menu 1), until trying to get the temperature demanded in the adjacent room. In the case of reaching the requested temperature, the speed of the channeling turbine will decrease to the minimum (speed 1). It is possible that depending on the volume of the place, the conditions of isolation, the working power of the insert, the hours of operation, etc., the selected temperature is not reached, so that the channeling fan will always remain in operation, unless the user decides to stop it manually through his own remote control in Menu 1 (VENT 2=0 and VENT 3=0).

#### 10.4.3 MENU 2. CLOCK

It sets up the time and date. To set the clock up you have to move by the different submenus and introduce the data, changing values with buttons 1 and 2. The card has a lithium battery that allows the clock to work during 3/5 years (see drawing D34).

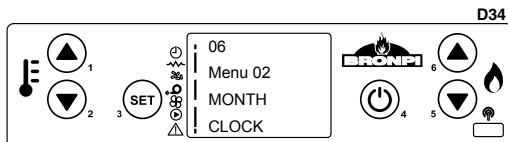

#### 10.4.4 MENU 3. PROGRAMME ADJUSTMENT (TIMETABLE SCHEDULE OF THE STOVE)

**IMPORTANT NOTE.** Before starting the set up of the stove, please check that the time and date shown are correct. Otherwise, the selected programming would be set up depending on the time and date set by default and this could not satisfy your needs.

The following table briefly describes the programming menu structure in the stove where are detailed all the different options:

Menu	Sub-menu 1.	Sub-menu 2.	Value
03 - Programme setting			
	1- Set up chrono		
		01- Set up chrono	ON/OFF
	2- Daily programme		
		01 - PROG daily	ON/OFF
		02- Start 1 Day	Hour
		03- Stop 1 Day	Hour
		04- Start 2 Day	Hour
		05- Stop 2 Day	Hour
	3- Weekly programme		
		01 - PROG Weekly	ON/OFF
		02- Start Prog. 1	Hour
		03- Stop Prog. 1	Hour
		04- Monday Prog. 1	ON/OFF
		05- Tuesday Prog. 1	ON/OFF
		06- Wednesday Prog. 1	ON/OFF
		07- Thursday Prog. 1	ON/OFF
		08- Friday Prog. 1	ON/OFF
		09- Saturday Prog. 1	ON/OFF
		10- Sunday Prog. 1	ON/OFF
		11- Start Prog. 2	Hour
		12- Stop Prog. 2	Hour
		13- Monday Prog. 2	ON/OFF
		14- Tuesday Prog. 2	ON/OFF
		15- Wednesday Prog. 2	ON/OFF
		16- Thursday Prog. 2	ON/OFF
		17- Friday Prog. 2	ON/OFF
		18- Saturday Prog. 2	ON/OFF
		19- Sunday Prog. 2	ON/OFF
		20- Start Prog. 3	Hour
		21- Stop Prog. 3	Hour
		22- Monday Prog. 3	ON/OFF
		23- Tuesday Prog. 3	ON/OFF
		24- Wednesday Prog. 3	ON/OFF
		25- Thursday Prog. 3	ON/OFF

Menu	Sub-menu 1.	Sub-menu 2.	Value
		26- Friday Prog. 3	ON/OFF
		27- Saturday Prog. 3	ON/OFF
		28- Sunday Prog. 3	ON/OFF
		29- Start Prog. 4	Hour
		30- Stop Prog. 4	Hour
		31- Monday Prog. 4	ON/OFF
		32- Tuesday Prog. 4	ON/OFF
		33- Wednesday Prog. 4	ON/OFF
		34- Thursday Prog. 4	ON/OFF
		35- Friday Prog. 4	ON/OFF
		36- Saturday Prog. 4	ON/OFF
		37- Sunday Prog. 4	ON/OFF
	04 - PROG Weekend		
		01 - PROG Weekend	ON/OFF
		02- START 1	Hour
		03- Stop 1	Hour
		04- START 2	Hour
		05- Stop 2	Hour

To schedule the stove you have to access to the programming menu pressing only once the button n° 3 "SET" and with buttons n° 5 or 6 we can move to menu n° 3 "Programme Adjustment" (see drawing D35).

We need to confirm the access to this programme by pressing button n°3 "SET".

To see different sub-menus use buttons n° 5 and n° 6.

#### Sub-menu 03-01- Enable chrono

To programme the stove it is necessary to access to sub-menu 3-1 "Enable chrono" and pressing button n° 3 will show the next screen (see drawing D36).

By default, in top left margin it shows "off". Touching button n° 1 or n° 2 we are able to change it to "on" to notify to the stove the intention of programming (see drawing D37).

Right after, we need to choose the set up that we want to introduce: daily, weekly or weekend. To do so from the previous screen, we need to press repeatedly buttons n°5 and n°6 until we reach the desired option.

#### Submenu 02.02. Daily Programme

To choose the daily program of the stove we need to go to the following screen (see drawing D38):

By pressing just once button n°3 we are able to access to the daily programming submenu of the stove. By default, it will show the following screen (see drawing D39).

We need to change the option "OFF" with "ON" by pressing the buttons n°1 and n°2 so as to confirm to the machine.

Now we need to choose the hours that we would like the stove to be switched ON. To do this, there are 2 hours available to start and 2 to stop the stove: START 1 and STOP 1; START 2 and STOP 2.

For example:

Start at 09:00 hours / stop at 14:30 hours.

Start at 20:30 hours / stop at 23:00 hours.

From the previous screen, we press button n°6 and it will show up (see drawing D40):

By pressing n°1 and n°2 buttons we modify the value "OFF" and we set the time of the first start (see drawing D41):

In this same way we can proceed to set the first time to stop (see drawings D42 and D43):

In case you want to set up just one time to start and stop, the options START 2 and STOP 2 should be "OFF".

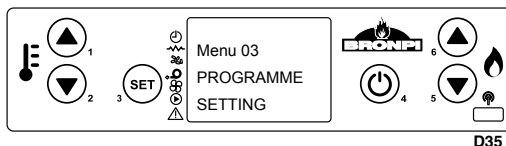

D35

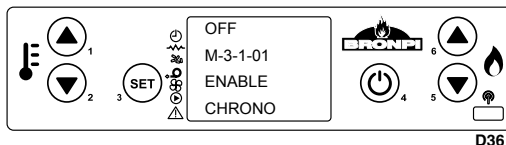

D36

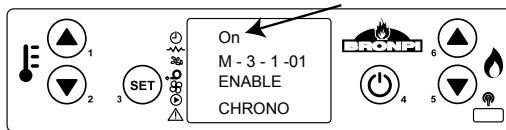

D37

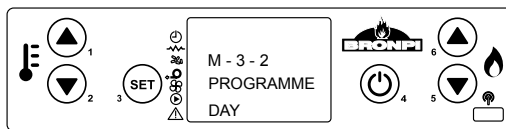

D38

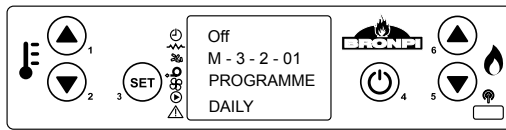

D39

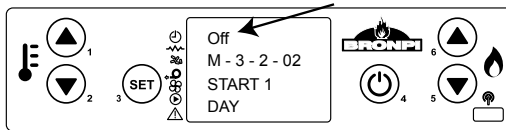

D40

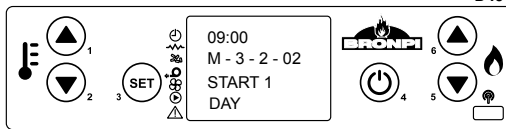

D41

If you want to set another on and off schedule, introduce the values of the second schedule in the same way that is explained previously. This way we will have set the diary schedule with two starts hours and two stops hours. It is also possible to schedule one automatic start hour and manual stop hour (or vice versa).

Example: START 1: 1:08 hours y STOP 00: "off" or START 1: "off" and STOP 1: 22:00 hours.

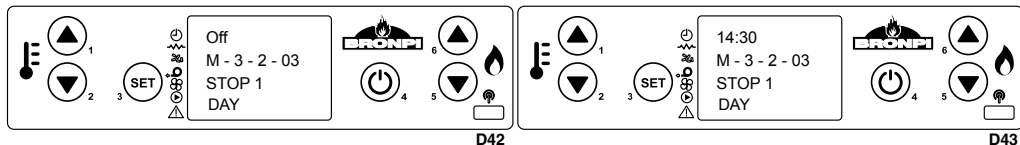

### Sub-menu 03-03- Weekly programme

**NOTE: Please, make the set up carefully in order to avoid hour' superposition and/or inactivate the same day in different programmes.**

If we intend to make a weekly set up of the stove we need to take into account that, in this occasion, we have 4 different hours to start and stop. So we need to assign every day of the week the activation or not, as appropriate.

In order to activate them we need to start from the following screen (see drawing D44):

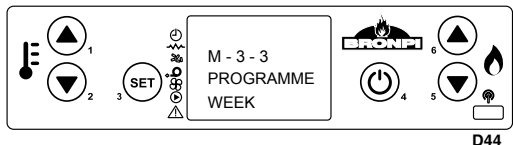

By pressing only once button no. 3, we access to the weekly programme sub-menu of the stove. By default, it will show the following screen (see drawing D45):

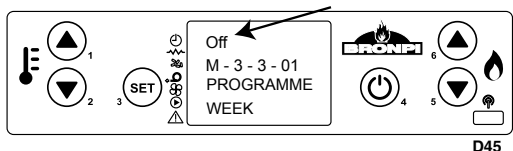

We need to change option "OFF" with "ON" by pressing buttons no.1 and no.2. This way we are confirming that the weekly set up has been selected:

Now, we only need to choose the time. we have 4 different times available to start and stop (see drawings D46 and D47):

- PROGRAMME 1: START 1 and STOP 1
- PROGRAMME 2: START 2 and STOP 2
- PROGRAMME 3: START 3 and STOP 3
- PROGRAMME 4: START 4 and STOP 4

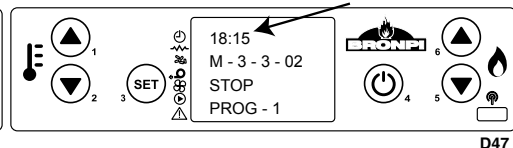
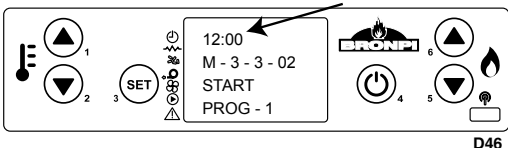

After this, we need to select the activation or deactivation of each programme depending on the day of the wee. For example (see drawing D48):

Programme 1: Monday (ON), Tuesday (ON), Wednesday (OFF), Thursday (OFF), Friday (ON), Saturday (ON), and Sunday (OFF.)

Programme 2: Monday (OFF), Tuesday (OFF), Wednesday (ON), Thursday (OFF), Friday (OFF), Saturday (ON), and Sunday (ON.)

Programme 3: Monday (OFF), Tuesday (ON), Wednesday (ON), Thursday (ON), Friday (ON), Saturday (ON), and Sunday (OFF.)

Programme 4: Monday (ON), Tuesday (ON), Wednesday (OFF), Thursday (OFF), Friday (OFF), Saturday (OFF), and Sunday (ON.)

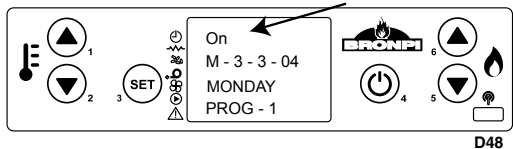

Thanks to this type of setting we can combine 4 different times throughout the days of the week, but always keeping in mind not to overlay the times.

### Sub-menu 03-04- Weekend Programme

In the same way as in the daily programme, this setting up has two independent times to start and two to stop, with the exception that it only applies to Saturday and Sunday. To access to these settings we need to start from the following screen (see drawing D49):

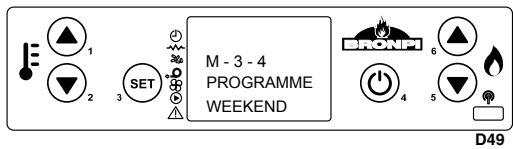

We need to confirm the access to this programme by pressing button no.3 "SET" and it should show up the following screen (see drawing D50):

We modify the value "OFF" and select "ON": Finally, we introduce the times to start and stop to complete the desired setting up.

As in the daily programme, if we need to set up only one time to start and stop, the options START 2 and STOP 2 should indicate "OFF."

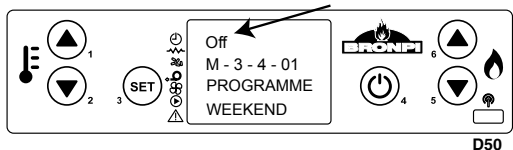

It is also possible to schedule one automatic start hour and manual start hour (or vice versa).

Example: START 1: 1:08 hours y STOP 00: "off" or START 1: "off" and STOP 1: 22:00 hours.

#### 10.4.5 MENU 4. SELECT LANGUAGE

It allows selecting the languages among those available. To access this menu you have to confirm with button n° 3 "SET" and then, choose the selected language among available: Spanish, Portuguese, Italian, French, English and Catalan with buttons n° 1 and 2 (see drawing D51).

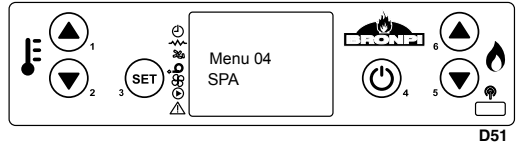

D51

#### 10.4.6 MENU 5. STAND-BY MODE

The stove with the "stand-by mode" activated (see drawing D52) will turn off when the temperature reaches the temperature set plus a differential (2° C). When the ambient temperature falls to the set temperature minus a differential (2° C) the stove automatically restarts an ignition cycle. It means that if you choose a set temperature of 22° C the stove will turn-off when the room temperature is 24° C and it will restart automatically when the ambient temperature falls to 20° C.

In case of the "Stand-by Mode" is deactivated (by default) the stove will work in "modulation work" when it reaches the set temperature and that allows the temperature set could be higher.

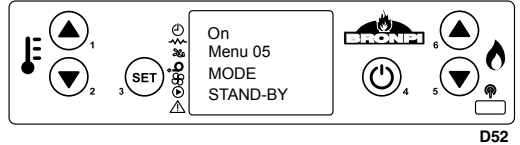

D52

#### 10.4.7 MENU 6. SOUND MODE

By activating this modality, the stove will emit a sound when the system detects a fault and goes into the alarm state. To access to this menu you have to confirm with button n° 3 "SET" and then, choose "on" with buttons n° 1 and 2 (see drawing D53).

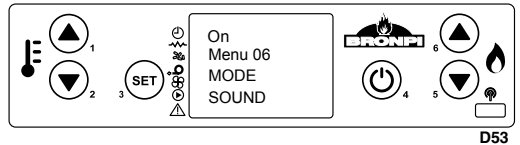

D53

#### 10.4.8 MENU 7. INITIAL LOAD

In case of the stove have no more fuel during the operation; to avoid an anomaly in the next ignition, it is possible to do a fuel pre-load for maximum time of 90 seconds to load the screw-type conveyor when the stove is switched off and cold. To start the load press button n° 2 and to stop it press button n° 4. (see drawing D54).

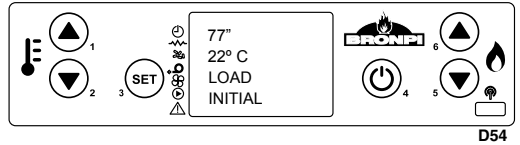

D54



It is very important that the burner is totally clean when you start the stove. So, when the initial load is finished, you must check the burner is clean of fuel to do correctly the ignition of the stove.

#### 10.4.9 MENU 8. STOVE STATE

It shows up the current state of the stove and provides information about the devices connected. Therefore, the user can get a technical information. The next screens are seen automatically (see drawings D55, D56, D57 and D58).

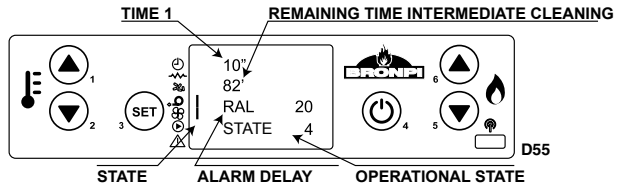

D55

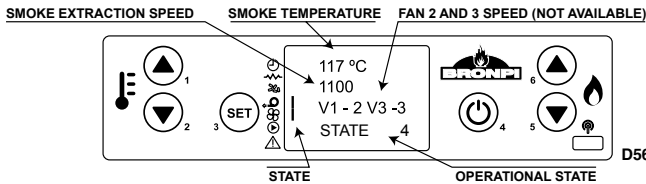

D56

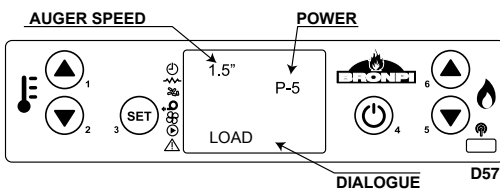

D57

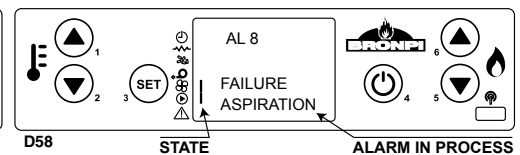

D58

This menu is only available for model Abril-Ex. For all other models, Menu 9 "technical adjustment" is reserved for technical personnel with specific experience in the product and with a password.

This menu allows you to select the activation or deactivation of the main tangential turbine of hot air (fan 1). You can choose between the option of forced ventilation (turbine activated) or natural ventilation (turbine deactivated). In order to access to this menu, it is necessary to confirm with the key number 3 "SET" and then with the keys 1 and 2, select the option chosen (see drawings D59 and D60).

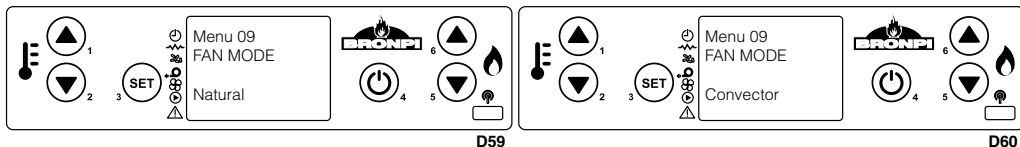

**WARNING!!!**  
**In the Abril model, if you want to deactivate the running of the main turbine, depending on the working power of the stove, the type of fuel used and the parameterization of the stove that the installer has made, it is probable that the temperature of the smoke exceeds 240°C and the stove enters in modulation process for this reason. In this case, it is recommended to check the parameterization of the stove or reduce the power.**

10.5 USER MODE

Below is a description of the display normal operation according to the available functions.

Before the ignition of the stove, the display shows the following screen (see drawing D61): It is showed up the "off" state, the room temperature, the established working power and the current hour.

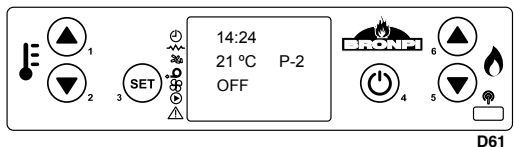

10.5.1 IGNITION OF THE STOVE

In order to ignite the stove, press button no.4 during a few seconds. The display will show the ignition state as follows (see drawing D62):

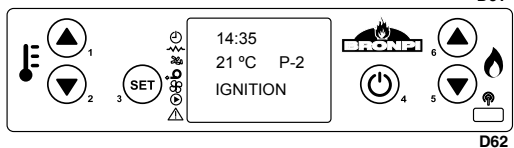

The maximum length of the ignition phase is 20 minutes. After this time, if there is no visible flame, the stove will automatically go into the alarm state and the display will show the message "Ignition Failure."

10.5.2 STOVE IN OPERATION

The hot air fan will start when the smoke temperature reaches a minimum. Channeling fans will start only if enabled. In this moment, the display will show the message "Work." After this, our stove will be working normally (see drawing D63).

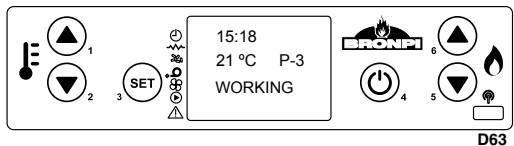

The display shows the ambient temperature in the room.

10.5.3 CHANGE OF THE SET-POINT ROOM TEMPERATURE

In order to modify the setting room temperature, please press button 1 and 2 to increase or decrease it respectively (see drawing D64).

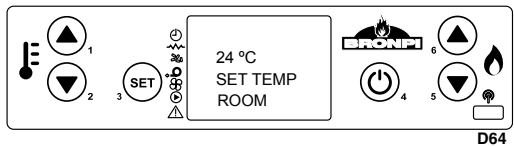

10.5.4 ROOM TEMPERATURE REACHES TEMPERATURE FIXED BY THE USER

When the ambient temperature (of the room) reaches the value set by the user or the smoke temperature reaches a too high value, the stove will automatically operate at one lower power; it means that modulates in power. See drawing D65.

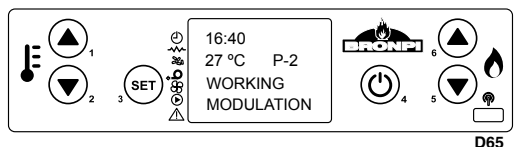

Remember that if it is activated "stand-by mode", when the ambient temperature reaches the value set by the user plus a differential (2°C) the stove will be automatically turned off and will be on hold until the ambient temperature falls to the set temperature minus a differential (2°C). After that, the stove restarts automatically.

10.5.5 BURNER CLEANING

While the stove is working normally, some automatic cleanings of the burner take place in 30 minutes intervals. This process consists of cleaning the rest of pellet remaining in the burner in order to guarantee a proper working of the stove (see drawing D66) and it takes 30 seconds.

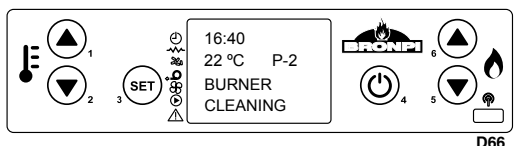



### 10.5.6 TURNING OFF THE STOVE

In order to turn off the stove, press button no.4 during a few seconds. Once it has been turned off, it will start the final cleaning stage, in which the pellet supply stops and the smoke extractor will be working to the maximum speed. This stage would not finish until the stove has reached the appropriate cooling temperature (see drawing D67).

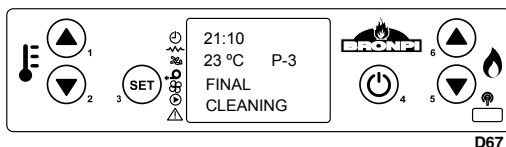

### 10.5.7 STOVE TURNED OFF

When the stove is turned off, the display shows the following information (see drawing D68):

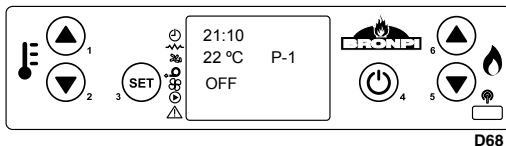

### 10.5.8 RE-IGNITION OF THE STOVE

When the stove is turned off it would not be possible to restart it up until some safety time goes by and the stove is cold enough. If you try to start-up the stove, the display will show up the following information (see drawing D69):

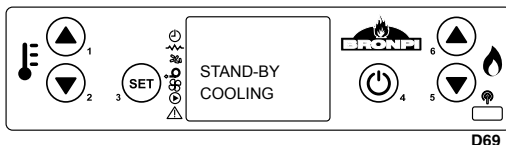

### 10.5.9 DISPLAY BLOCK

The display of your stove can be locked to prevent accidental pressing of any of the keys. To do so, it is necessary to make a short press on the button number 3 and then on button 4 (it is not pressing both buttons simultaneously). Thus, it will be displayed the following message (see drawing D70):

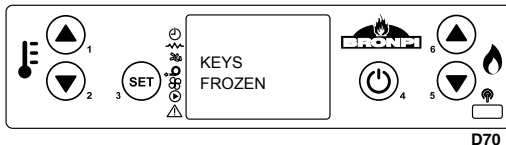

To unlock it, proceed likewise; make a short press on the button number 3 and then on button 4 (it is not pressing both buttons simultaneously). Thus, it will be displayed the following message (see drawing D71):



## 11 ALARMS

In case of an anomaly during the operation, the electronics of the stove intervene and highlight the irregularities that have occurred in the different working phases, depending on the type of fault. Every alarm situation blocks the stove. By pressing button 4 we can unblock it. Once the stove has reached the appropriate cooling temperature, the user can restart it up.

### 11.1 POWER SUPPLY FAILURE (BLACK OUT)

In the event that power supply is cut for less than 30 seconds, the stove will restart and continue with its normal working state. In the event that power supply is cut for greater than 30 seconds, when power is restored, the stove, as a safety measure, goes straight to the Final Cleaning stage until the stove temperature reaches the appropriate cooling temperature. Once the final cleaning has finished, the stove will turn off until the user ignites it again (see drawing D72).

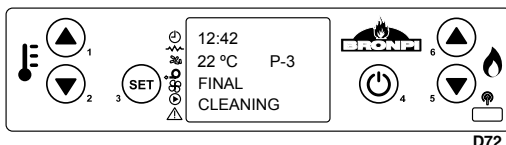

### 11.2 SMOKE TEMPERATURE PROBE ALARM

This alarm goes off when the probe in charge of detecting the exhaust stack temperature is disconnected or it breaks. During the alarm status, the stove will be in the turn-off stage (see drawing D73).

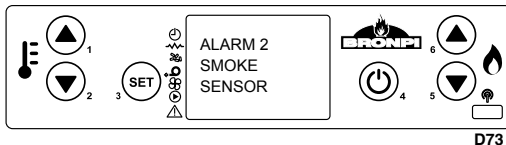

### 11.3 SMOKE TEMPERATURE EXCESS ALARM

It goes off when the probe detects a smoke temperature higher than 270°C. Therefore the display shows the following message (see drawing D74): During the alarm state, the stove will be in the turn-off stage.

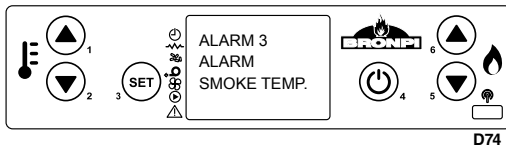

#### 11.4 DAMAGED SMOKE EXTRACTION FAN ALARM

It goes off when the smoke extraction fan breaks down. If this happens, the stove does stop and the display will show up the following alarm (see drawing D75). Right after, the turn-off stage will be immediately activated.

To deactivate the alarm press button 4 and the stove will come to the normal state after doing the final cleaning.

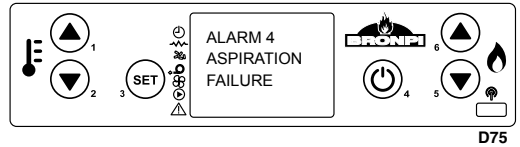

D75

#### 11.5 IGNITION FAILURE ALARM

In case of ignition failure (after 20 minutes at least) the display will show up an alarm as follows (see drawing D76).

To deactivate the alarm press button 4 and the stove will come to the normal state after doing the final cleaning.

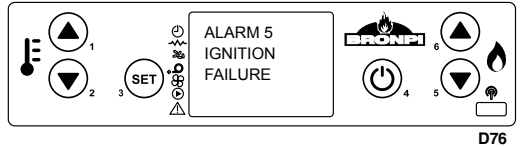

D76

#### 11.6 SWITCHING-OFF FAILURE DURING WORKING PHASE

If the flame extinguishes during the working stage and the smoke temperature goes lower than the minimum working threshold, the alarm does go off and the turn-off stage will be immediately activated (see drawing 77).

To deactivate the alarm press button 4 and the thermo-stove will come to the normal state after doing the final cleaning.

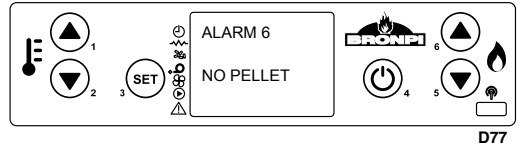

D77

#### 11.7 THERMAL ALARM

If during the working phase the thermal security alarm shows up (see drawing D78), the turn-off stage will be immediately activated. This alarm means an overheating of the internal part of the tank; this device blocks the operation of the machine. The restart needs to be done manually by an authorised technician.

**The restoration of the 90°C safety device is not included in the warranty unless the technical assistance centre demonstrates a faulty component.**



D78

#### 11.8 COMBUSTION CHAMBER PRESSURE ALARM

It happens when there is a pressure change in the combustion chamber (door open, dirt registers, air returns...). The electronic pressostat blocks the working of the stove and shows the alarm. After that the turn-off stage will be immediately activated (see drawing D79).

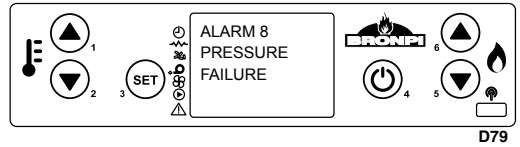

D79

#### 11.9 LACK OF PRIMARY AIR INTAKE FLOW ALARM

Your stove has a flow sensor placed inside the primary air suction pipe. It detects the proper circulation of combustion air and the smoke exhaust. In case of insufficient air inlet (due to incorrect smoke outlet or improper air intake), the sensor sends a "block" signal. After that the turn-off stage will be immediately activated (see drawing D80).

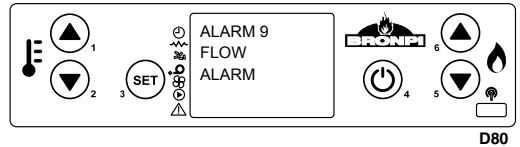

D80

#### 11.10 AUGER FAILURE ALARM

The control of the fuel amount to the stove is automatically made through the electronic programming. It goes off in the event of the endless breakdown. If this happens, the stove stops and the display will show up the following alarm. Right after, the turn-off stage will be immediately activated (see drawing D81).

If this alarm appears you must contact the technical support service.

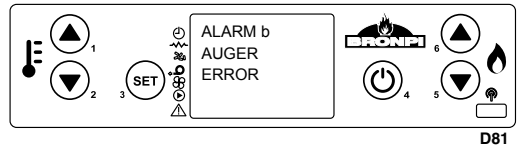

D81

#### 11.11 FLOW SENSOR ANOMALY ALARM

In case of anomaly of the flow sensor, placed on the primary air aspiration tube, a blockage signal is sent to the stove and right after the turn-off stage will be immediately activated. (See drawing D82). If this alarm appears you must contact the technical support service.

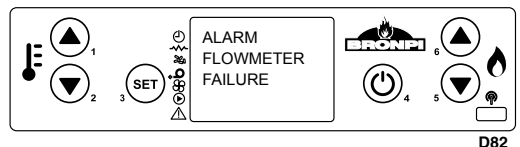

D82

## 11.12 ALARM LIST, PROBLEM AND POSSIBLE SOLUTIONS

Alarm Code	Description	Problem	Possible solution
AL1	BLACK OUT	The stove has been temporarily without electric current.	Press button 4 for a few seconds and let the final cleaning stage to finish. The boiler will come back to the turn-off status.
AL 2	SMOKE PROBE	Problem with the smoke probe.	Check the probe connection or replace it.
AL 3	TEMP. SMOKE	The smoke temperature is higher than 270°C.	Regulate the pellet drop and/or the extractor speed. Verify the type of fuel that has been used.
AL 4	BREAKDOWN EXTRACTOR	Problem with the smoke extractor.	Check the extractor electrical connection or replace it.
AL 5	START-UP FAILURE	The fuel does not fall or burn.	Check the geared motor and the resistor way of working. Check a possible blockage of the endless. Verify that there is fuel in the tank.
AL 6	NO PELLETT	There is no fuel in the hopper or it does not fall inside the burner.	Refill tank. Check the endless working. Check the fuel characteristics and that it has not become compacted. Clean the bottom of the hopper.
AL 7	THERMAL ALARM	The fuel thermal security thermostat has shot up.	Restart the thermostat manually. Check the reason why the temperature is excessive and provoked the overheating (fuel drop, draw excess, fuel type...)
AL 8	DEPRESSION	The combustion chamber is on depression.	Verify that the chamber is hermetic: check locks, gaskets... etc. Check that the gas installation is correct (excess of horizontal sections, elbow joint, etc). Possible fuel blockage.
AL 9	LACK OF FLOW	Lack of primary air or installation not appropriate.	Check the primary air inlet. Verify installation (excess of horizontal section, curves, dirtiness, etc).
AL	FLOWMETER FAILURE	The flow sensor is broken.	Replace the flow sensor.
AL b	AUGER ERROR	The auger spins continuously.	Verify the electrical connection of the endless.

# INDEX

<b>1.</b>	<b>AVERTISSEMENTS GÉNÉRAUX</b>	<b>44</b>
<b>2.</b>	<b>DESCRIPTION GÉNÉRALE</b>	<b>44</b>
<b>3.</b>	<b>COMBUSTIBLES</b>	<b>44</b>
<b>4.</b>	<b>DISPOSITIFS DE SÉCURITÉ</b>	<b>45</b>
<b>5.</b>	<b>NORMES D'INSTALLATION</b>	<b>45</b>
5.1	MESURES DE SÉCURITÉ	45
5.2	CONDUIT DE FUMÉE	46
5.3	CHAPEAU	48
5.4	PRISE D'AIR EXTÉRIEURE	49
5.5	SPÉCIFICATIONS DE MONTAGE	50
<b>6.</b>	<b>MISE EN OEUVRE</b>	<b>50</b>
<b>7.</b>	<b>SYSTÈME DE VENTILATION</b>	<b>50</b>
<b>8.</b>	<b>SYSTÈME DE CANALISATION</b>	<b>50</b>
8.1	POÊLES MOD. ABRIL-EX ET MODÈLES AVEC KIT OPTIONNEL DE CANALISATION	51
8.2	MONTAGE DU KIT OPTIONNEL DE CANALISATION	51
<b>9</b>	<b>MAINTENANCE ET ENTRETIEN</b>	<b>51</b>
9.1	NETTOYAGE DU BRÛLEUR	51
9.2	NETTOYAGE DU BAC À CENDRES	52
9.3	JOINTES DE LA PORTE DE LA CHAMBRE DE COMBUSTION ET FIBRE DE LA VITRE	52
9.4	NETTOYAGE DU CONDUIT DE FUMÉES	52
9.5	NETTOYAGE DE LA VITRE	52
9.6	NETTOYAGE EXTÉRIEUR	52
9.7	NETTOYAGE DES REGISTRES	52
9.8	ARRÊTS SAISONNIERS	53
9.9	RÉVISION DE MAINTENANCE	54
<b>10.</b>	<b>FONCTIONNEMENT DU DISPLAY</b>	<b>54</b>
10.1	INFORMATION GÉNÉRALE DU DISPLAY	54
10.2	FONCTIONS DES TOUCHES SUR LE DISPLAY	55
10.3	INFORMATION GÉNÉRALE DE LA TÉLÉCOMMANDE	55
10.4	OPTION MENU	56
10.4.1	MENU DE L'UTILISATEUR	56
10.4.2	MENU 1. VENTILATEURS AUXILIAIRES	56
10.4.3	MENU 2. HORLOGE	57
10.4.4	MENU 3. AJUSTEMENT DU PROGRAMME (PROGRAMMATION HORAIRE DU POÊLE)	57
10.4.5	MENU 4. SÉLECTION LANGAGE	60
10.4.6	MENU 5. MODE D'ATTENTE	60
10.4.7	MENU 6. MODE SONORE	60
10.4.9	MENU 8. ÉTAT DU POÊLE	60
10.4.10	MENU 9. MODE VENTILATEUR	61
10.5	MODE UTILISATEUR	61
10.5.1	ALLUMAGE DU POÊLE	61
10.5.2	POÊLE EN FONCTIONNEMENT	61
10.5.3	CHANGEMENT DE LA TEMPÉRATURE AMBIANTE DE CONSIGNE	62
10.5.4	LA TEMPÉRATURE AMBIANTE ATTEINT LA TEMPÉRATURE FIXÉE PAR L'UTILISATEUR	62
10.5.5	NETTOYAGE DU BRÛLEUR	62
10.5.6	ÉTEINT DU POÊLE	62
10.5.7	POÊLE ÉTEINT	62
10.5.8	RALLUMAGE DU POÊLE	62
10.5.9	BLOCAGE DU DISPLAY	62
<b>11.</b>	<b>ALARMES</b>	<b>62</b>
11.2	ALARME SONDE TEMPÉRATURE DE FUMÉES	63
11.3	ALARME EXCÈS TEMPÉRATURE DE FUMÉES	63
11.4	ALARME VENTILATEUR D'EXTRACTION DE FUMÉES EN PANNE	63
11.5	ALARME FAILLE D'ALLUMAGE	63
11.6	ALARME D'ÉTEINT PENDANT LE MODE DE TRAVAIL	63
11.7	ALARME THERMIQUE	63
11.8	ALARME CHANGEMENT DE PRESSION À LA CHAMBRE DE COMBUSTION	63
11.9	ALARME MANQUE FLUX D'ENTRÉE D'AIR PRIMAIRE	64
11.10	ALARME EN FONCTIONNEMENT DU MOTEUR D'ALIMENTATION DU COMBUSTIBLE	64
11.11	ALARME ANOMALIE DANS LE SENSEUR DU FLUX	64
11.12	TABLEAU D'ALARMES, CAUSE ET SOLUTIONS PROBABLES	64

Lire attentivement les instructions avant de l'installation, l'utilisation et la maintenance.  
Le manuel d'instructions est une partie intégrante du produit.

## 1. AVERTISSEMENTS GÉNÉRAUX

L'installation du poêle doit être faite selon les règlements locaux et nationaux, y compris tous ceux qui font référence à des normes nationales ou européennes.

Les poêles produites dans notre compagnie sont fabriquées en contrôlant toutes les pièces, pour protéger, même à l'utilisateur qu'à l'installateur et éviter éventuels accidents. De la même façon, nous recommandons au personnel technique autorisé que, chaque fois que vous effectuez une opération dans l'appareil, faisiez une attention particulière aux connexions électriques, surtout avec la partie nue des câbles qui ne doit jamais être à l'extérieur de la boîte des connexions, évitant ainsi les contacts dangereuses.

**L'installation doit être effectuée par du personnel autorisé, qui doit laisser à l'acheteur une déclaration de conformité de l'installation, qui assumera l'entière responsabilité de l'installation finale et le bon fonctionnement du produit installé. Il n'y aura aucune responsabilité de Bronpi Calefacción S.L. dans les cas de non-respect de ces précautions.**

Le fabricant n'est pas responsable des dommages causés à des tiers à cause d'une installation incorrecte ou une mauvaise utilisation de l'appareil.

Afin d'assurer un bon fonctionnement de l'appareil, ses composants peuvent seulement être remplacées par des pièces détachées originaux et par un technicien autorisé.

**La maintenance de l'appareil doit être faite au moins 1 fois par an par un Service Technique Autorisé. Pour une meilleure sécurité il faut avoir compte de:**

- Ne pas toucher le poêle quand on est avec des pieds nus ou avec des parties humides du corps.
- La porte de l'appareil doit être fermée pendant le fonctionnement.
- Il est interdit de modifier les dispositifs de sécurité ou la régulation de l'appareil sans l'autorisation du fabricant.
- Éviter le contact direct avec les parties de l'appareil qui tendent à atteindre des hautes températures pendant le fonctionnement de l'appareil.

## 2. DESCRIPTION GÉNÉRALE

Le poêle que vous avez reçu est composé des pièces suivantes :

- Structure complète du poêle sur la palette.
- À l'intérieur de la chambre de combustion : une boîte/sac en plastique avec un gant thermique qui permet de manipuler la poignée de la porte et d'autres composants. Le câble électrique d'interconnexion entre le poêle et le réseau. Un crochet (accessoire mains froides) pour faciliter l'enlèvement et nettoyage du brûleur. La télécommande du poêle (piles incluses) à l'exception du modèle Abril-Ex qui ne l'incorpore pas. La poignée de la porte (selon les modèles). Un livre de maintenance qui contient un enregistrement des tâches réalisées au poêle ainsi que le présent manuel d'utilisateur et maintenance.
- À l'intérieur de la chambre de combustion vous trouverez aussi le brûleur et le bac à cendres.

Le poêle est composé d'un ensemble de tôles en acier de différentes épaisseurs soudées entre elles et selon le modèle, pièces en fonte. Il est pourvu de porte avec vitre vitrocéramique (résistant jusqu'à 750°C) et de cordon céramique pour l'étanchéité de la chambre de combustion.

Le chauffage de l'air est produit par:

- a. Convection forcée: grâce à un ventilateur placé dans la partie intérieure du poêle qui prend l'air à température ambiante et la retourne à la salle à une température plus haute.
- b. Radiation: à travers de la vitre vitrocéramique et le corps la chaleur est irradiée à l'ambiance.

## 3. COMBUSTIBLES

### **AVERTISSEMENT!!!**

**L'USAGE DES GRANULÉS DE MAUVAISE QUALITÉ OU DE TOUT AUTRE COMBUSTIBLE, ABÎME LES FONCTIONS DU POÊLE ET PEUT DETERMINER L'EXPIRATION DE LA GARANTIE EN PLUS D'EXEMPTER DE RESPONSABILITÉ AU FABRICANT.**

Vous pouvez utiliser seulement les granulés de bois certifiés selon les normes ou certifications:

#### **Normes:**

- Ö-Norm M 7135 | Din 51731 | EN-14962-2 (toutes abrogées et incluses dans ISO-17225-2)
- ISO-17225-2

#### **Certifications de qualité:**

- DIN+
- ENplus: sur le site web ([www.pelletenplus.es](http://www.pelletenplus.es)) vous pouvez vérifier tous les fabricants et les distributeurs avec certificat en vigueur.

**Il est fortement recommandé que le pellet soit certifié avec des certifications de qualité parce que c'est la seule façon de garantir la qualité constante du pellet.**

Bronpi Calefacción recommande d'utiliser des granulés de 6 mm du diamètre et une longueur de 3.5 cm maximum et avec un pourcentage d'humidité inférieure à 8%.

#### **• STOCKAGE DU GRANULÉ DE BOIS**

Pour garantir une combustion sans problèmes il est nécessaire de conserver les granulés dans une ambiance sèche.

#### **• APPROVISIONNEMENT DES GRANULÉS**

Pour approvisionner le poêle des granulés, il faut ouvrir le couvercle du réservoir qui se trouve dans la partie supérieure de l'appareil et vider directement le sac à granulés, tout en veillant à ce qu'ils ne débordent pas. Vous devriez aussi éviter que le combustible déborde et tombe en dehors de la trémie, car il tomberait dans l'équipement.

## 4. DISPOSITIFS DE SÉCURITÉ

### • PANNE DE L'ASPIRATEUR DE FUMÉE

Si l'extracteur ne s'arrête pas, la carte électronique bloquera automatiquement l'approvisionnement du combustible.

### • PANNE DU MOTEUR POUR LA CHARGE DU COMBUSTIBLE

Si le motoréducteur s'arrête, le poêle continuera à fonctionner (seulement l'aspirateur de fumée) jusqu'au moment où la température minimale de fonctionnement diminue et puis s'arrêtera.

### • PANNE TEMPORAIRE DU COURANT ÉLECTRIQUE

Après un bref manque du courant électrique, l'appareil s'allumera encore une fois automatiquement. Quand le courant électrique panne, le poêle peut émaner, dans le logement, une petite quantité de fumée, pendant un intervalle de 3 à 5 minutes. **CECI N'IMPLIQUE PAS QUELQUE RISQUE POUR LA SANTÉ.** Ce pour cela que Bronpi conseil toujours que soit possible, de connecter le tube d'entrée d'air primaire à l'extérieur du logement et ainsi assurer que le poêle ne puisse pas détacher de fumée après cette manque du courant électrique.

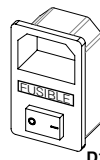

D1

### • PROTECTION ÉLECTRIQUE

Le poêle est protégé contre des oscillations soudaines d'électricité grâce à un fusible générale qui se trouve dans la partie postérieure. (4A 250V Retardé) (Voir dessin D1).

### • PROTECTION POUR LA SORTIE DE FUMÉE

Le pressostat électronique est prévu pour bloquer le fonctionnement du poêle s'il y a un changement brusque de pression dans la chambre de combustion (ouverture de la porte, panne du moteur d'extraction de fumée, retours d'air, etc.). Dans ce cas, le poêle passera à l'état d'alarme (voir dessin D2).

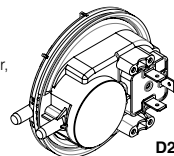

D2

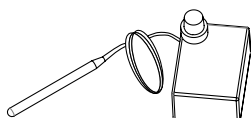

D3

### • PROTECTION CONTRE LES HAUTES TEMPÉRATURES DU COMBUSTIBLE (80 °C)

Au cas de la surchauffe de l'intérieur du réservoir, ce dispositif bloque le fonctionnement du poêle. Le rétablissement est manuel et doit être effectué par un technicien autorisé (voir dessin D3).

Le rétablissement du dispositif de sécurité des 80° C n'est pas compris dans la garantie, à moins que le centre d'assistance puisse démontrer la présence d'un composant défectueux.

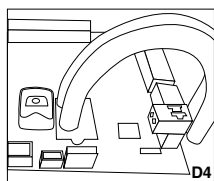

D4

### • CAPTEUR DE DÉBIT (TECHNOLOGIE OASYS ET OASYS PLUS)

Votre poêle est équipé d'un mesureur de flux situé ou connecté sur le tuyau d'aspiration d'air primaire (voir dessin D4) qui détecte la correcte circulation de l'air comburant et du déchargement de fumées. Dans le cas d'une entrée d'air insuffisante (à conséquence d'une sortie de fumées ou d'une entrée d'air incorrecte) le capteur envoie un signal de verrouillage.

La **TECHNOLOGIE OASYS** (Optimum Air System) permet une combustion constante en réglant le tirage automatiquement selon les caractéristiques du tuyau de fumées (coudes, longueur, diamètre, etc.) et les conditions environnementales (du vent, humidité, pression atmosphérique, etc.). Par conséquent, sur le modèle Tina l'installateur doit introduire dans le menu technique l'altitude géographique de l'emplacement d'installation du poêle. Pour les autres modèles il n'est pas nécessaire d'introduire ces données.

## 5. NORMES D'INSTALLATION

La façon d'installer le poêle influera de manière décisive sur la sécurité et le bon fonctionnement de l'appareil. C'est pourquoi l'installation doit être réalisée par du personnel qualifié (avec carte d'installateur) et informé sur le respect des normes d'installation et de sécurité.

**Si votre poêle est mal installé pourra causer graves dommages.**

Avant l'installation faire les contrôles suivants:

- S'assurer que le sol soit capable de soutenir le poids de l'appareil et réaliser un isolement adéquat au cas où il est fabriqué avec des matériaux inflammables (bois) ou du matériel susceptible d'être affecté par un choc thermique (gypse, plâtre, etc.).
- Quand l'appareil est installé sur un sol non complètement réfractaire ou inflammable du type parquet, moquette, etc., il faudra remplacer cette base ou introduire une base ignifuge par dessus, en prévoyant que celle-ci dépasse les dimensions de la cheminée d'environ 30 cm. Exemples de matériaux à utiliser : plate-forme en acier, base de verre ou tout autre type de matériel ignifuge.
- S'assurer d'avoir une ventilation adéquate de la pièce où est installé l'appareil (présence de prise d'air).
- Éviter l'installation dans des pièces où se trouvent des conduits de ventilation collective, hottes avec ou sans extracteur, appareils à gaz type B, pompes à chaleur ou des appareils dont le fonctionnement simultané pourrait provoquer la dépression à l'ambiant.
- S'assurer que le conduit de fumée et les tuyaux auxquels est relié le poêle sont adaptés à son fonctionnement.
- S'assurer que chaque appareil a son propre conduit de fumée. Ne pas utiliser le même conduit pour plusieurs appareils.

Nous vous recommandons d'appeler votre rameneur habituel pour qu'il contrôle bien la connexion à la cheminée et que le flux d'air est suffisant pour la combustion.

### 5.1 MESURES DE SÉCURITÉ

Pendant l'installation du poêle il y a certains risques qu'il faut avoir compte et il faut adopter les mesures de sécurité suivantes:

- a. Tenez l'appareil à l'écarte de toute matériel inflammable ou sensible à la température (meubles, rideaux, vêtements) à une distance minimale de sécurité d'environ 150 cm.
- b. Quand l'appareil est installé sur un sol non complètement réfractaire il faudra introduire une base ignifuge comme, par exemple, une plate-forme en acier.
- c. Ne pas placer le poêle près de murs combustibles ou susceptibles d'être affectés par un choc thermique.

- d. Le poêle doit travailler uniquement avec le bac à cendres introduit et les portes fermées (tant ce de la chambre de combustion comme ce du bac à cendres).
- e. On recommande d'installer un détecteur de monoxyde de carbone (CO) dans la même pièce d'installation de l'appareil.
- f. Si vous avez besoin d'un câble de plus longueur que celui fourni, utiliser toujours un câble avec une mise à terre.
- g. Ne pas installer le poêle dans une chambre à coucher.
- h. Le poêle ne doit jamais s'allumer en présence d'émission de gaz ou de vapeurs (par exemple, colle pour revêtement linoléum, essence, etc.). Ne pas poser des matériaux inflammables près de l'appareil.
- i. Les déchets solides de la combustion (cendres) doivent se recueillir dans un conteneur hermétique résistant au feu.

Il est nécessaire de respecter une distance de sécurité quand le poêle est installé en espaces où les matériaux sont susceptibles d'être inflammables, ce soit les matériaux de la construction ou d'autres matériaux qui entourent le poêle (**voir dessin D5**).

Références	Objets inflammables	Objets non-inflammables
A	1500	800
B	1500	150
C	1500	400



**ATTENTION!!** Tant quelques parties du poêle comme la vitre atteignent des températures élevées et on ne doit pas les toucher.

En cas d'incendie dans le poêle ou le conduit de fumées:

- a. Fermer la porte de chargement.
- b. Éteindre le feu en utilisant des extincteurs de dioxyde de carbone (CO2 en poudre).
- c. Demander l'intervention immédiate des POMPIERS.

**N'ÉTEIGNEZ PAS LE FEU AVEC DES JETS D'EAU.**

## 5.2 CONDUIT DE FUMÉE

Le conduit pour l'évacuation des fumées est un aspect essentiel pour le bon fonctionnement du poêle. Sa fonction est double :

- Évacuer les fumées et les gaz sans danger à l'extérieur du logement.
- Fournir un tirage suffisant dans le poêle pour garder le feu vivant.

Le tirage affecte à l'intensité de la combustion et au rendement de chauffage de votre poêle. Un bon tirage de la cheminée a besoin d'un réglage plus réduit de l'air pour la combustion, lors qu'un tirage insuffisant a besoin d'un réglage encore plus exacte de l'air pour la combustion.

Il est indispensable qu'il soit fabriqué parfaitement et qu'il soit maintenu pour le conserver dans un bon état (une grande partie des réclamations pour un mauvais fonctionnement des poêles sont dues à un tirage inadéquat).

Il faut respecter les exigences suivantes pour le bon fonctionnement de l'appareil:

- La section interne devrait être de préférence circulaire.
- Doit être thermiquement isolé dans toute sa longueur, afin d'éviter les phénomènes de condensation (la fumée se liquéfie par choc thermique) et en plus si l'installation est faite par l'extérieur du logement.
- Si on utilise des conduits métalliques (tube) pour l'installation à l'extérieur du logement on devra utiliser obligatoirement un tuyau isolé thermiquement. Également on évitera les phénomènes de condensation.
- Ne pas faire d'étranglements (d'ampliations ou de réductions) et avoir une structure verticale avec une déviation inférieure à 45°.
- S'il a été déjà utilisé, il doit être propre.
- Respecter les données techniques du manuel d'instructions.

Un tirage optimal varie entre 10 et 14 (Pascal). La mesure doit être faite toujours avec l'appareil chaud (rendement de chauffage nominal). Une valeur inférieure (peu du tirage) entraîne une mauvaise combustion, ce qui provoque des dépôts carboniques et excessif formation de fumée, en observant des fuites et une augmentation de la température qui pourrait endommager les composants structurels du poêle. Une fois que la dépression dépasse 15 Pa, il sera nécessaire de la réduire en installant un régulateur de tirage additionnel.

Pour tester si la combustion est correcte, contrôler si la fumée sortant de la cheminée est transparente. Si la fumée est blanche signifie que l'appareil n'est pas réglé correctement ou le granulé de bois utilisé a une humidité trop haute. Par contre, si la fumée est grise ou noire signifie que la combustion n'est pas complète (il est nécessaire plus d'air secondaire).

La connexion de l'appareil doit se réaliser avec de tuyaux rigides en acier aluminé, ou bien en acier inoxydable. **Il est interdit d'utiliser des tuyaux flexibles métalliques ou en fibrociment parce qu'ils nuisent à la sécurité de l'assemblage dès qu'ils sont soumis à des secousses ou cassures, ce qui causerait des fuites de fumées.**

Il est interdit d'utiliser : fibrociment, acier galvanisé et surfaces intérieures rugueuses et poreuses. Quelques exemples de solution sont montrés ci-après.

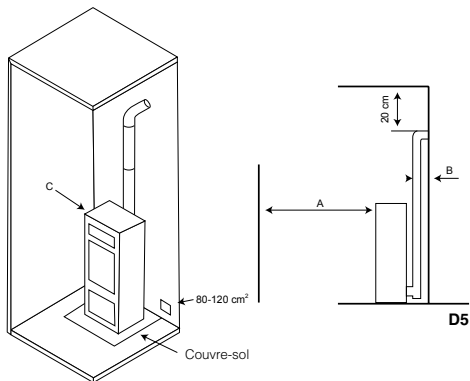

Conduit de fumée en acier AISI 316 à double paroi isolé avec du matériel résistant à 400°C. Efficacité 100% optimale (voir dessin D6).

Tous les poêles qui éliminent les fumées produites à l'extérieur doivent être équipés de leur propre conduit de fumée. Ne jamais utiliser le même conduit pour plusieurs appareils à la fois (voir dessin D7).

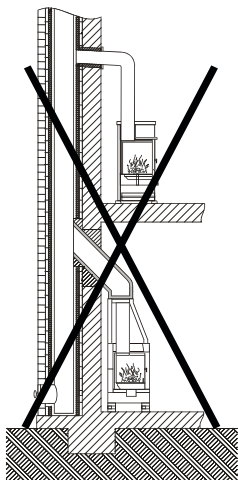
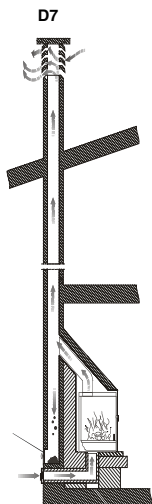
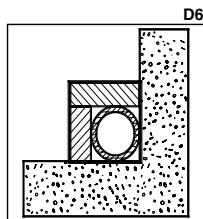

Éviter le montage de tronçons horizontaux si possible. La longueur du tronçon horizontal ne sera pas supérieure à 3 mètres.

À la sortie de l'échappement du poêle il faut insérer dans l'installation une "T" avec un couvercle hermétique qui permet l'inspection régulière ou la décharge de poussière. Sur les modèles Zoe, Rita, Princessa, Noa, Nina, Kira, Eva et Coral le « T » de registre est inclus dans le poêle.

Le nombre de changements de direction, y compris celui nécessaire pour connecter la "T" de registre, ne doit pas excéder de 4.

Le dessin D8 représente les exigences minimales pour l'installation de la cheminée d'une poêle.

Le conduit de fumées doit être éloigné des matériaux inflammables ou combustibles à travers une bonne isolation ou une chambre d'air. Il est interdit faire passer des tuyaux d'installations ou canaux de circulation d'air. Il est interdit de faire des trous mobiles ou fixes à l'intérieur du conduit pour la connexion d'appareils différents.

Le tuyau de décharge de fumées doit se fixer hermétiquement à la cheminée et il peut avoir une inclinaison maximale de 45°, pour éviter les dépôts excessifs de condensation produite dans les phases initiales d'allumage et/ou formation excessive de suie. Ceci évite également le ralentissement des fumées en sortant.

Le manque d'étanchéisation de la connexion peut causer un mauvais fonctionnement de l'appareil.

Le diamètre intérieur du tuyau de connexion doit correspondre au diamètre extérieur du tronc de décharge de fumées du poêle.

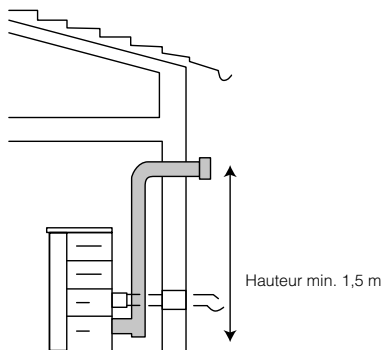
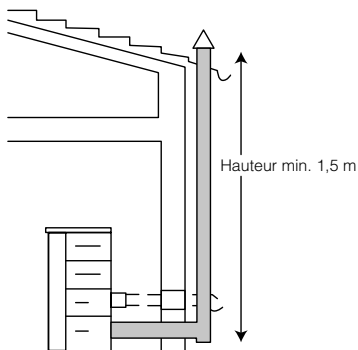

Dans le dessin D9 on peut observer les exigences à avoir compte à l'heure d'une correcte installation.

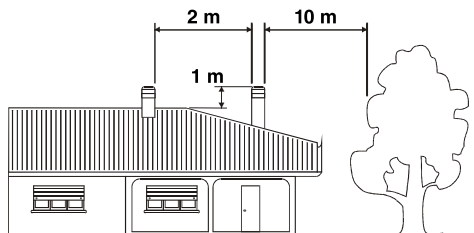
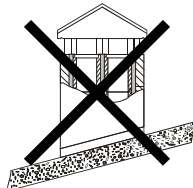
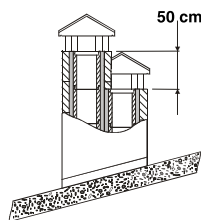



### 5.3 CHAPEAU

Le tirage du conduit de fumées dépend également de l'adéquation du chapeau. En plus, il est indispensable que, si le chapeau est artisanal, la section de sortie de fumée doit être plus de deux fois la section interne du conduit de fumée. La cheminée doit toujours dépasser le sommet du toit, donc il assurera la décharge de fumée même avec du vent (**voir dessin D10**).

Le chapeau doit satisfaire les exigences suivantes:

- Avoir une section intérieure équivalente à celle de la cheminée.
- Avoir une section utile de sortie double de l'intérieur du conduit de fumées.
- Être construit d'une façon que prévient la pénétration de pluie, neige et quelque chose d'autre dedans le conduit de fumée.
- Être facile à son accès pour les opérations d'entretien et nettoyage qu'il y aura lieu.

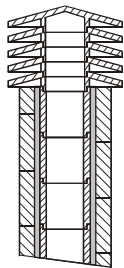

1: Cheminée industrielle d'élément préfabriqué qui permet une excellente extraction de fumées.

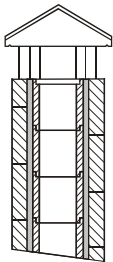

2: Cheminée artisanal. La section correcte de sortie doit être, au moins, 2 fois la section intérieure du conduit de fumée. L'idéal est 2,5 fois.

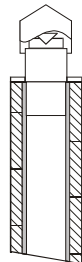

3: Cheminée pour conduit de fumée en acier avec un cône intérieur déflecteur.

D10

#### RACCORDEMENT À LA CHEMINÉE (Seulement pour le marché français)

#### CONSEILS POUR L'ÉVACUATION DES FUMÉES

**Pour l'installation du poêle, il est recommandé de s'adresser à des professionnels spécialement formés. Avant d'installer et de mettre en fonction le poêle, lire attentivement le contenu de ce manuel.**

#### CONDUIT DE CHEMINÉE ET CONDUIT DE RACCORDEMENT

Le dimensionnement des conduits doit être validé par l'installateur professionnellement qualifié selon le calcul à la norme EN 13384-1 et le DTU 24.1.

#### CONDUIT DE RACCORDEMENT

- Dans le cas où le conduit de raccordement comporte une partie horizontale, une pente de 5cm par mètre vers le té de purge doit exister (ne jamais dépasser 2 mètres de partie horizontale).
- Il convient également d'éviter le recours excessif aux coudes (2 au maximum).
- En aucun cas le diamètre de raccordement du conduit ne doit être réduit par rapport à la buse de raccordement du poêle.
- Le conduit doit être visible sur tout son parcours et doit pouvoir être ramoné de façon mécanique. Sa dilatation ne doit pas nuire à l'étanchéité des jonctions amont et aval ainsi qu'à sa bonne tenue mécanique et à celle du conduit de cheminée. Sa conception et, en particulier, le raccordement avec le conduit de cheminée doit empêcher l'accumulation de suie, notamment au moment du ramonage.
- Il faut s'assurer que le tirage minimal est garanti pour le bon fonctionnement du poêle.

#### CONDUIT DE CHEMINÉE

Le poêle doit être obligatoirement raccordé à un conduit de cheminée.

Quelques préconisations générales :

- Le poêle ne doit pas être raccordé à un conduit de cheminée desservant un autre appareil.
- Un bon conduit de cheminée doit être construit en matériaux peu conducteurs de chaleur afin de limiter son refroidissement :
  - Il doit être absolument étanche, sans rugosité et stable.
  - Il ne doit pas comporter de variations de section brusques :
  - Pente par rapport à la verticale inférieure à 45°.
  - Il doit déboucher à 0,4 m au moins au-dessus du faite du toit et des toits voisins, et 8m minimum de tout obstacle. Se reporter en tout état de cause au DTU 24.1.
  - Les boisseaux doivent être montés parties mâles vers le bas afin d'éviter le passage de coulures de condensats et de bistré à l'extérieur.
  - Le conduit de cheminée ne doit pas comporter plus de deux dévoiements (c'est à dire plus d'une partie non verticale). L'angle de ces dévoiements ne doit pas excéder 45° avec la verticale.
- Il est fortement recommandé d'installer un té de purge pour recueillir la condensation. Il doit être raccordé à l'égout.

## CAS D'UN CONDUIT EXISTANT

L'installateur prend à son compte la responsabilité des parties existantes. Il doit vérifier l'état du conduit de cheminée et y apporter les aménagements nécessaires pour son bon fonctionnement et la mise en conformité avec la réglementation.

Ramoner le conduit de cheminée puis procéder à un examen sérieux pour vérifier :

- La compatibilité du conduit avec son utilisation.
- La stabilité.
- La vacuité et l'étanchéité.

Si le conduit de cheminée n'est pas compatible, réaliser un tubage à l'aide d'un procédé titulaire d'un Avis Technique favorable ou mettre en place un nouveau conduit de cheminée.

## CAS D'UN CONDUIT NEUF

Utilisation des matériaux suivants : (liste non exhaustive)

- Boisseaux de terre cuite conformes à la NF EN 1806.
- Boisseaux en béton conformes à la NF P 51-321.
- Conduits métalliques composites conformes aux NF D 35-304 et NF D 35-303.
- Briques en terre cuite conformes à la NF P 51-301.
- Briques réfractaires conformes à la NF P 51-302.

L'utilisation de matériaux isolés d'origine permet d'éviter la mise en place d'une isolation sur le chantier, notamment au niveau des parois de la souche.

## VENTILATION DU LOCAL OÙ L'APPAREIL EST INSTALLÉ

- Le fonctionnement de l'appareil nécessite un apport d'air de combustion supplémentaire à celui nécessaire au renouvellement d'air réglementaire. Cette amenée d'air est obligatoire.
- La prise d'amenée d'air doit être située directement vers l'extérieur, soit dans un local ventilé sur l'extérieur, et être protégée par une grille.
- L'amenée d'air doit être située le plus près possible de l'appareil. Pendant le fonctionnement de l'appareil il faut s'assurer qu'elle soit libre de toute obturation.
- La section d'entrée d'air neuf doit être au minimum (Arrêté du 23 Février 2009):

Puissance utile (PU)	Section libre minimale
PU ≤ 25kW	50 cm <sup>2</sup>
PU ≤ 35kW	70 cm <sup>2</sup>
PU ≤ 50kW	100 cm <sup>2</sup>
PU ≤ 70kW	150 cm <sup>2</sup>
PU ≤ 100kW	200 cm <sup>2</sup>

- Une partie de l'air comburant peut être prélevée directement à l'extérieur ou dans un vide sanitaire (ventilé) et raccordé directement à l'appareil. Avec cette solution il faut néanmoins conserver une ventilation du local.
- Pour les implantations des prises d'amenée d'air frais, il faut tenir compte des vents dominants qui peuvent perturber le bon fonctionnement de l'appareil.

### 5.4 PRISE D'AIR EXTÉRIEURE

Pour le bon fonctionnement de l'appareil il est essentiel d'introduire suffisamment d'air au lieu de l'installation pour la combustion et la réoxygénation de la pièce. Cela signifie que l'air doit pouvoir circuler par des ouvertures, qui sont en connexion avec l'extérieur, pour la combustion même avec les portes et fenêtres fermées.

Elle doit être placée de manière à empêcher toute obstruction. Elle doit communiquer avec la pièce d'installation de l'appareil et être protégée par une grille. La surface minimale de la prise ne doit pas être inférieure à 100 cm<sup>2</sup>.

Quand le flux d'air est obtenu à travers des ouvertures communicantes avec l'extérieur de pièces adjacentes, il faudra éviter les prises d'air en connexion avec des garages, cuisines, toilettes, etc.

Le poêle compte avec une prise d'air nécessaire pour la combustion dans la partie postérieure (40 ou 50 mm de diamètre selon les modèles). Il est important que cette prise ne soit pas entravée et les distances recommandés au mur ou effets prochains soient respectées.

On recommande la connexion de la prise d'air primaire du poêle avec l'extérieur mais il n'est pas obligatoire. Le tuyau de connexion ne doit pas être nécessairement en métal. Il peut être quelque d'autre matériel (PVC, aluminium, polyéthylène, etc.). Notez qu'à l'intérieur de ce conduit il y aura de l'air à la température de l'ambiant extérieur.



**Les modèles Rita et Zoe sont certifiés comme poêles étanches selon la norme EN613 (50 Pa). Ils sont des modèles homologués pour une utilisation avec le système PGI Poujoulat. Grâce à la configuration étanche de la ligne d'alimentation d'air et tuyaux de fumée du poêle, le poêle peut être utilisé dans des espaces hermétiques (Maisons Passives – BBC). Grâce à une chambre de combustion étanche, ce produit peut fonctionner en capturant de l'oxygène à partir de l'extérieur, grâce à quoi, la consommation est réduite et le confort thermique augmente dans les maisons les plus modernes (classe A).**

## 5.5 SPÉCIFICATIONS DE MONTAGE

La plupart des modèles ont la sortie de fumée du poêle uniquement à l'arrière. Mais le modèle Abril-Ex a l'option de connecter le tuyau de sortie de fumées sur le côté (sortie latérale). Il suffit de tapoter le couvercle latéral qui est partiellement perforé et connecter les tuyaux à l'extracteur en utilisant un coude de 90° de 80 mm diamètre. Après, connecter le reste de l'installation de fumées (T de registre, convertisseur, section droite, etc).

Le modèle Abril-Ex a une sortie supérieure par le toit en fonte du poêle. Il suffit de retirer le couvercle du toit et relier les tuyaux avec la sortie de fumées de l'extracteur prévue dans le poêle.

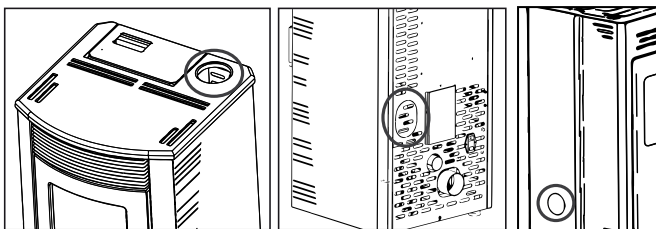

D11

Dans tous les cas, ne pas oublier de respecter les distances de sécurité du poêle et des tuyaux avec les parois (voir section « distances de sécurité »).

## 6. MISE EN OEUVRE

L'allumage de ce type d'appareils est complètement automatique, c'est pour cela qu'on ne doit pas introduire dans le brûleur quelque type de matériel pour l'allumer.



**Il est interdit l'utilisation de tous les substances liquides tels que, par exemple, alcool, essence, pétrole et d'autres similaires. L'utilisation de ces substances deviendra dans la perte de la garantie.**

Avant l'allumage du poêle il faut vérifier les points suivants:

- Le câble d'alimentation doit être connecté au réseau électrique (230VAC) avec une prise dotée de prise de terre.
- L'interrupteur bipolaire placé à l'arrière du poêle doit être sur la position I.
- Le réservoir du granulé de bois doit être approvisionné.
- La chambre de combustion doit être complètement propre.
- Le brûleur doit être complètement propre et placé correctement.
- La porte de la chambre de combustion doit être bien fermée.

Pendant le premier allumage il est possible que le poêle aie fini le cycle d'allumage et n'apparait pas la flamme. Dans ce cas, le poêle passera à l'état d'alarme. En effet, l'alimentateur du combustible est vide et il a besoin d'un temps pour se remplir. La solution a ce problème est re-allumer de nouveau (en tenant compte les considérations décrites ci-dessus) le poêle jusqu'on voit la flamme.

Le poêle devra se soumettre à différents cycles de mise en œuvre pour que tous les matériaux et la peinture puissent compléter tous ses sollicitations élastiques.

Tout d'abord et en particulier, les émissions de fumée et les odeurs typiques des métaux soumis à grande sollicitation thermique et à la peinture encore fraîche peuvent se noter. Cette peinture, bien que pendant la phase de fabrication est cuit à 80°C pendant quelques minutes, doit surpasser plusieurs fois et pendant certain temps, la température de 200°C avant d'adhérer aux surfaces métalliques.

Par conséquent, il est important de prendre ces précautions pendant la phase de mise en œuvre:

1. Assurez-vous qu'un remplacement fort de l'air à l'endroit où l'appareil est installé est garanti.
2. Pendant le premier allumage, ne pas charger trop la chambre de combustion et garder le produit allumé pendant au moins 6-10 heures continues.
3. Répéter cette opération au minimum 4-5 fois ou plus, selon votre disponibilité.
4. Pendant les premiers allumages, aucun objet ne devrait s'appuyer sur l'appareil et, en particulier, sur les surfaces laquées. Les surfaces laquées, ne doivent pas se toucher au cours de l'échauffement.

## 7. SYSTÈME DE VENTILATION

Tous les modèles de poêles ont une turbine de convection pour provoquer le chauffage de l'environnement. Le fonctionnement de cette turbine fonctionne selon la puissance de travail du poêle, donc avec le poêle allumé, la turbine restera toujours en fonctionnement. Mais le modèle Abril a la possibilité d'activer ou de désactiver le fonctionnement de la turbine principale de convection du poêle. Avec le display, vous pouvez désactiver le fonctionnement de la turbine. Ainsi, le poêle peut faire le chauffage de l'environnement par le rayonnement du poêle et par convection naturelle.

Si vous choisissez d'activer le fonctionnement de la turbine, le chauffage de l'environnement est produit également par rayonnement du poêle et, dans ce cas, par convection forcée.

Pour activer ou désactiver le fonctionnement de la turbine, vérifier la section de ce manuel 10.4.10 Menu 9: "Mode Ventilateur".

## 8. SYSTÈME DE CANALISATION

À continuation on détaille le fonctionnement du système de distribution d'air des poêles qui ont ce système vers d'autres endroits adjacents ou supérieurs.

## 8.1 POÊLES MOD. ABRIL-EX ET MODÈLES AVEC KIT OPTIONNEL DE CANALISATION

Que le ventilateur de conduit soit inclus en standard dans le four ou qu'un ou deux kits de conduits optionnels (selon le modèle) soient achetés, le diamètre du conduit doit être de 80 mm, et le nombre de conduits et les distances maximales entre les conduits doivent être respectés selon les spécifications du modèle. Plus la distance et/ou plus le nombre de canalisations, plus le débit sera faible. Le réglage du système de canalisation est fait à travers de l'électronique du poêle, en pouvant sélectionner le fonctionnement de chacune des canalisations et du niveau de puissance souhaité pour chaque ventilateur de manière indépendante. Pour cela nous devons accéder au menu 1 et choisir l'activation du ventilateur ainsi que sa puissance de travail (**voir dessin D12**).

D12

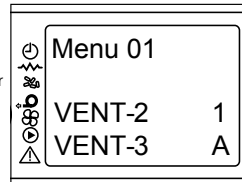

D13

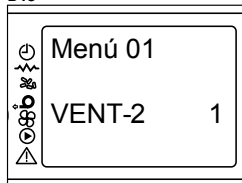

**NOTE:** S'il vous plaît noter que si vous avez acheté un modèle Tina ou vous n'avez pas acheté un kit de canalisation optionnel, ce menu alors ce menu est visible, mais manque de fonctionnalité. Les modèles Rita, Zoe, Nina, Kira, Noa, Princesa et Abril-Ex ont seulement un ventilateur de canalisation, donc il est possible de modifier seulement le ventilateur 2 (**voir dessin D13**).

## 8.2 MONTAGE DU KIT OPTIONNEL DE CANALISATION

Si vous avez acheté un kit optionnel de canalisation pour les modèles qui n'autorisent qu'une seule canalisation le kit comprend un ventilateur avec connecteur et le câble d'interconnexion avec la carte électronique, vous devez prendre en compte les étapes suivantes pour l'installation (**voir dessin D14**).

- Tout d'abord, vous devez enlever les chambres latérales du poêle pour accéder à l'intérieur du poêle.
- Puis, vous devez positionner le connecteur et la turbine selon la position indiquée et fixer, en serrant les vis fournies.
- Enfin, vous devez connecter le câble existant sur la turbine avec la carte électronique du poêle sur le connecteur CN6 « V2/PO ». Ne pas oublier de couper l'alimentation électrique du poêle avant de faire cette connexion.

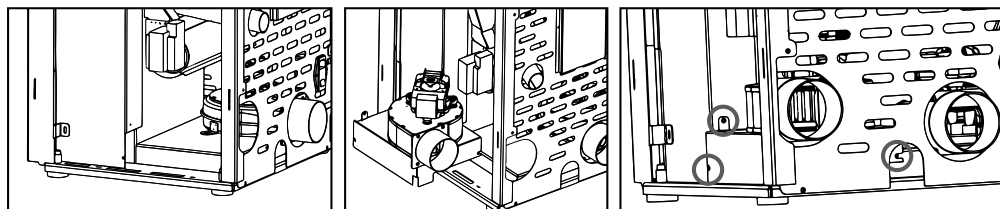

D14

D'autre part, les modèles Eva et Coral permettent la connexion de deux kits de canalisation ; pour les installer, suivre les étapes précédentes, mais lors de la connexion à la carte électronique, pour contrôler le ventilateur 2 sur le display, le ventilateur 2 doit être connecté au connecteur CN6 "V2/PO" et pour contrôler le ventilateur 3 sur le connecteur "AUX-1". Vous pouvez sélectionner la sortie des canalisations par l'arrière ou le côté du poêle, pour cela, vous devez supprimer la prédécoupe existante. N'oubliez pas de couper l'alimentation avant d'effectuer cette connexion.

## 9 MAINTENANCE ET ENTRETIEN

Les opérations de maintenance garantissent le bon fonctionnement du produit pendant longtemps. La non-réalisation de ces opérations affecte à la sécurité du produit.

### 9.1 NETTOYAGE DU BRÛLEUR

Le nettoyage du brûleur doit être fait tous les jours (**voir dessin D15**).

- Extraire le brûleur et nettoyer les trous avec l'attiseur fourni avec le poêle.
- Aspirer les cendres déposées dans le brûleur. Vous pouvez acquérir un aspirateur Bronpi au même distributeur Bronpi où vous avez acheté votre poêle.

Dans le modèle Abril-Ex, le nettoyage du brûleur est effectué périodiquement et automatiquement (système de nettoyage enregistré par Bronpi Calefacción). Le poêle après une utilisation continue de 14 heures, fait un auto-éteint complet et, immédiatement après, s'allume automatiquement pour obtenir le nettoyage du brûleur. Mais au moins tous les 10 jours, il est nécessaire de nettoyer manuellement le brûleur. Pour faire ça (**voir dessin D16**):

- Aspirer les cendres qui se trouvent sur le brasier. Vous pouvez trouver un aspirateur Bronpi chez le même distributeur Bronpi où vous avez acheté votre poêle.
- Contrôler et nettoyer les trous de la base du brûleur pour qu'ils ne soient pas bloqués. Cela peut rendre difficile une combustion correcte.

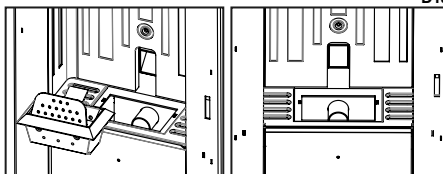

D15

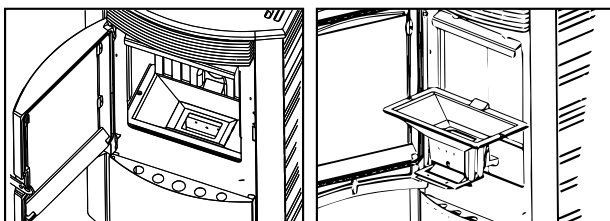

D16

- Si nécessaire, vous pouvez dévisser les vis de fixation du brûleur pour l'enlever et faciliter le nettoyage. Noter que le brûleur de votre poêle peut avoir besoin d'un nettoyage avant les 10 jours ou même plus tard. Cela dépendra de la qualité du combustible utilisé, de l'installation de fumées réalisée et de la bonne régulation du poêle en fonction de l'installation.

D17

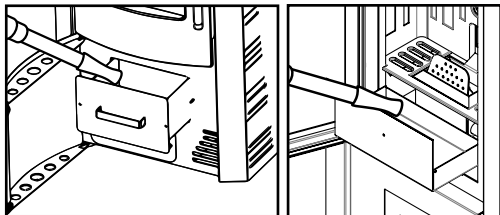

## 9.2 NETTOYAGE DU BAC À CENDRES

Le bac à cendres doit être vidé quand il est nécessaire. Le poêle ne doit pas fonctionner sans les bacs à cendres à l'intérieur (voir dessin D17).

## 9.3 JOINTES DE LA PORTE DE LA CHAMBRE DE COMBUSTION ET FIBRE DE LA VITRE

Les jointes garantissent l'étanchéité du poêle et en conséquence le bon fonctionnement de celui-ci (voir dessin D18).

Il est nécessaire de les contrôler régulièrement. Si elles sont endommagées doivent être remplacées immédiatement. Vous pouvez acquérir cordon céramique et fibre autocollante au même distributeur Bronpi où vous avez acheté votre poêle.

Ces opérations doivent être faites seulement par un technicien autorisé.

**L'entretien du mécanisme complet doit être fait par un technicien autorisé au moins une fois par an.**

D18

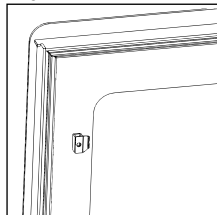

## 9.4 NETTOYAGE DU CONDUIT DE FUMÉES

Quand le granulé de bois brûle doucement des goudrons et des autres vapeurs organiques sont, et avec l'humidité ambiante, ils forment la créosote (suie). Une accumulation excessive de suie peut causer des problèmes dans la sortie de fumées et même l'incendie du propre conduit de fumées.

Le nettoyage doit se réaliser uniquement et exclusivement quand l'appareil est froid. Cette opération doit être faite par un ramoneur qui doit faire, au même moment, une inspection de l'appareil (il est utile de noter la date de chaque nettoyage et de réaliser un enregistrement des mêmes).

## 9.5 NETTOYAGE DE LA VITRE

### IMPORTANT:

**Le nettoyage de la vitre doit se réaliser uniquement et exclusivement quand elle est froide afin d'éviter toute explosion. Pour le nettoyage on peut utiliser des produits spécifiques. Vous pouvez acquérir de nettoyant à vitrocéramiques Bronpi au même distributeur Bronpi où vous avez acheté votre poêle.**

**BRIS DES VITRES. Les vitres sont vitrocéramiques et résistent jusqu'à 750°C. Ils ne sont pas sujets aux chocs thermiques. Sa rupture peut être causée seulement pour des chocs mécaniques (chocs ou fermetures violents de la porte, etc.). En conséquent, son remplacement n'est pas inclus dans la garantie.**

## 9.6 NETTOYAGE EXTÉRIEUR

Ne pas nettoyer la surface extérieure du poêle avec de l'eau ou produits abrasifs, car il pourrait se détériorer. Utiliser un plumeau ou un chiffon légèrement humide.

## 9.7 NETTOYAGE DES REGISTRES



**Pour conserver en vigueur la période de la garantie il est obligatoire que le nettoyage des registres soit fait par un technicien autorisé par Bronpi Calefacción, qui devra laisser par écrit l'intervention faite.**

Il s'agit de nettoyer les registres des cendres dans votre poêle ainsi que la zone de passage des fumées.

Premièrement vous devez nettoyer complètement l'intérieur de la chambre de combustion, en enlevant les plaques intérieures du poêle (seulement les modèles avec plaques en fonte et le modèle Abril) car la suie collée à l'arrière rend difficile l'échange thermique. Pour cela, vous devez dévisser la vis centrale et enlever les plaques avec précaution. Après frotter avec une brosse en acier les surfaces avec saleté accumulée.

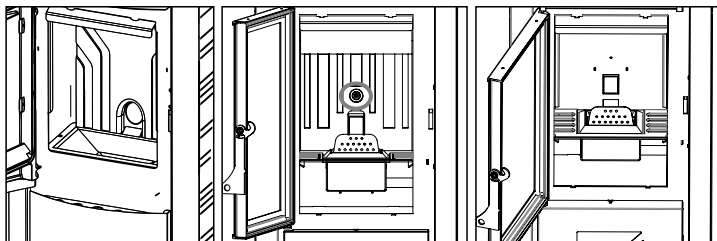

D19

Dans le modèle Tina, il est également nécessaire de nettoyer la chambre des échangeurs de chaleur, parce que la suie accumulée sur la partie supérieure empêche la bonne circulation des fumées. Pour accéder à cette zone, vous devez retirer le toit du poêle et effectuer les opérations suivantes:

- Retirer le couvercle de registre en desserrant les quatre vis.
- Nettoyer les cendres déposées sur le dessus.
- Remplacer les pièces et vérifier l'étanchéité du registre.

**NOTE.** Pour les autres modèles n'ont pas ce registre supérieur de nettoyage.

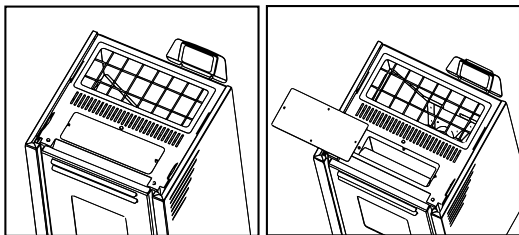

D20

Il est aussi nécessaire de nettoyer la chambre des échangeurs de la chaleur, puis que la suie accumulée rend plus difficile la correcte circulation des fumées.

Dans les modèles Tina, Rita, Zoe, Princesa, Noa, Nina and Kira, il est possible d'accéder à la zone d'échange de chaleur et par conséquent à la zone de passage des fumées, en extrayant la plaque en fonte arrière de l'intérieur de la chambre de combustion, en desserrant les différentes vis, et selon les opérations suivantes (**voir dessin D21**):

- Nettoyer les cendres déposées et la suie qui se trouve sur le passage de fumée.
- Placer à nouveau les pièces et vérifier l'étanchéité du registre.

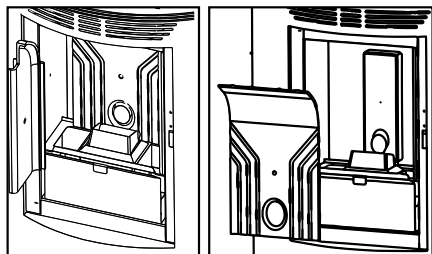

D21

Pour le modèle Abril-Ex, Eva et Coral vous pouvez accéder à la zone d'échange de chaleur et, par conséquent, à la zone de passage des fumées, en extrayant la plaque de vermiculite ou fonte (selon le modèle) arrière dans la chambre de combustion, en desserrant la et suivre les opérations suivantes:

- Desserrer les vis des couvercles de registre situées derrière les plaques en fonte ou pièces de vermiculite et enlever les couvercles.
- Nettoyer les cendres déposées et la suie sur le passage de fumée. (**voir dessin D22**)
- Placer à nouveau les pièces et vérifier l'étanchéité du registre.

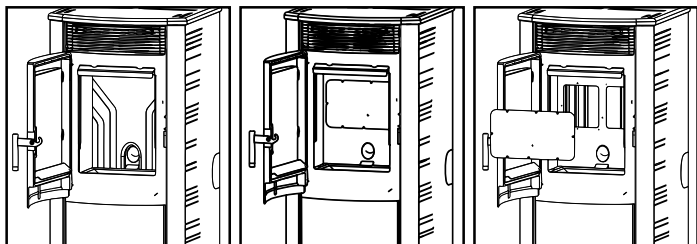

D22

Une fois que la zone supérieure est propre il faut nettoyer le registre des fumées placées dans la partie inférieure du poêle.

Pour cela, vous devez enlever la plaque de décoration à l'intérieur du poêle, **voir dessin D23** (selon le modèle de poêle, vous devez extraire complètement la chambre frontale pour accéder au registre) et, après réaliser les opérations suivantes:

- Extraire le couvercle du registre en dévissant les vis. **Voir dessin D24**
- Nettoyer les cendres déposées dans le registre, en découpant la suie déposée.
- Nettoyer aussi les pales et le boîtier de l'extracteur. Retirer l'extracteur si vous croyez convenant. **Voir dessin D25.**
- Remettre les pièces et vérifier l'herméticité du registre.

D23

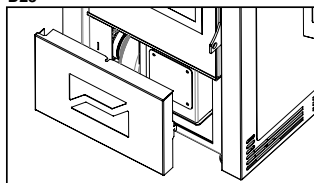

D24

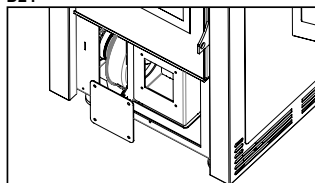

D25

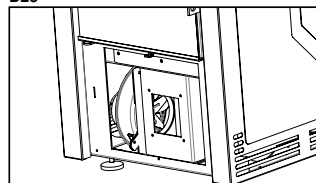

## 9.8 ARRÊTS SAISONNIERS

Si le poêle ne vas pas être utilisé pendant longtemps il est convenant de laisser le réservoir du combustible totalement vidé, ainsi que le vis sans fin pour éviter l'agglutination du combustible. Il est recommandé de faire l'opération de nettoyage du conduit de fumées au moins une fois par an. Il faut contrôler l'état des jointes, parce que s'ils ne sont pas parfaitement intègres (veut dire, ne s'ajustent pas à la porte) ils n'assurent pas le bon fonctionnement de l'appareil ! Pourtant, il est nécessaire de les remplacer. Au cas d'humidité dans l'ambiance où l'appareil est installé, placer des sels absorbants dans le poêle. Protéger avec du vaseline neutre les parties intérieures si on veut conserver sans altérations son aspect esthétique avec le temps.

## 9.9 RÉVISION DE MAINTENANCE

Au moins une fois par an il est OBLIGATOIRE de vérifier et nettoyer les registres des cendres existants dans la partie inférieure et supérieure du poêle. Votre poêle dispose d'un avis de maintenance préventif établi à 1200 heures de fonctionnement, qui fera un rappel pour faire le nettoyage des registres de votre poêle. Pour effectuer cette tâche vous devez contacter votre installateur.

Ce message n'est pas une alarme, mais un rappel ou avertissement. Pourtant il vous permettra de continuer à utiliser votre poêle d'une manière satisfaisante pendant qu'on visualise ce message dans le display. **(voir dessin D26).**

Il faut considérer que votre poêle peut préciser un nettoyage avant les 1200 heures établies ou même après. Cela peut dépendre beaucoup de la qualité du combustible qu'on emploie, de l'installation de sortie des fumées réalisée ou du correctif réglage du poêle en l'adaptant à l'installation.

Le tableau suivant (qu'est aussi collé à votre poêle dans le couvercle du réservoir de combustible) montre la périodicité des tâches de maintenance et qui doit les réaliser.



TÂCHES DE NETTOYAGE	Journalière	Hebdomadaire	Mensuel	Annuel	Technicien	Utilisateur
Enlever le brûleur du compartiment et libérer les trous à l'aide de l'attiseur de feu fourni. Extraire la cendre à l'aide d'un aspirateur.	√					√
Aspirer les cendres déposées dans le brûleur.	√					√
Actionner les grattoirs en faisant un mouvement du bas vers le haut plusieurs fois. (**Seulement les modèles fournis avec eux)	√					√
Vider le bac à cendres ou aspirer les compartiments des cendres lorsque cela est nécessaire.		√				√
Aspirer le fond du réservoir des granulés chaque fois que nécessaire.		√				√
Nettoyer l'intérieur de la chambre de combustion en aspirant les murs avec un aspirateur approprié.			√			√
Nettoyage du moteur d'extraction de fumée, la chambre de combustion complète, réservoir des granulés, remplacement complet des jointes et nouvelle siliconée où il soit nécessaire, conduite de fumée, registres...				√	√	
Révision de tous les composants électroniques (plaque électronique, display).				√	√	
Révision de tous les composants électriques (turbine tangentielle, résistance, moteur d'extraction de fumée, pompe circulaire,....)				√	√	

## 10. FONCTIONNEMENT DU DISPLAY

### 10.1 INFORMATION GÉNÉRALE DU DISPLAY

Le display montre une information sur le fonctionnement du poêle. En accédant au menu vous pouvez obtenir différents types d'écran et ajuster les paramètres disponibles selon le niveau d'accès.

Selon le mode de fonctionnement, la visualisation peut prendre des significations différentes selon la disposition sur l'écran.

Actuellement, Bronpi Calefacción a deux types de display (selon le modèle), avec esthétique similaire mais avec la même fonctionnalité **(voir dessin D27):**

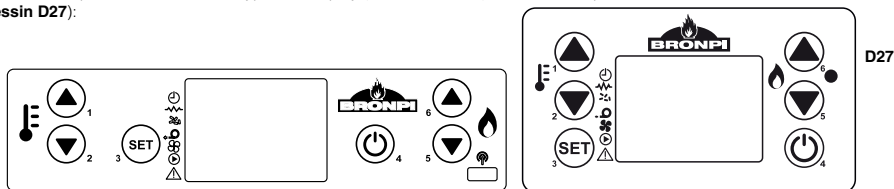

Le dessin D28 montre un exemple du poêle éteint.

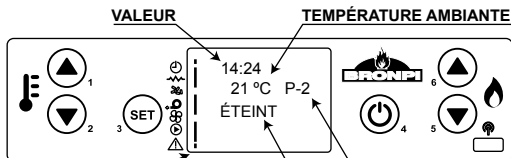

Le dessin D29 montre la disposition des messages pendant la phase de programmation ou réglage des paramètres de fonctionnement. En particulier:

1. La zone de l'écran "Valeur" visualise la valeur que vous mettez.
2. La zone de l'écran "Niveau de menu" visualise le niveau de menu actuel. Voir chapitre "Option menu".

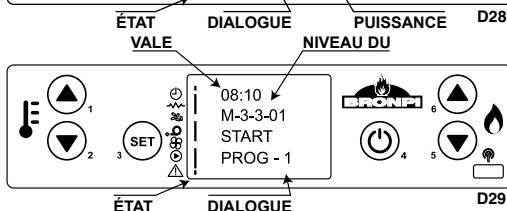

	<b>PROGRAMMATION ACTIVÉE</b>
	<b>RÉSISTANCE</b>
	<b>SANS FIN</b>
	<b>ASPIRATEUR DE FUMÉES</b>
	<b>ÉCHANGEUR</b>
	<b>CIRCULATEUR (SEULEMENT POUR DES MODÈLES HYDRO)</b>
	<b>ALARME</b>
	<b>D30</b>

Le **dessin D35** montre le signifié des symboles qu'il y a à gauche de l'écran. L'éclairage de l'écran dans la section "état" indique l'activation du dispositif selon la liste suivante.

## 10.2 FONCTIONS DES TOUCHES SUR LE DISPLAY

Touche	Description	Mode	Description du fonctionnement
1	Augmente température	PROGRAMMATION	Modifie/Augmente la valeur du menu sélectionné
		ON/OFF	Augmente la valeur de la température du thermostat d'ambiante
2	Diminution température	PROGRAMMATION	Modifie/diminue la valeur du menu sélectionné
		ON/OFF	Diminue la valeur de la température du thermostat d'ambiante
3	Menu (Set)	-	Accès au menu
		MENU	Accès au successif niveau de sous-menu
		PROGRAMMATION	Confirme la valeur sélectionnée et passe l'option de menu suivante
4	ON/OFF Déblocage	TRAVAIL	En appuyant 2 secondes allume ou étend le poêle.
		BLOCAGE	Débloque la le poêle et l'emmène à l'état d'arrêt
		MENU/PROGRAMMATION	Retour au niveau de menu précédent et les données modifiées sont stockées
5	Diminue puissance	ON/OFF	Diminue la valeur de la puissance de sortie du poêle
		MENU	Passé à l'option du menu précédent
		PROGRAMMATION	Retour à l'option de sous-menu précédent
6	Augmente puissance	ON/OFF	Augmente la valeur de la puissance de sortie du poêle
		MENU	Passé à l'option de menu suivant
		PROGRAMMATION	Passé à l'option de sous-menu suivant

## 10.3 INFORMATION GÉNÉRALE DE LA TÉLÉCOMMANDE

**NOTE:** Le modèle Abril-Ex n'inclut pas de télécommande. Avec votre poêle vous pouvez trouver une télécommande à infrarouge à travers laquelle vous pouvez contrôler votre poêle à distance (**voir dessin D31**). Les fonctionnes des touches son ces qui suivent:

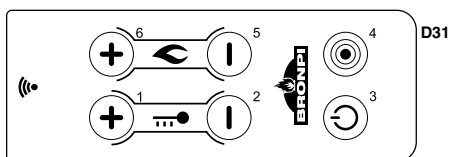

Touche	Description	Mode	Description du fonctionnement
1	Augmente température	PROGRAMMATION	Modifie/Augmente la valeur du menu sélectionné
		ON/OFF	Augmente la valeur de la température du thermostat d'ambiante
2	Diminution température	PROGRAMMATION	Modifie/diminue la valeur du menu sélectionné
		ON/OFF	Diminue la valeur de la température du thermostat d'ambiante
3	ON/OFF Déblocage	TRAVAIL	En pressant pendant 2 secondes s'allume ou s'éteint le poêle, si elle est éteinte ou allumée respectivement
		BLOCAGE	Débloque le poêle et l'emmène à l'état d'arrêt
		MENU/PROGRAMMATION	Retour au niveau de menu précédent et les données modifiées sont stockées
4	Menu	-	Accès au menu
		MENU	Accès au successif niveau de sous-menu
		PROGRAMMATION	Confirme la valeur sélectionnée et passe l'option de menu suivante
5	Diminue puissance	ON/OFF	Diminue la valeur de la puissance de sortie du poêle
		MENU	Passé à l'option du menu précédent
		PROGRAMMATION	Retour à l'option de sous-menu précédent
6	Augmente puissance	ON/OFF	Augmente la valeur de la puissance de sortie du poêle
		MENU	Passé à l'option de menu suivant
		PROGRAMMATION	Passé à l'option de sous-menu suivant

**NOTE.** Il est possible d'accéder au menu avec le télécommande mais il faut se rapprocher du display pour visualiser le contenu.



## 10.4 OPTION MENU

En tapant la touche no. 3 nous accédons au MENU. Il est divisé en plusieurs paragraphes et niveaux qui permettent l'accès au réglage et la programmation du poêle.

L'accès à la programmation technique est protégé avec un code. Ces paramètres seulement doivent être modifiés modifier par un service technique autorisé. (Quelque changement de ces paramètres peut provoquer le mal fonctionnement du poêle et la perte de la garantie).

### 10.4.1 MENU DE L'UTILISATEUR

Le tableau suivant décrit brièvement la structure du menu du poêle. Le tableau montre toutes les options disponibles pour l'utilisateur. L'élément du menu 01 est désactivé dans ces modèles.

Menu	Sous-menu
01- Reg. Ventilateur aux.	** Seulement des poêles canalisables
02 - Ajustement de l'horloge	
	01- Jour
	02- Heure
	03- Minute
	04- Jour
	05- Mois
	06- Année
03 - Ajustement du programme	** Consultez chapitre 10.4.4
04 - Sélection langage	
	01 - Espagnol
	02 - Portugais
	03 - Italiano
	04 - Français
	05 - Anglais
	06 - Catalan
05- Mode Stand-by	
06 - Mode sonore	
07 - Charge initial	
08 - État du poêle	Montre une information sur l'état du poêle.
09 - Mode Ventilateur	** Seulement modèles Abril-Ex

### 10.4.2 MENU 1. VENTILATEURS AUXILIAIRES

Ce menu n'est qu'opérative pour les modèles de poêles canalisables ou avec kit de canalisation car ils ont un ou deux ventilateurs auxiliaires (selon modèle) que nous pouvons contrôler indépendamment de la puissance de travail du poêle. C'est-à-dire, il est possible de configurer le fonctionnement des deux ventilateurs séparément, en pouvant activer ne qu'un et désactiver l'autre, en plus nous pouvons choisir la vitesse de fonctionnement d'une façon indépendante. Pour la configuration il suffira avec appuyer la touche 2 pour modifier les valeurs du ventilateur 2, et la touche 3 pour le ventilateur 3 (**voir dessin D32**). Nous pouvons établir les valeurs suivantes:

**A**: vitesse automatique, c'est à dire, la vitesse du ventilateur est en proportion avec la puissance de travail du poêle.

**0**: désactivation du ventilateur auxiliaire.

**1-5**: vitesse de travail du ventilateur, en étant 1 la plus basse et 5 la plus haute.

**NOTE** : Dans le modèle Abril-Ex et les modèles Rita, Zoe, Noa, Princesa, Kira, Nina (si vous avez installé le kit de canalisation optionnel), car ils ne vous permettent d'avoir qu'un seul ventilateur de canalisation, il est logique que vous ne puissiez modifier que la vitesse du ventilateur 2.

Seulement pour les modèles Eva et Coral qui permettent, si vous avez acheté un ou deux kits de conduits optionnels, le système est réglé par l'électronique du poêle ou l'insert, et le fonctionnement de la canalisation peut être sélectionné selon deux conditions :

- **Fonctionnement sans sonde de température dans la pièce adjacente**: Dans ce cas, l'utilisateur peut sélectionner le niveau de puissance souhaité pour le ventilateur indépendamment de la puissance de travail du poêle lui-même ou insert. Pour le faire, on doit accéder au menu 1 et choisir l'activation du ventilateur 2 et sa puissance de travail.

Pour sa configuration, il faut d'appuyer sur la touche 1 pour modifier les valeurs du ventilateur de canalisation 2. Voir dessin. On peut établir les valeurs suivantes:

**A**: vitesse automatique, c'est-à-dire, que la vitesse du ventilateur est proportionnelle à la puissance de travail du poêle.

**0**: désactivation du ventilateur auxiliaire.

**1-5**: vitesse de travail du ventilateur (« 1 », la plus basse et « 5 » la plus élevée).

- **Fonctionnement avec une sonde de température dans la pièce adjacente**: Pour le cas de l'insert Neva, on doit connecter à la carte électronique dans le connecteur CN7 sur les pins 3 et 4 (H2O), une sonde de type NTC de 10 kΩ dont la longueur maximale est de 10 -12 m, (on doit savoir que la distance maximale de canalisation est de 9 mètres).

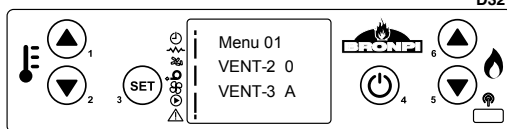

### D33



Sonde vent. 2    Sonde vent. 3

Pour tous les autres modèles, la sonde NTC de type 10 kΩ doit être placée à l'arrière du poêle, aux connexions prévues à cet effet. Ne pas oublier que selon la façon dont vous avez effectué le raccordement électrique du ventilateur (V2/PO = ventilateur 2 et AUX1 = ventilateur 3), vous devez respecter le raccordement de la sonde à chaque pièce (sonde ventilateur 2 et sonde ventilateur 3).

La sonde doit être placée dans une zone de la pièce adjacente qui détecte la température réelle de la pièce et est donc éloignée des sources de chaleur et de froid de la pièce.

Pour le fonctionnement de (les) turbine(s), l'utilisateur doit sélectionner dans la télécommande la température de consigne de la pièce adjacente. La turbine de canalisation doit être activée dans le menu 1 (valeur différent à 0), quand le poêle ou insert arrive à sa température de fonctionnement, elle démarrera automatiquement (à la vitesse sélectionnée par l'utilisateur dans le menu 1), jusqu'à essayer d'obtenir la température demandée dans la pièce adjacente. Dans le cas d'obtenir la température demandée, la vitesse de la turbine de canalisation diminuera au minimum (vitesse 1). C'est possible qu'en fonction du volume de la pièce, les conditions de son isolement, la puissance de travail de l'insert et ses heures de fonctionnement, etc., on ne puisse pas arriver à la température sélectionnée et le ventilateur du canalisation restera toujours en fonctionnement, sauf si l'utilisateur décide de l'arrêter manuellement avec le télécommande dans le Menu 1 (VENT 2 = 0 et VENT 3 = 0).

#### 10.4.3 MENU 2. HORLOGE

Il définit l'heure et la date. Pour cela il faut passer par les différents sous-menus et introduire les données, en modifiant les valeurs avec la touche 1 et 2. La carte est équipée d'une batterie au lithium qui permet l'autonomie de l'horloge interne de 3 / 5 ans (voir dessin D34).

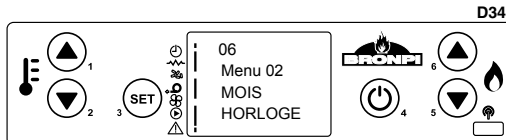

#### 10.4.4 MENU 3. AJUSTEMENT DU PROGRAMME (PROGRAMMATION HORAIRE DU POÊLE)

**NOTE IMPORTANTE. Avant de procéder à la configuration de la programmation du poêle, vérifier que la date et l'heure du poêle sont correctes. Autrement la programmation choisie sera activée selon l'heure et la date fixées, et peut donc pas répondre à vos besoins.**

Le tableau suivant décrit brièvement la structure du menu de programmation de votre poêle où apparaissent détaillées les différents options disponibles :

Menu	Sous-menu 1	Sous-menu 2	Valeur
03 - Ajustement du programme			
	1- Habilité chrono		
		01 - Habilité chrono	ON/OFF
	2- Programme journalière		
		01 - Prog. journalière	ON/OFF
		02- Start 1 Jour	Heure
		03- Stop 1 Jour	Heure
		04- Start 2 Jour	Heure
		05- Stop 2 Jour	Heure
	3- Programme hebdomadaire		
		01 - Prog. Hebdomadaire	ON/OFF
		02- Start Prog. 1	Heure
		03- Stop Prog. 1	Heure
		04- Lundi Prog. 1	ON/OFF
		05- Mardi Prog. 1	ON/OFF
		06- Mercredi Prog. 1	ON/OFF
		07- Jeudi Prog. 1	ON/OFF
		ON/OFF 1	ON/OFF
		09- Samedi Prog. 1	ON/OFF
		10- Dimanche Prog. 1	ON/OFF
		11- Start Prog. 2	Heure
		12- Stop Prog. 2	Heure
		13- Lundi Prog. 2	ON/OFF
		14- Mardi Prog. 2	ON/OFF
		15- Mercredi Prog. 2	ON/OFF
		16- Jeudi Prog. 2	ON/OFF
		17- Vendredi Prog. 2	ON/OFF
		18- Samedi Prog. 2	ON/OFF
		19- Dimanche Prog. 2	ON/OFF
		20- Start Prog. 3	Heure
		21- Stop Prog. 3	Heure
		22- Lundi Prog. 3	ON/OFF
		23- Mardi Prog. 3	ON/OFF
		24- Mercredi Prog. 3	ON/OFF
		25- Jeudi Prog. 3	ON/OFF
		26- Vendredi Prog. 3	ON/OFF
		27- Samedi Prog. 3	ON/OFF
		28- Dimanche Prog. 3	ON/OFF
		29- Start Prog. 4	Heure
		30- Stop Prog. 4	Heure
		31- Lundi Prog. 4	ON/OFF
		32- Mardi Prog. 4	ON/OFF
		33- Mercredi Prog. 4	ON/OFF
		34- Jeudi Prog. 4	ON/OFF
		35- Vendredi Prog. 4	ON/OFF
		36- Samedi Prog. 4	ON/OFF

Menu	Sous-menu 1	Sous-menu 2	Valeur
		37- Dimanche Prog. 4	ON/OFF
	04 - Prog. Week-end		
		01 - Prog. Week-end	ON/OFF
		02- START 1	Heure
		03- Stop 1	Heure
		04- START 2	Heure
		05- Stop 2	Heure

Pour programmer le poêle, il faut accéder au menu de programmation en appuyant une seule fois la touche n° 3 "SET", et avec les touches n° 5 ou n° 6, on se déplace jusqu'au menu n° 3 "Ajustement programme" (voir dessin D35).

Pour programmer le poêle, il faut accéder au menu de programmation en appuyant une seule fois la touche n° 3 "SET". Pour visualiser les différents sous-menus utiliser les touches n° 5 ou n° 6.

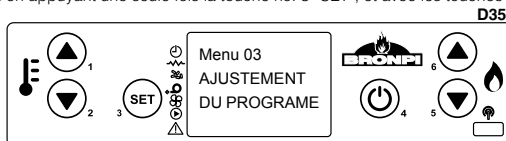

### Sous-menu 03-01- Habilité chrono

Pour programmer le poêle, il faut aller au sous-menu 3-1 "habilité chrono" et si on appuie la touche n° 3 il s'affichera par défaut l'écran suivant (voir dessin D36).

Par défaut sur la gauche côté on obtienne le mot "OFF". En tapant la touche n° 1 ou n° 2, nous devons changer à "ON", pour informer le poêle de l'intention d'introduire certains des programmes (voir dessin D37).

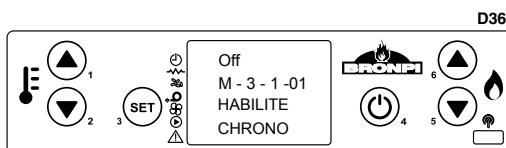

Ensuite, on va choisir quelle programmation veut introduire : journalière, hebdomadaire ou week-end. Pour cela, sélectionner la programmation, en appuyant à plusieurs reprises les touches n° 5 et n° 6, jusqu'à ce qu'on arrive à l'option choisie.

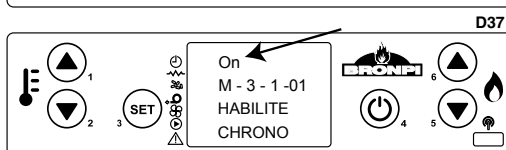

### Sous-menu 03.02. Programme journalière

Pour réaliser la programmation journalière du poêle on doit donc nous placer sur l'écran suivant (voir dessin D38).

En appuyant une seule fois la touche n° 3, on accède au sous-menu de programmation journalière du poêle. Par défaut il apparaît l'écran suivant (voir dessin D39).

On doit changer l'option « off » à « on » en appuyant sur les touches n° 1 ou n° 2, ainsi on confirme que la programmation journalière de la machine a été choisie.

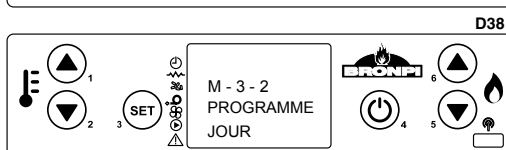

Il ne reste que choisir les horaires qu'on veut le poêle de rester allumée. Pour cela on a deux heures différentes d'initiation de la session et deux heures d'arrêt : START 1 et STOP 1, START 2 et STOP 2.

Par exemple:

Allumé à 09 :00 heures / éteint à 14 :30 heures

Allumé à 20 :30 heures / éteint à 23 :00 heures

Basé sur l'écran précédent, taper la touche n° 6 et il apparaîtra l'image suivante (voir dessin D40).

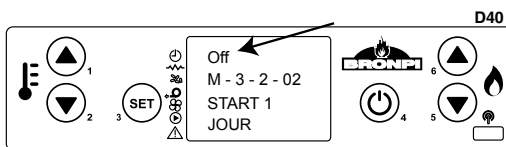
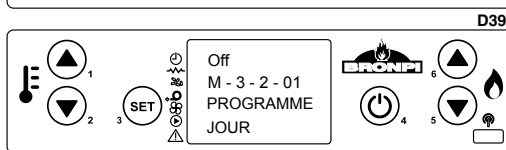

En appuyant sur les touches 1 et n° 2, on a modifié la valeur « off » et définit le début de la première heure de début (voir dessin D41).

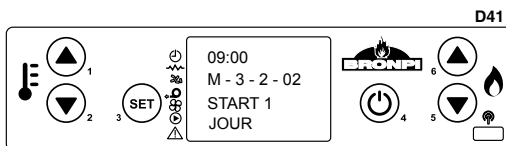

On peut procéder de la même façon pour fixer la première heure d'arrêt (**voir dessins D42 et D43**)

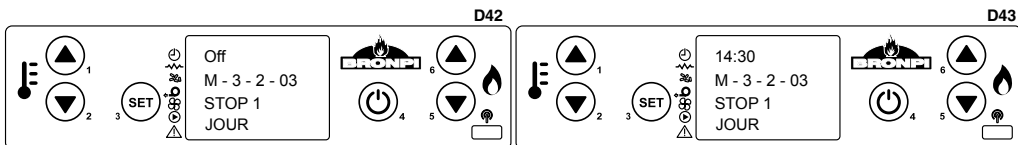

Si vous voulez programmer seulement une heure d'initiation et d'arrêt, l'option START 2 et STOP 2 doit montrer "off".

Si vous voulez établir un deuxième horaire d'allumage et éteint, vous devez introduire les valeurs de la deuxième heure d'initiation et d'arrêt de la même façon qu'on vient d'expliquer. De cette façon on a configuré l'horaire journalier du poêle avec deux heures d'initiation et deux heures d'arrêt.

Il est aussi possible programmer une heure d'initiation automatique et éteint manuel (ou à l'inverse).

Exemple: START 1: 08:00 heures et STOP 01: "off"  
 ou  
 START 1: "off" et STOP 1: 22:00 heures.

### Sous-menu 02.03. Programme hebdomadaire

**NOTE Faisiez une programmation attentive pour éviter la superposition des heures de fonctionnement et/ou d'inactiver le même jour dans les différents programmes.**

Si ce qu'on essaye est de réaliser une programmation hebdomadaire du poêle ils existent 4 programmes différents que nous pouvons régler, en pouvant attribuer à chacun une heure d'initiation et une heure d'arrêt. Après, pour chaque jour de la semaine il y aura qu'attribuer ou pas chacun de ces 4 programmes selon nos nécessités.

Pour l'activation il faut partir de l'écran suivant (**voir dessin D44**).

En appuyant une seule fois la touche no. 3, on accède au sous-menu de programmation hebdomadaire du poêle. Par défaut il apparaît l'écran suivant (**voir dessin D45**).

On doit changer l'option « Off » à « ON » en appuyant sur les touches no. 1 ou no. 2. Comme ça nous confirmons que la programmation hebdomadaire de la machine a été choisie.

Il ne reste que choisir les horaires. Pour cela on a 4 heures différentes d'initiation et 4 heures d'arrêt (**voir dessins D46 et D47**).

- PROGRAMME 1 : START 1 et STOP 1
- PROGRAMME 2 : START 2 et STOP 2
- PROGRAMME 3 : START 3 et STOP 3
- PROGRAMME 4 : START 4 et STOP 4

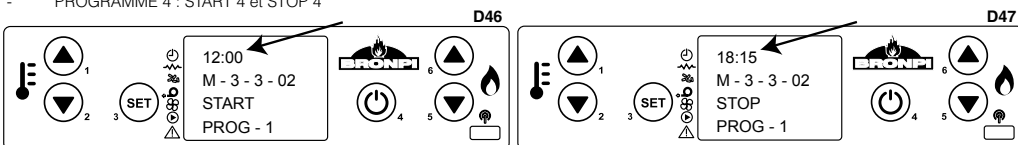

Et après on va choisir l'activation ou la désactivation de chaque programme selon le jour de la semaine. Par exemple: (**voir dessin D48**).

Programme 1 : Lundi (ON), Mardi (ON), Mercredi (OFF), Jeudi (OFF), Vendredi (ON), Samedi (ON) et Dimanche (OFF).

Programme 2 : Lundi (OFF), Mardi (OFF), Mercredi (ON), Jeudi (OFF), Vendredi (OFF), Samedi (ON) et Dimanche (ON).

Programme 3 : Lundi (OFF), Mardi (ON), Mercredi (ON), Jeudi (ON), Vendredi (ON), Samedi (ON) et Dimanche (OFF).

Programme 4 : Lundi (ON), Mardi (ON), Mercredi (OFF), Jeudi (OFF), Vendredi (OFF), Samedi (OFF) et Dimanche (ON).

Grâce à ce type de programmation, on peut combiner 4 horaires différents au long de chaque jour de la semaine qu'on souhaite, en prêtant toujours d'attention à ne pas superposer les horaires entre eux.

### Sous-menu 04.04. Programme week-end

Comme il arrive avec le programme journalier, ce programme a deux heures d'initiation et d'arrêt indépendant, à l'exception qu'il s'applique uniquement pour le samedi et le dimanche. Pour accéder à la configuration il faut partir de l'écran suivant (**voir dessin D49**).



il faut qu'on confirme d'accéder à ce programme en appuyant la touche no. 3 "SET", et il doit apparaître l'écran suivant (voir dessin D50).

On modifie la valeur "OFF" et choisit "ON". Finalement on entre les heures d'initiation et d'arrêt choisies, pour compléter la programmation souhaitée.

Comme il arrive dans le programme journalier, si on aurait besoin d'une heure d'initiation et d'arrêt, l'option START 2 devrait indiquer « OFF » et l'option STOP 2 également « OFF ».

Il est aussi possible programmer une heure d'initiation automatique et éteint manuel (ou à l'inverse).



Exemple: START 1: 08:00 heures et STOP 01: "off"  
ou  
START 1: "off" et STOP 1: 22:00 heures.

#### 10.4.5 MENU 4. SÉLECTION LANGAGE

Il permet de sélectionner la langue de dialogue entre ceux qui sont disponibles. Pour accéder à ce menu vous devez confirmer avec la touche no. 3 "SET" et après avec les touches no. 1 et 2, choisir la langue sélectionnée d'entre les disponibles: espagnol, portugais, italien, français, anglais et catalan (voir dessin D51).

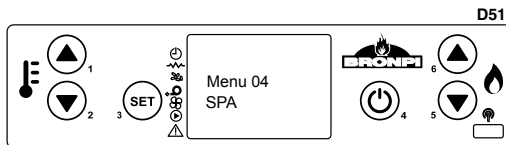

#### 10.4.6 MENU 5. MODE D'ATTENTE

En activant le "Mode d'attente" (voir dessin D52) le poêle s'éteint quand il atteint la température de consigne qu'on a introduit sur le display plus un différentiel de 2°C. Quand la température ambiante descend à mois de la température de consigne moins ce différentiel de 2°C, l'appareil fait un re-allumage automatique. C'est-à-dire, si vous sélectionnez que la température de consigne soit par exemple de 22°C, le poêle s'éteindra quand la température ambiante est de 24°C, et fera un re-allumage quand la température descend de 20°C.

Si cette fonction est désactive (est désactivé par défaut) quand le poêle atteint la température de consigne restera toujours en mode "Travail modulation", et peut surpasser la valeur de la température de consigne établie.

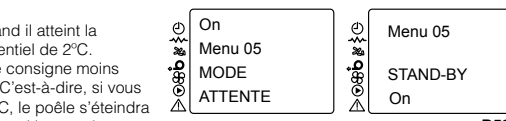

#### 10.4.7 MENU 6. MODE SONORE

Si on active cette modalité, le poêle émettra un son lorsque le système détecte une anomalie et se met dans un état d'alarme. Pour accéder à ce menu vous devez confirmer avec la touche no. 3 "SET" et, juste après, avec les touches no. 1 ou no. 2, choisir "on" (voir dessin D53).

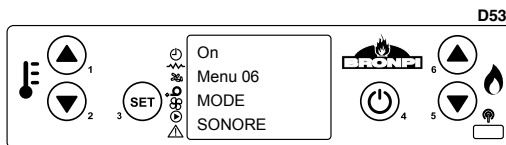

#### 10.4.8 MENU 7. CHARGE INITIALE

Si pendant le fonctionnement du poêle elle est sans combustible, pour éviter une anomalie dans le prochain allumage, il est possible de faire une précharge de granulés de bois pendant un temps maximum de 90 secondes pour charger le sans fin quand le poêle est éteint et froid. Pour initier le chargement, il faut taper la touche 2 et pour l'interrompre taper la touche 4. (voir dessin D54).

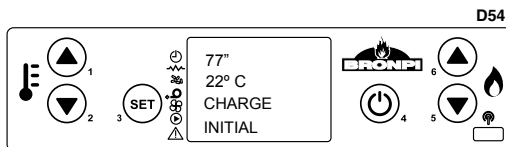

Il est très important que pendant l'allumage du poêle, le brûleur soit complètement propre. Par conséquent, quand vous finissez de réaliser le chargement initial, vous devrez vider le combustible du brûleur pour que l'allumage du poêle soit réalisé correctement.

#### 10.4.9 MENU 8. ÉTAT DU POËLE

En accédant à ce menu on visualisera l'état actuel du poêle qu'informe de l'état des dispositifs qui sont connectés. En conséquence, on obtient une information de caractère technique disponible pour l'utilisateur. On affiche de manière automatique les écrans suivants (voir dessins D55, D56, D57 et D58).

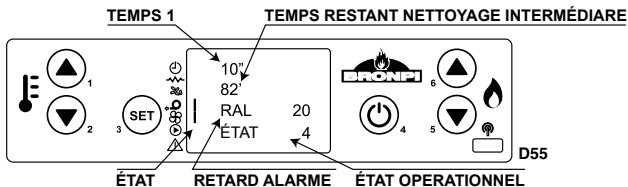

VITESSE ASPIRATEUR FUMÉES TEMPÉRATURE FUMÉE VITESSE VENTILATEUR 2-3 (NON-DISPONIBLE)

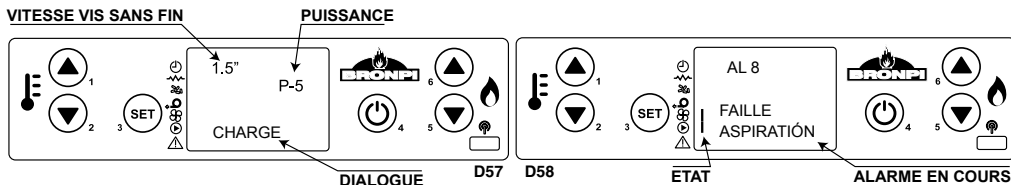
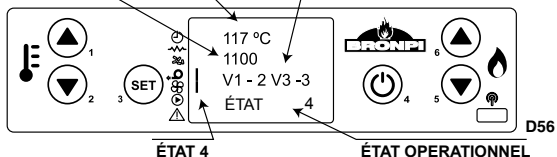

10.4.10 MENU 9. MODE VENTILATEUR

Ce menu est uniquement opérationnel pour le modèle Abril-Ex. Pour les autres modèles, le menu 9 « Ajustement technique » est réservé au personnel technique ayant une expérience spécifique dans le produit, accessible par un mot de passe.

Ce menu permet de sélectionner l'activation ou la désactivation de la turbine tangentielle principale (ventilateur 1) d'air chaud. Vous pouvez choisir entre l'option de ventilation forcée (turbine activée) ou ventilation naturelle (turbine désactivée). Pour accéder à ce menu, vous devez confirmer avec la touche n° 3 « SET » et, après, avec les touches 1 et 2, sélectionner l'option choisie (voir dessins D59 et D60).

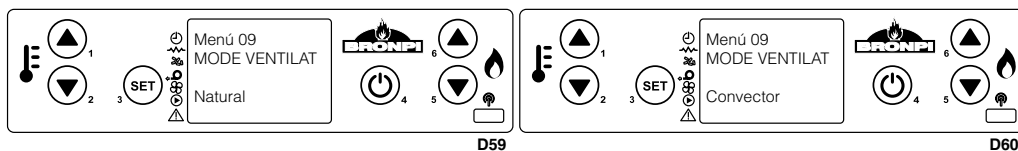

ATTENTION !!!



Dans le modèle Avril, si vous souhaitez désactiver le fonctionnement de la turbine principale, en fonction de la puissance de travail du poêle, du type de combustible utilisé et du paramétrage du poêle que l'installateur a fait, il est probable que la température de fumées dépasse 240°C et le poêle entre dans modulation pour cette raison. Dans ce cas, il est recommandé de vérifier le paramétrage du poêle ou diminuer la puissance de travail.

10.5 MODE UTILISATEUR

Le fonctionnement normal du display d'un poêle est décrit ci-après selon les fonctions disponibles. Avant l'allumage, le display d'une poêle montre l'écran du dessin D61. On peut voir l'état de "Off", la température de l'ambiante, la puissance établie de travail et l'heure actuelle.

10.5.1 ALLUMAGE DU POËLE

Pour allumer le poêle, il faut appuyer la touche 4 pendant quelques seconds. La présence d'allumage apparaîtra dans le display comme il est montré sur le dessin D62.

La durée maximale de la phase d'allumage est 20 minutes. Si après ce temps n'a pas apparue quelque flamme visible, automatiquement le poêle sera dans un état d'alarme et dans le display apparaîtra « Faille d'allumage ».

10.5.2 POËLE EN FONCTIONNEMENT

Une fois une certain température de fumées est atteint le ventilateur d'air chaud commencera à travailler. Les ventilateurs de canalisation commenceront à fonctionner dans le cas qui soient habilités.

Après, le display montrera le message "Travail". Ainsi, notre poêle sera dans le mode normal de travail (voir dessin D63). Le display montrera la température ambiante de l'endroit.

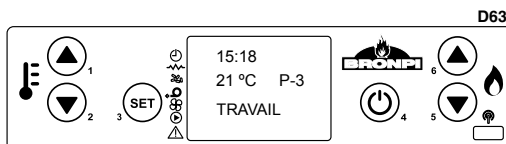
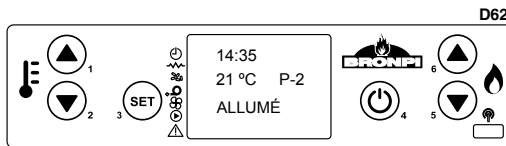
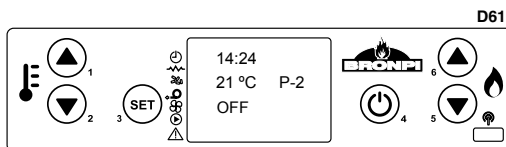

### 10.5.3 CHANGEMENT DE LA TEMPÉRATURE AMBIANTE DE CONSIGNE

Pour modifier la température ambiante de consigne sera suffit d'appuyer les touches 1 et 2 pour augmenter ou diminuer respectivement la valeur et imposer celle souhaitée (voir dessin D64).

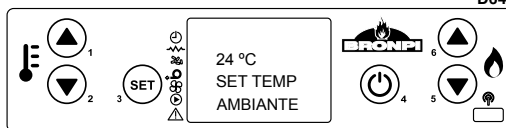

### 10.5.4 LA TEMPÉRATURE AMBIANTE ATTEINT LA TEMPÉRATURE FIXÉE PAR L'UTILISATEUR

Quand la température ambiante (de l'endroit) atteint la valeur fixée par l'utilisateur ou la température de fumées atteint une valeur trop élevée, le poêle diminue sa puissance automatiquement. Voir dessin D65. Appelez-vous que si la modalité "Mode d'attente" est activée, une fois que la température ambiante fixée par l'utilisateur plus une augmentation de 2°C est atteinte, le poêle s'éteint automatiquement et se met en état d'attente jusqu'au moment où la température ambiante descend en dessous de la température fixée moins un différentiel (2°C). Une fois que ça c'est passé, le poêle redémarre automatiquement.

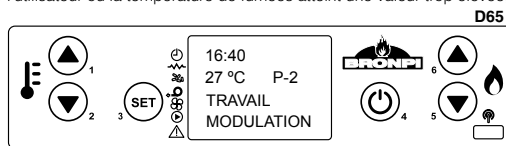

### 10.5.5 NETTOYAGE DU BRÛLEUR

Pendant le fonctionnement normal du poêle, le nettoyage du brûleur se produit automatiquement en intervalles de 30 minutes. Ce nettoyage à une durée de 30 secondes et se compose du nettoyage des restes des granulés déposés dans le brûleur afin de faciliter le bon fonctionnement du poêle (voir dessin D66).

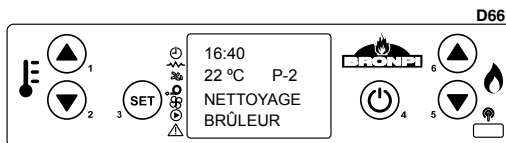

### 10.5.6 ÉTEINT DU POÊLE

Pour éteindre le poêle, il faut appuyer la touche 4 pendant quelques seconds. Une fois éteint, le poêle commence une phase de nettoyage finale, pendant laquelle l'alimentateur des granulés s'arrête, et l'extracteur de fumées et le ventilateur tangentiel fonctionnent à vitesse maximale. Cette phase de nettoyage ne mettra pas fin jusqu'au moment où le poêle n'a pas atteint la température de refroidissement appropriée (voir dessin D67).

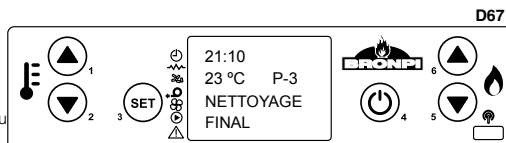

### 10.5.7 POÊLE ÉTEINT

Le dessin D68 montre l'information qu'on peut voir dans le display une fois que le poêle est éteint.

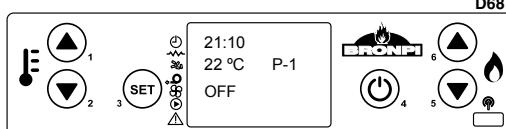

### 10.5.8 RALLUMAGE DU POÊLE

Une fois que le poêle est éteint, il ne sera pas possible de l'activer à nouveau jusqu'à ce que le temps de sécurité se soit écoulé et le poêle s'est suffisamment refroidie. Si vous essayez d'allumer le poêle, il apparaîtra dans le display c'est que se montre sur le dessin D69.

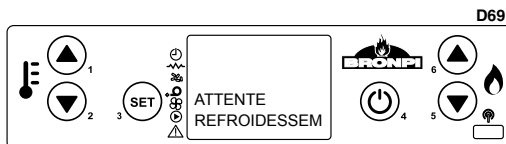

### 10.5.9 BLOCAGE DU DISPLAY

Le display de votre appareil peut être bloqué pour prévenir une pulsation accidentelle sur un des boutons. Pour cela, il est nécessaire de faire un bref appui sur le bouton 3, puis sur le bouton 4 (pas simultanément sur les deux boutons). Ainsi, le display montrera le message suivant (voir dessin D70):

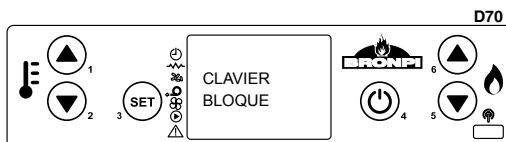

Pour débloquer, procéder de la même façon; nous effectuons un bref appui sur le bouton 3, puis sur le bouton 4 (pas simultanément sur les deux boutons). Ainsi, le display montrera le message suivant (voir dessin D71):

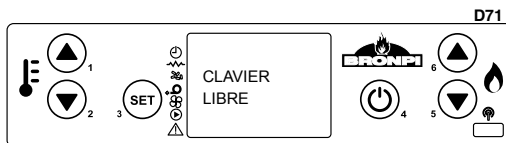

## 11. ALARMES

En cas d'anomalie de fonctionnement, l'électronique du poêle intervient et indique les irrégularités qui ont eu lieu dans les différentes phases de fonctionnement, selon le type d'anomalie.

Chaque situation d'alarme provoque le blocage automatique du poêle. En appuyant sur la touche 4 on débloque le poêle. Une fois que le poêle est atteint à la température de refroidissement appropriée, l'utilisateur peut la redémarrer.

## 11.1 FAILLE DE DISTRIBUTION ÉLECTRIQUE (BLACK OUT)

S'il y a une coupure de la distribution d'électricité inférieure à 30 secondes, à sa reprise, le poêle continuera avec son état de travail, comme si rien n'est passé.

S'il y a une coupure de la distribution d'électricité supérieure à 30 secondes, à sa reprise, le poêle passera à la phase du nettoyage final, jusqu'à ce que le poêle atteigne la température de refroidissement appropriée. Une fois que cette phase de nettoyage est finie, le poêle s'éteindra jusqu'à ce que l'utilisateur l'allume encore une fois (**voir dessin D72**).

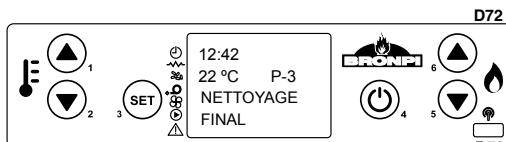

## 11.2 ALARME SONDE TEMPÉRATURE DE FUMÉES

Cet avertissement se produit lorsque la sonde qui détecte la température de la sortie de fumée est déconnectée ou est cassée. Au cours de l'état de l'alarme, le poêle exécute la procédure d'arrêt (**voir dessin D73**).

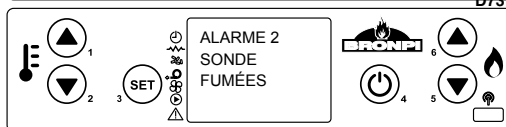

## 11.3 ALARME EXCÈS TEMPÉRATURE DE FUMÉES

Il se produit lorsque la sonde détecte une température de fumée supérieure à 270 °C. Le display montre le message du **dessin D74**. Au cours de l'état de l'alarme, le poêle exécute la procédure d'arrêt.

## 11.4 ALARME VENTILATEUR D'EXTRACTION DE FUMÉES EN PANNE

Cela se produit lorsque le ventilateur d'extraction tombe en panne. Au ce moment là, le poêle s'arrête et il apparaîtra une alarme dans le display comme dans le **dessin D75**. Immédiatement après la procédure d'éteint s'active. Pour désactiver l'alarme appuyer la touche 4 et le poêle reviendra à la normalité après réaliser le cycle de nettoyage finale.

## 11.5 ALARME FAILLE D'ALLUMAGE

Dans le cas de faille d'allumage (il doit passer 20 minutes au moins) le display montre une alarme telle qu'on voit dans le **dessin D76**. Pour désactiver l'alarme appuyer la touche 4 et le poêle reviendra à la normalité après réaliser le cycle de nettoyage finale.

## 11.6 ALARME D'ÉTEINT PENDANT LE MODE DE TRAVAIL

Si au cours de la phase de travail la flamme s'arrête et la température de la fumée descend sous le niveau minimal de travail (selon les paramètres), l'alarme s'active comme on voit dans le **dessin D77** et devient immédiatement la procédure d'éteint. Pour désactiver l'alarme appuyer la touche 4 et le poêle reviendra à la normalité après réaliser le cycle de nettoyage finale.

## 11.7 ALARME THERMIQUE

Si au cours de la phase de travail apparaît l'alarme de sécurité thermique (**voir dessin D78**), on verra sur le display l'image qu'on montre et, devient immédiatement la procédure d'éteint. Cette alarme indique un surchauffe à l'intérieur du réservoir du combustible et, en conséquence, le dispositif de sécurité fait le blocage du fonctionnement du poêle. Le rétablissement est manuel et doit être effectué par un technicien autorisé.

**Le rétablissement du dispositif de sécurité n'est pas compris dans la garantie, à moins que le centre d'assistance puisse démontrer la présence d'un composant défectueux.**

## 11.8 ALARME CHANGEMENT DE PRESSION À LA CHAMBRE DE COMBUSTION

Si au cours de la phase de travail il existe surpression à la chambre de combustion (ouverture de la porte, saleté aux registres, refoulement d'air, panne du moteur d'extraction de fumées, etc.) le pressostat électronique bloque le fonctionnement du poêle et active l'alarme, et juste après, devient la procédure d'éteint (**voir dessin D79**).

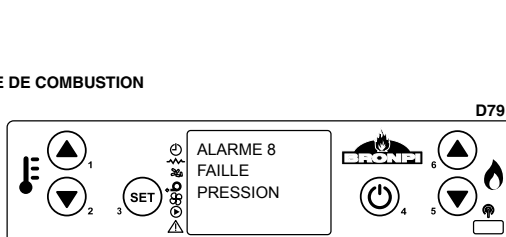
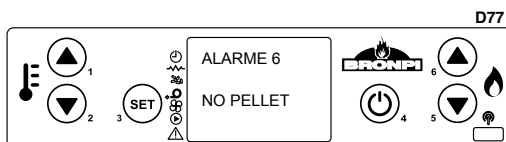
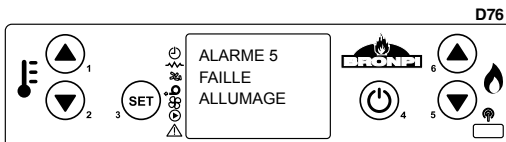
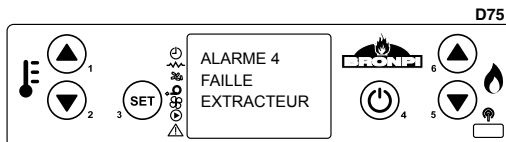
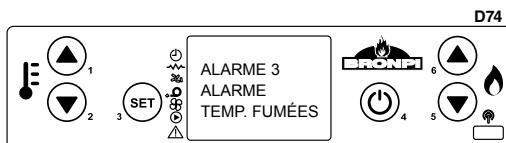



## 11.9 ALARME MANQUE FLUX D'ENTRÉE D'AIR PRIMAIRE

Votre poêle est équipée d'un capteur de débit placé sur le tuyau d'aspiration d'air primaire. Détecte la correcte circulation de l'air comburant et du déchargement de fumées. Dans le cas d'une entrée d'air insuffisant (à conséquence d'une sortie de fumées ou d'une entrée d'air incorrecte) le capteur envoi un signal de verrouillage à la poêle, et juste après, devient la procédure d'éteint (voir dessin D80).

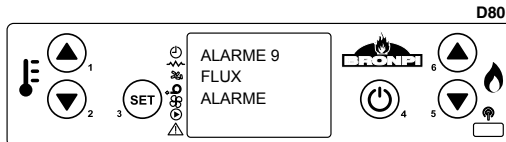

## 11.10 ALARME EN FONCTIONNEMENT DU MOTEUR D'ALIMENTATION DU COMBUSTIBLE

Le réglage de la quantité de combustible du poêle est fait de façon automatique à travers de la programmation électronique de la même. Dans le cas que le moteur sans fin que nourrit le poêle tourne a une plus vitesse de la permis, l'appareil commence la procédure d'activation de l'alarme à cause de qu'un excès de combustible dedans le brûleur pourrait causer des graves problèmes de fonctionnement du poêle (voir dessin D81).

Dans le cas de cette alarme vous devez prendre contacte avec le service d'assistance technique.

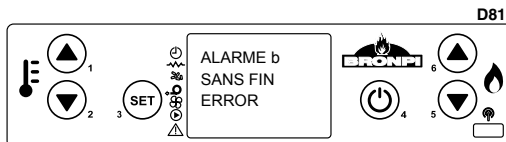

## 11.11 ALARME ANOMALIE DANS LE SENSEUR DU FLUX

Dans le cas d'anomalie du senseur de flux, localisé dans le tuyau d'aspiration d'air primaire, un signal de blocage est envoyée à la poêle et, juste après, devient la procédure d'éteint. (Voir dessin D82).

Dans le cas de cette alarme vous devez prendre contacte avec le service d'assistance technique.

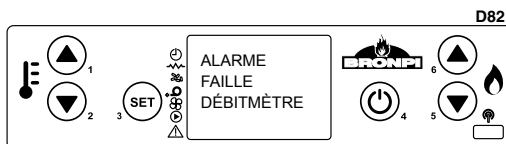

## 11.12 TABLEAU D'ALARMES, CAUSE ET SOLUTIONS PROBABLES

CODE ALARME	DESCRIPTION	PROBLÈME	SOLUTION PROBABLE
AL 1	BLACK OUT	Le poêle est resté temporairement sans distribution électrique.	Appuyer la touche 4 pendant quelques secondes et laisser finir le nettoyage final. Le poêle retournera au « Mode éteint »
AL 2	SONDE FUMÉES	Problème dans la sonde de fumées.	Réviser la connexion de la sonde ou en remplacer.
AL 3	TEMP. FUMÉES	La température des fumées est supérieur à 270° C.	Réguler la chute des granulés et/ou la vélocité de l'extracteur. Vérifier le type de combustible qui a été usé.
AL 4	EXTRACTEUR EN PANNE	Problème dans l'extracteur des fumées.	Réviser la connexion électrique de l'extracteur ou en remplacer.
AL 5	FAILLE ALLUMAGE	Les granulés ne tombent pas ou ne se brûlent pas.	Tester le fonctionnement du feeder et de la résistance. Vérifier un possible bourrage de la vis sans fin. Vérifier qu'il y a du granulé dans le réservoir.
AL 6	PAS DE GRANULES	Il n'y a pas des granulés dans la trémie ou ne tombe pas au brûleur.	Remplir le réservoir. Tester le fonctionnement du feeder. Contrôler la longueur des granulés et que ne se soient pas feutrés. Nettoyer le fond de la trémie.
AL 7	ALARME THERMIQUE	Le thermostat de sécurité thermique des granulés s'est envolé.	Réarmer manuellement le thermostat. Contrôler la cause de l'excès de température qui a provoqué le surchauffe (chute des granulés, excès de tirage, type de combustible, fonctionnement de la turbine tangentielle).
AL 8	DÉPRESSION	La chambre de combustion est en dépression.	Vérifier que la chambre est hermétique : vérifier les fermetures, jointes d'étanchéité...etc. Contrôler que l'installation d'expulsion des gazes est approprié (excès des trames horizontaux, coudes...etc.). Possible bouche de granulé.
AL 9	MANQUE DE FLUX	Manque de flux d'air primaire ou installation pas adéquate.	Contrôler l'entrée d'air primaire. Vérifier l'installation (excès de pan horizontal, courbes, saleté, etc.).
AL	FAILLE DÉBITMÈTRE	Le senseur de flux est cassé.	Remplacer le senseur du flux.
AL b	VIS SANS FIN ERREUR	La vis sans fin tourne continuellement.	Vérifiez la connexion électrique de la vis sans fin.



# ÍNDICE

<b>1</b>	<b>ADVERTÊNCIAS GERAIS</b>	<b>67</b>
<b>2</b>	<b>DESCRIÇÃO GERAL</b>	<b>67</b>
<b>3</b>	<b>COMBUSTÍVEIS</b>	<b>67</b>
<b>4</b>	<b>DISPOSITIVOS DE SEGURANÇA</b>	<b>68</b>
<b>5</b>	<b>NORMAS DE INSTALAÇÃO</b>	<b>68</b>
5.1	MEDIDAS DE SEGURANÇA	68
5.2	CONDUTA DE EVACUAÇÃO DE FUMOS	69
5.3	COBERTURA	71
5.4	ENTRADA DE AR EXTERIOR	71
5.5	ESPECIFICAÇÕES DE MONTAGEM	71
<b>6</b>	<b>ARRANQUE</b>	<b>71</b>
<b>7</b>	<b>SISTEMA DE VENTILAÇÃO</b>	<b>72</b>
<b>8</b>	<b>SISTEMA DE CANALIZAÇÃO</b>	<b>72</b>
8.1	SALAMANDRAS MOD. ABRIL-EX E MODELOS COM KIT OPCIONAL DE CANALIZAÇÃO	72
8.2	MONTAGEM DO KIT OPCIONAL DE CANALIZAÇÃO	72
<b>9</b>	<b>MANUTENÇÃO E CUIDADO</b>	<b>73</b>
9.1	LIMPEZA DO QUEIMADOR	73
9.2	LIMPEZA DA GAVETA DE CINZAS	73
9.3	JUNTAS DA PORTA DA CÂMARA DE COMBUSTÃO E FIBRA DO VIDRO	73
9.4	LIMPEZA DA CONDUTA DE FUMOS	74
9.5	LIMPEZA DO VIDRO	74
9.6	LIMPEZA EXTERIOR	74
9.7	LIMPEZA DE REGISTROS	74
9.8	PARAGENS SAZONAIS	75
9.9	REVISÃO DE MANUTENÇÃO	75
<b>10</b>	<b>FUNCIONAMENTO DO DISPLAY</b>	<b>76</b>
10.1	INFORMAÇÃO GERAL DO DISPLAY	76
10.2	FUNÇÕES DAS TECLAS DO DISPLAY	77
10.3	INFORMAÇÃO GERAL DO COMANDO À DISTANCIA	77
10.4	OPÇÃO MENU	77
10.4.1	MENU DE UTILIZADOR	77
10.4.2	MENU 1. VENTILADORES AUXILIARES	78
10.4.3	MENU 2. RELÓGIO	79
10.4.4	MENU 3. AJUSTAR PROGRAMA (PROGRAMAÇÃO HORÁRIA DO AQUECEDOR)	79
10.4.5	MENU 4. SELECÇÃO DO IDIOMA	82
10.4.6	MENU 5. MODO ESPERA	82
10.4.7	MENU 6. MODO SONORO	82
10.4.8	MENU 7. CARGA INICIAL	82
10.4.9	MENU 8. ESTADO DO AQUECEDOR	82
10.4.10	MENU MODO VENTILADOR	83
10.5	MODALIDADE UTILIZADOR	83
10.5.1	LIGAÇÃO DO AQUECIMENTO	83
10.5.2	AQUECEDOR EM FUNCIONAMENTO	83
10.5.3	MUDANÇA DA TEMPERATURA AMBIENTE DE RESERVA	83
10.5.4	A TEMPERATURA AMBIENTE ATINGE A TEMPERATURA FIXADA PELO UTILIZADOR	83
10.5.5	LIMPEZA DO QUEIMADOR	84
10.5.6	DESLIGAR AQUECEDOR	84
10.5.7	AQUECEDOR DESLIGADO	84
10.5.8	RELIGAÇÃO DO AQUECIMENTO	84
10.5.9	BLOQUEIO DO DISPLAY	84
<b>11</b>	<b>ALARMES</b>	<b>84</b>
11.1	FALHA DE CORRENTE ELÉCTRICA (BLACK OUT)	84
11.2	ALARME Sonda TEMPERATURA FUMOS	84
11.4	ALARME VENTILADOR DE EXTRACÇÃO FUMOS AVARIADO	85
11.5	ALARME FALHA LIGAÇÃO	85
11.6	ALARME DE DESLIGADO DURANTE A FASE DE TRABALHO	85
11.7	ALARME TÉRMICO	85
11.8	ALARME MUDANÇA DE PRESSÃO NA CÂMARA DE COMBUSTÃO	85
11.9	ALARME FALTA FLUXO DE ENTRADA DE AR PRIMÁRIO	85
11.10	ALARME EM FUNCIONAMENTO DO MOTOR DE ALIMENTAÇÃO DO COMBUSTÍVEL	85
11.11	ALARME ANOMALIA EM SENSOR DE FLUXO	86
11.12	LISTAGEM DE ALARMES, CAUSA E SOLUÇÕES PROVÁVEIS	86

Leia atentamente as instruções antes da instalação, do uso e da manutenção.  
O manual de instruções faz parte integrante do produto.

## 1 ADVERTÊNCIAS GERAIS

A instalação do aquecedor deverá realizar-se em conformidade com as regulamentações locais e nacionais, incluídas todas as que façam referência a normas nacionais ou europeias.

Os aquecedores concebidos pela Bronpi Calefacción S.L. são fabricados controlando sempre todas as suas peças com o propósito de proteger tanto o utilizador como o instalador face a possíveis acidentes. De igual modo, recomendamos ao pessoal técnico autorizado que preste, cada vez que realizar uma operação no aquecedor, especial atenção às ligações eléctricas, sobretudo com a parte descarnada dos cabos uma vez que nunca devem ficar de fora das ligações, evitando assim contactos perigosos.

**A instalação deve ser realizada por pessoal autorizado que proporcionará ao comprador uma declaração de conformidade da instalação na qual assumirá a plena responsabilidade pela instalação definitiva e, como tal, pelo bom funcionamento do produto instalado. Não existirá responsabilidade da Bronpi Calefacción S.L. se houver falta de cumprimento destas precauções.**

O fabricante fica isento de qualquer responsabilidade face a danos causados a terceiros devidos a instalações incorrectas ou ao mau uso do aquecedor.

Para garantir um correcto funcionamento do produto os componentes do mesmo apenas podem ser substituídos por peças sobressalentes originais e por um técnico autorizado.

**A manutenção do equipamento deve realizar-se pelo menos 1 vez por ano por um Serviço Técnico Autorizado.**

**Para uma maior segurança deverá ter em conta:**

- Não tocar no aquecimento se estiver descalço ou com partes do corpo húmidas.
- A porta do aparelho deve permanecer fechada durante o seu funcionamento.
- É proibido modificar os dispositivos de segurança ou de regulação do aparelho sem autorização prévia do fabricante.
- Evitar o contacto directo com as partes do aparelho que tendem a atingir altas temperaturas durante o funcionamento do mesmo.

## 2 DESCRIÇÃO GERAL

O aquecedor que adquiriu consta das seguintes peças:

- Estrutura completa do aquecedor sobre um palete
- Dentro da câmara de combustão encontra-se: uma caixa/saco com uma luva térmica que permite manipular o manipulo da porta e outros componentes (queimador); cabo eléctrico de interligação entre o aquecedor e a rede. Um gancho (acessório mãos frias) para facilitar extração e limpeza do queimador. O comando à distância do aquecedor (incluí pilha) exceto o modelo Abril-Ex que não o incorpora. Um livro de manutenção para registo das tarefas realizadas no aquecedor bem como o presente manual de uso, instalação e manutenção.
- Dentro da câmara de combustão encontrará também o queimador e a gaveta de cinzas.

A caldeira ou a salamandra consta de um conjunto de chapas de aço de diferente grossura soldadas entre elas e, segundo o modelo, peças de ferro fundido. Está provida de uma porta com vidro vitrocerâmico (resistente até 750°C) e de cordão cerâmico para a estanquicidade da câmara de combustão.

O aquecimento do ambiente é produzido por:

- Convecção forçada:** graças a um ventilador localizado na parte interior do aquecedor que aspira o ar à temperatura ambiente e o devolve ao quarto a mais temperatura.
- Radiação:** através do vidro vitrocerâmico e o corpo é irradiado calor ao ambiente.

## 3 COMBUSTÍVEIS



!!!ADVERTÊNCIA!!!

**O USO DE PELLETT DE MÁ QUALIDADE OU DE QUALQUER OUTRO COMBUSTÍVEL DANIFICA AS FUNÇÕES DO AQUECEDOR E PODE DETERMINAR O VENCIMENTO DA GARANTIA ALÉM DE DESRESPONSABILIZAR O FABRICANTE.**

Os pellets utilizados devem estar em conformidade com as características descritas nas normas e certificações:

### Standards:

- Ö-Norm M 7135 | Din 51731 | EN-14962-2 (todas revogadas e incluídas na ISO-17225-2)
- ISO-17225-2

### Certificações de qualidade:

- DIN+
- ENplus: No site ([www.pelletenplus.es](http://www.pelletenplus.es)) você pode verificar todos os fabricantes e distribuidores com certificado em vigor.

**Recomenda-se vivamente que o pellet seja certificado com certificações de qualidade, porque esta é a única forma de garantir a qualidade constante do pellet.**

A Bronpi Calefacción recomenda a utilização de pellets de 6 mm de diâmetro, com um comprimento de 3.5 cm e uma percentagem de humidade inferior a 8%.

### **ARMAZENAMENTO DO PELLETT**

Para garantir uma combustão sem problemas é necessário conservar o pellet num ambiente seco.

### **ABASTECIMENTO DE PELLETT**

Para abastecer o aquecedor de pellet, abrir a tampa do depósito que se encontra na parte superior do aparelho e esvaziar directamente o saco de pellet, prestando cuidado para não transbordar. Você também deve evitar que o combustível derrame-se e cai fora do depósito porque iria cair dentro do aparelho.

## 4 DISPOSITIVOS DE SEGURANÇA

### • AVARIA DO ASPIRADOR DE FUMOS

Se o extractor parar de funcionar, o cartão electrónico vai bloquear automaticamente o fornecimento de combustível.

### • AVARIA DO MOTOR PARA CARGA DE PELLETS

Se o motorreductor parar de funcionar, o aquecedor vai continuar a funcionar (apenas o extrator de fumos) até descer até à temperatura de fumos mínima de funcionamento e parar a seguir.

### • FALHA TEMPORÁRIA DE CORRENTE

Após uma breve falha de corrente, o equipamento volta a ligar-se automaticamente. Quando há uma falha de electricidade, o aquecedor pode emitir dentro da habitação uma quantidade reduzida de fumo durante um intervalo entre 3 e 5 minutos.

**ISTO NÃO IMPLICA RISCO ALGUM PARA A SAÚDE.** Por isso a **Bronpi** aconselha, sempre que for possível, ligar o tubo de entrada de ar primário ao exterior da habitação para garantir que o aquecedor não emita fumos depois da referida falha na corrente.

### PROTEÇÃO ELÉCTRICA

O aquecedor está protegido contra oscilações bruscas de electricidade graças a um fusível geral localizado na parte posterior das mesmas (4A 250V Retardado). (Ver desenho D1).



D1

### • PROTEÇÃO PARA SAÍDA DE FUMOS

O depressímetro electrónico prevê bloquear o funcionamento do aquecedor se ocorrer uma mudança brusca de pressão dentro da câmara de combustão (abertura de porta, avaria do motor de extração de fumos, retornos de fumo etc.). Se isto ocorrer, o aquecedor passará para o estado de alarme (ver desenho D2).

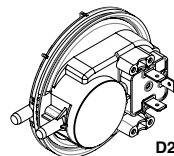

D2

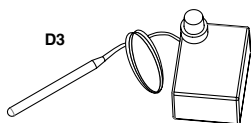

D3

### • PROTEÇÃO PERANTE TEMPERATURA ELEVADA DO PELLETT (80°C)

Em caso de sobreaquecimento do interior do depósito, o termóstato de segurança bloqueia o funcionamento do aquecedor. O restabelecimento é manual e deve ser efectuado por um técnico autorizado (ver desenho D3).

O restabelecimento do dispositivo de segurança dos 80°C não está previsto na garantia salvo se o centro de assistência conseguir demonstrar a presença de um componente defeituoso.

### • SENSOR DE FLUXO (TECNOLOGIA OASYS E OASYS PLUS)

O seu aquecedor dispõe de um medidor de fluxo localizado ou ligado no tubo de aspiração de ar primário (ver desenho D4) que detecta a correcta circulação do ar de combustão e da descarga de fumos. Em caso de insuficiência de entrada de ar (consequência de uma incorrecta saída de fumos ou de uma incorrecta entrada de ar) o sensor envia para o aquecedor um sinal de bloqueio.

A **TECNOLOGIA OASYS** (Optimum Air System) permite uma combustão constante regulando automaticamente a tiragem segundo as características do tubo de fumos (curvas, comprimento, diâmetro etc.) e as condições ambientais (vento, humidade, pressão atmosférica etc.). Portanto, no modelo Tina, o instalador deve introduzir a altitude geográfica no menu técnico do lugar de instalação da salamandra. Para os outros modelos não precisa digitar esses dados.

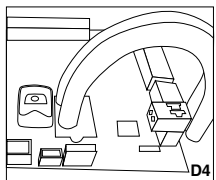

D4

## 5 NORMAS DE INSTALAÇÃO

A forma de instalar o aquecedor que adquiriu vai influenciar decisivamente a segurança e o bom funcionamento do mesmo, pelo que se recomenda que seja levada a cabo por pessoal qualificado (com carteira de instalador) que o informará acerca do cumprimento das normas de instalação e de segurança.

**Se o seu aquecedor estiver mal instalado pode causar graves danos.**

Antes da instalação devem realizar-se os seguintes controlos:

- Certificar-se de que o piso pode sustentar o peso do aparelho e realizar um isolamento adequado caso esteja fabricado com material inflamável (madeira) ou material susceptível de ser afectado por choque térmico (gesso, estuque, etc.).
- Quando o aquecedor for instalado sobre um piso não completamente refractário ou inflamável - tipo tacos, alcatifa, etc. -, a referida base terá de ser substituída ou, então, introduzir-se uma base ignífuga, prevenindo-se que vai sobressair relativamente às medidas da salamandra em 30 cm aproximadamente. Exemplos de materiais a usar são: estrado de aço, base de vidro ou qualquer outro tipo de material ignífugo.
- Certificar-se de que no ambiente onde se vai instalar existe ventilação adequada (presença de entrada de ar).
- Evitar a instalação em ambientes com presença de condutas de ventilação colectiva, campânulas com ou sem extração, aparelhos de gás do tipo B, bombas de calor ou presença de aparelhos cujo funcionamento simultâneo possa colocar em perigo o ambiente.
- Certificar-se de que a conduta de fumos e os tubos aos quais vai ficar ligada a caldeira ou a salamandra são os idóneos para o seu funcionamento.
- Certificar-se de que cada aparelho tem a sua própria conduta de fumos. Não usar a mesma conduta para vários aparelhos.
- Recomendamos entrar em contacto com o seu limpa-chaminés habitual para um controlo tanto da ligação à chaminé como do suficiente fluxo de ar necessário para a combustão no lugar da instalação.

### 5.1 MEDIDAS DE SEGURANÇA

Durante a instalação do aquecedor existem certos riscos que é preciso ter em conta pelo que é necessário adoptar as seguintes medidas de segurança:

- a. Manter afastado qualquer material inflamável ou sensível ao calor (móveis, cortinas, roupas) a uma distância mínima de segurança de uns 150cm.
- b. Quando se for instalar sobre um piso não completamente refractário é necessário colocar uma base ignífuga como, por exemplo, um estrado de aço.
- c. Não situar a caldeira ou salamandra perto das paredes combustíveis ou susceptíveis de serem afectadas por choque térmico.

- O aquecedor deve funcionar unicamente com a gaveta de cinzas introduzida e a porta fechada
- Recomenda-se a instalação de um detector de monóxido de carbono (CO) no local onde se instalar o aparelho.
- Se precisar de um cabo de maior comprimento ao fornecido, utilizar sempre um cabo com tomada de terra.
- Não instalar o aquecedor num quarto de dormir.
- O aquecedor nunca deve ligar-se na presença de emissão de gases ou vapores (por exemplo, cola para linóleo, gasolina, etc.). Não depositar materiais inflamáveis nas proximidades.
- Os resíduos sólidos da combustão (cinzas) devem recolher-se num contentor hermético e resistente ao fogo.

É necessário respeitar as distâncias de segurança no momento da instalação do aquecedor em espaços em que os materiais sejam susceptíveis de ser inflamáveis, quer sejam os materiais da construção ou vários materiais que rodeiam o aquecedor (**ver desenho D5**)

Referências	Objectos inflamáveis	Objectos não inflamáveis
A	1500	800
B	1500	150
C	1500	400



**CUIDADO!! Algumas partes do aquecedor bem como o vidro ficam muito quentes e não devem ser tocadas.**

Se manifestar um incêndio no aquecedor ou na conduta de fumos:

- Fechar a porta de carga.
- Apagar o fogo utilizando extintores de dióxido de carbono (CO2 de pós).
- Solicitar a intervenção imediata dos BOMBEIROS.

### NÃO APAGAR O FOGO COM JACTOS DE ÁGUA!!!

## 5.2 CONDUTA DE EVACUAÇÃO DE FUMOS

A conduta de fumos supõe um aspecto de importância básica para o bom funcionamento do aquecedor devendo cumprir as seguintes considerações:

- Evacuar os fumos e gases sem perigo fora da habitação.
- Proporcionar tiragem suficiente no aquecedor.

A tiragem afecta a intensidade da combustão e o rendimento calorífico do seu aquecedor. Uma boa tiragem da chaminé precisa de uma regulação mais reduzida de ar para a combustão, enquanto uma tiragem escassa requer ainda mais uma regulação exacta do ar para a combustão.

É imprescindível estar fabricado perfeitamente e ser submetido a operações de manutenção através de pontos de inspecção, para conservá-lo em bom estado. (Grande parte das reclamações devido a mau funcionamento dos aparelhos referem-se exclusivamente a uma tiragem desadequada).

Deverá cumprir os seguintes requisitos para o correcto funcionamento do aquecedor:

- A secção interior deve ser preferentemente circular.
- Estar termicamente isolada em todo o seu comprimento para evitar fenómenos de condensação (o fumo é liquefeito por choque térmico) e ainda com mais motivos se a instalação se realizar no exterior do habitação.
- Se usarmos conduta metálica (tubo) para a instalação no exterior da habitação deve-se usar obrigatoriamente tubo isolado termicamente. Igualmente, evitaremos fenómenos de condensação.
- Não apresentar estrangulamentos (ampliações ou reduções) e ter uma estrutura vertical com desvios não superiores a 45°.
- Se já foi utilizado anteriormente deverá estar limpo.
- Respeitar os dados técnicos do manual de instruções.

Uma tiragem óptima varia entre 10 e 14 (Pascal). A mediação deve realizar-se sempre com o aparelho quente (rendimento calorífico nominal). Um valor inferior (pouca tiragem) leva a uma má combustão, provocando depósitos de carvão e a excessiva formação de fumo, podendo-se então observar fugas e, o que é pior, um aumento da temperatura que poderia provocar danos nos componentes estruturais do aquecedor. quando a depressão ultrapassar 15 Pa será necessário reduzi-la instalando um regulador de tiragem adicional.

Para comprovar se a combustão é correcta, controlar se o fumo que sai da chaminé é transparente. Se o fumo for branco significa que o aparelho não está regulado correctamente ou que o pellet utilizado tem uma humidade demasiado elevada. Se, contrariamente, o fumo for cinzento ou preto significa que a combustão não é completa (é necessária uma maior quantidade de ar secundário).

A ligação do aquecedor deve realizar-se com tubos rígidos de aço aluminado ou aço inoxidável.

**É proibido o uso de tubos flexíveis metálicos ou de fibrocimento porque prejudicam a segurança da união uma vez que estão sujeitos a puxões ou roturas, causando perda de fumo.**

É proibido e, portanto, prejudica o bom funcionamento do aparelho o seguinte: fibrocimento, aço galvanizado e superfícies interiores ásperas e porosas. A seguir, mostra-se um exemplo de solução:

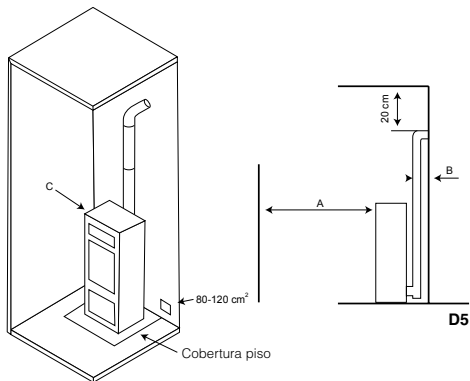

Conduta de fumos de aço AISI 316 de dupla parede isolada com material resistente a 400°C. Eficiência 100% óptima (ver desenho D6).

Todos os aquecedores que eliminam os fumos produzidos para o exterior devem contar com a sua própria conduta de fumo. **Não utilizar nunca a mesma conduta para vários aparelhos ao mesmo tempo (ver desenho D7).**

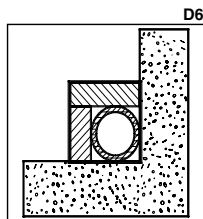

D6

Na medida do possível, evitar a montagem de secções horizontais. O comprimento da secção horizontal não será superior a 3 metros.

Na saída do tubo de escape do de pellet, deverá introduzir-se na instalação um "T" com tampa hermética de forma a permitir a inspeção regular ou a descarga de pó pesado. Nos modelos Zoe, Rita, Princesa, Noa, Nina, Kira, Eva e Coral a "T" do registro esta incluída na salamandra.

O número de mudanças de direcção, incluído tudo necessário para ligar o "T" de registro, não deverá exceder 4.

No **desenho D8** são representados os requisitos básicos para a instalação da chaminé do aquecedor:

A conduta de fumo tem de estar adequadamente afastada de materiais inflamáveis ou combustíveis através de um adequado isolamento ou uma câmara de ar. No interior está proibido que circulem tubagens de instalações ou canais de circulação de ar. Fica proibido também fazer aberturas móveis ou fixas para a ligação de outros aparelhos diferentes. O tubo de descarga de fumos deverá fixar-se hermeticamente ao aparelho e pode ter uma inclinação máxima de 45° para evitar depósitos excessivos de condensação produzidos durante as fases iniciais de ligação e/ou a formação excessiva de fuligem. Além disto, desta forma evita-se a ralentização dos fumos ao sair.

A falta de selagem da ligação pode causar o mau funcionamento do aquecimento.

D7

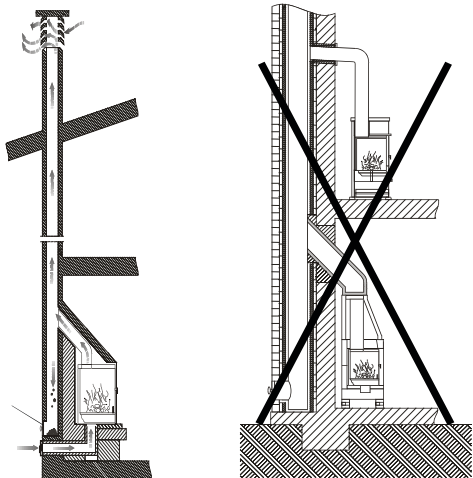

O diâmetro interior da tubagem de ligação deverá corresponder ao diâmetro exterior do tronco de descarga de fumos do aquecedor.

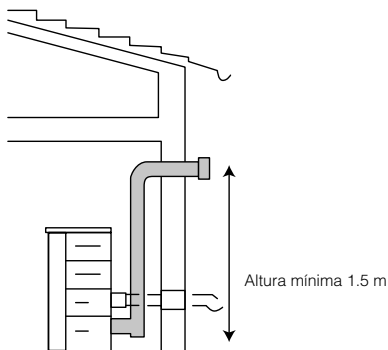
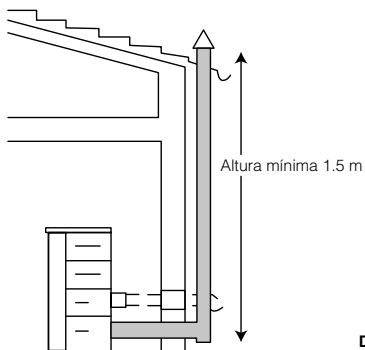

D8

No **desenho D9** podem observar-se os critérios a ter em conta no momento da correcta instalação.

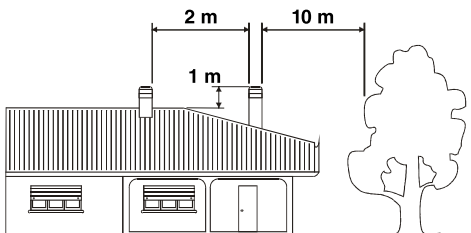
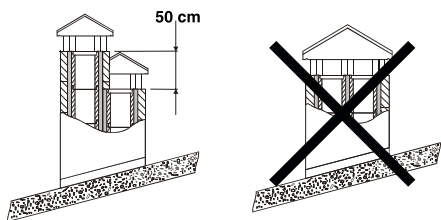

D9

## 5.3 COBERTURA

A tiragem da conduta de fumos depende também da idoneidade da cobertura. Portanto, é indispensável que, caso a cobertura tenha sido construída de forma artesanal, a secção de saída seja duas vezes mais a secção interior da conduta de fumos. Dado que a chaminé deve ultrapassar sempre o topo do telhado, deverá assegurar a descarga de fumo inclusive em presença de vento (**ver desenho D10**).

A cobertura deve cumprir os seguintes requisitos:

- Ter uma secção interior equivalente à da chaminé.
- Ter uma secção útil de saída que seja o dobro da interior da conduta.
- Estar construída de forma a impedir a penetração na conduta de chuva, neve ou qualquer corpo alheio
- Ser facilmente acessível para as operações de manutenção e de limpeza necessárias.

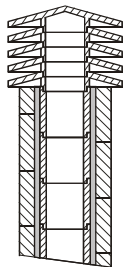

1: Chaminé industrial de elementos pré-fabricados que permite uma excelente extração de fumos.

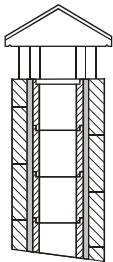

2: Chaminé artesanal. a correcta secção de saída deve ser no mínimo 2 vezes a secção interior do cano. Ideal 2.5 vezes.

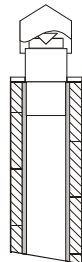

3: Chimenez para Homero de aço com cono interior deflector.

D10

## 5.4 ENTRADA DE AR EXTERIOR

Para o bom funcionamento do aquecedor é essencial instalar no lugar de instalação suficiente ar para a combustão e a reoxigenação do ambiente. Isto significa que através das aberturas que comunicam com o exterior, o ar para a circulação deve poder circular inclusive com as portas e as janelas fechadas.

A entrada de ar deve estar posicionada de forma a não obstruir-se. Além disto, deve ter comunicação com o ambiente de instalação do aquecedor e estar protegida por uma grelha. A superfície mínima desta entrada de ar não deve ser inferior a 100 cm<sup>2</sup>.

Quando o fluxo de ar seja obtido através de aberturas que comunicam com ambientes adjacentes, têm de ser evitadas entradas de ar em ligação com garagens, cozinhas ou centrais térmicas.

O aquecedor conta com a entrada de ar necessária para a combustão na sua parte posterior (60 ou 80 mm de diâmetro dependendo dos modelos). É importante que esta zona não fique obstruída e sejam respeitadas as distâncias recomendadas até à parede ou utensílios próximos.

Recomenda-se a ligação da entrada de ar primário do aquecedor com o exterior, embora não seja obrigatório. O material da tubagem de ligação não deve ser necessariamente metálico, pode ser qualquer outro material (PVC, alumínio, polietileno, etc.). Tenha em conta que por esta conduta vai circular ar à temperatura ambiente do exterior.



**Os modelos Rita e Zoe estão certificados como salamandras seladas pela norma EN613 (50 Pa) para operações com o sistema PGI de Poujoulat. Graças a uma configuração hermetica da linha de suministro do ar e tubos de fumo da salamandra, pode ser usada em espaços fechados (construções de casas passivas - BBC). Graças a uma câmara de combustão estanque, este produto pode trabalhar captando o oxigénio do exterior, graças ao qual, o consumo é reduzido e aumenta o conforto térmico nas casas mais modernas (classe A).**

## 5.5 ESPECIFICAÇÕES DE MONTAGEM

A maioria dos modelos tem uma saída de fumos pela parte traseira da salamandra.

Por outro lado o modelo Abril-ex tem a opção de ligar os tubos de evacuação dos fumos pelo lateral (saída lateral), basta bater suavemente a tampa lateral que é parcialmente perfurada e ligar os tubos de escape, utilizando um cotovelo de 90° de 80mm de diâmetro, para posteriormente ligar ao resto do sistema de fumos (T de registro, conversor, secções retas, etc).

O modelo Abril-ex tem uma saída superior pelo teto de fundição da salamandra. Basta remover a tampa do teto existente e conectar os tubos com a saída dos fumos do extrator existente na salamandra.

Em todos os casos, não se esqueça de respeitar as distâncias de segurança da salamandra e dos tubos com as paredes (ver secção "distância de segurança").

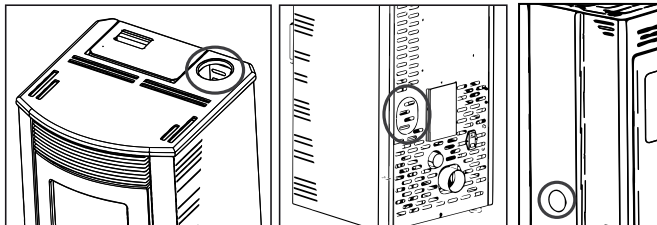

D11

## 6 ARRANQUE

A ligação deste tipo de aparelhos é totalmente automática, pelo que não deverá introduzir-se no queimador nenhum tipo de material para a ligação do mesmo.





**É proibido o uso de todas as substâncias líquidas tais como álcool, gasolina, petróleo e similares. O uso das referidas substâncias vai ocasionar a perda da garantia.**

Antes de ligar o aquecedor devem verificar-se os seguintes pontos:

- O cabo da corrente deve estar ligado à rede eléctrica (230VAC) com uma tomada equipada com tomada de terra.
- O interruptor bipolar situado na parte de trás do aquecedor deverá estar na posição I.
- O depósito do pellet deverá estar abastecido.
- A câmara de combustão deve estar totalmente limpa
- O queimador deve estar totalmente limpo e estar colocado correctamente.
- A porta da câmara de combustão deve estar fechada correctamente.

Na primeira ligação poderia acontecer que o aquecedor tenha finalizado o ciclo de ligação e que não apareça chama. Se isto acontecer, o aquecedor passa automaticamente para o estado de alarme. Isto deve-se a que o alimentador do combustível se encontra vazio e precisa de um tempo para se encher. Para resolver este problema volte a ligar de novo o aquecedor (tendo em conta as considerações prévias) até aparecer a chama.

O aquecedor deverá submeter-se a diferentes ciclos de arranque para que todos os materiais e a pintura possa completar as várias solicitações elásticas.

Em especial, no início poderá notar-se a emissão de fumos e odores típicos dos metais submetidos a grande solicitação térmica e da pintura ainda fresca. A referida pintura, embora na fase de construção fique a 80° C durante uns minutos, deverá ultrapassar, mais vezes e durante certo tempo, a temperatura de 200 °C, antes de aderir perfeitamente às superfícies metálicas.

Portanto, é importante adoptar estas pequenas precauções durante a fase de arranque:

1. Certificar-se que está garantida uma forte troca de ar no lugar onde está instalado o aparelho.
2. Durante as primeiros ligações, manter um regime de trabalho a baixa potência e manter o aquecedor ligado durante pelo menos 6-10 horas contínuas.
3. Repetir esta operação no mínimo 4-5 ou mais vezes, dependendo da disponibilidade.
4. Durante os primeiros arranques, não se deve apoiar nenhum objecto em cima do aparelho e, principalmente, sobre superfícies lacadas. As superfícies lacadas não devem tocar-se durante o aquecimento.

## 7 SISTEMA DE VENTILAÇÃO

Todos os modelos de salamandras incorporam de serie uma turbina de convecção para causar o aquecimento do ambiente. O funcionamento desta turbina está em linha com o poder de trabalho da salamandra. Assim, com a salamandra ligada, a turbina ficará sempre funcionando.

Por outro lado, no modelo Abril é possível ativar ou desativar o funcionamento da turbina principal de convecção da salamandra. Com o display você pode desativar o funcionamento da turbina. Deste modo, a salamandra realizara o aquecimento da atmosfera através da própria radiação da salamandra e por convecção natural. Se você optar por ativar o funcionamento da turbina, a atmosfera de aquecimento também acontecerá por radiação do aquecedor e, neste caso, por convecção forçada.

Para ativar ou desativar o funcionamento da turbina, consulte o parágrafo 10.4.10 Menu 9: "Modo Ventilador".

## 8 SISTEMA DE CANALIZAÇÃO

A seguir, é detalhado o funcionamento do sistema de distribuição de ar para outras dependências adjacentes ou superiores dos aquecedores que possuem este sistema.

### 8.1 SALAMANDRAS MOD. ABRIL-EX E MODELOS COM KIT OPCIONAL DE CANALIZAÇÃO

Tanto se o ventilador de canalização é incluído de série na salamandra ou é adquirido um ou dois kits de canalização opcional (de acordo com o modelo), o diâmetro do tubo deve ser de 80 mm e respeitar o número de canalizações e as distâncias máximas de canalização de acordo com as especificações do modelo. Quanto maior a distância e/ou maior o número de canalizações, o fluxo será menor.

A regulação do sistema de canalização faz-se através da própria electrónica do aquecedor, podendo seleccionar o funcionamento de cada uma das canalizações, seleccionando o nível de potência desejado para cada ventilador de forma independente. Para tal devemos aceder ao menu 1 e escolher a activação do ventilador bem como a sua potência de trabalho (**ver desenho D12**).

#### D13

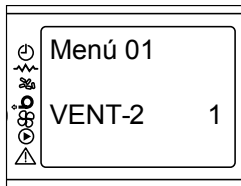

**NOTA:** Por favor note que se você comprou um modelo Tina ou você não comprou um kit de canalização opcional, este menu é visível mas não tem funcionalidade. Nos modelos Rita, Zoe, Nina, Kira, Noa, Princesa e Abril-Ex, já que têm só um ventilador de canalização, é lógico que só podemos modificar a velocidade deste ventilador 2 (**ver desenho D13**).

### 8.2. MONTAGEM DO KIT OPCIONAL DE CANALIZAÇÃO

Se você comprou um kit de canalização opcional para modelos que permitem apenas uma canalização, composto por um ventilador de acoplamento da câmara de ar e o cabo de interligação com a placa electrónica, você deve considerar os seguintes passos para a instalação (**ver desenho D14**).

- Em primeiro lugar, remover as câmaras laterais da salamandra para acessar o interior da mesma.
- Em seguida, deve posicionar a câmara de ar e a turbina na posição que esta no manual e fixar, apertando os parafusos fornecidos.
- Finalmente, deve enlaçar o cabo da turbina com a placa electrónica da salamandra, no conector CN6 "V2 / PO". Não se esqueça de desligar a energia da salamandra antes de fazer esta conexão.

D12

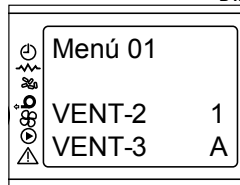

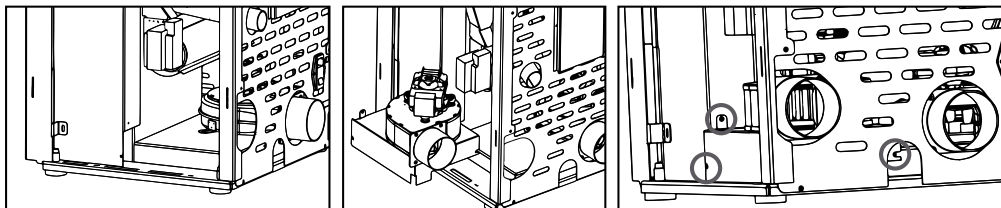

D14

Em vez disso, os modelos Eva e Coral permitem conectar dois kit de canalização. Para a colocação deve seguir os passos acima, mas em conexão com a placa eletrônica, para controlar no display o ventilador 2 deve conectar no conector CN6 "V2 / PO" e para controlar o ventilador 3 no conector "AUX-1". Você pode selecionar a saída das canalizações através da parte traseira ou lateral da salamandra, para isso você deve remover o pré-corte existente. Não se esqueça de desligar a energia elétrica antes de fazer esta conexão.

## 9 MANUTENÇÃO E CUIDADO

As operações de manutenção garantem que o produto funcione correctamente durante longo tempo. Se não forem realizadas estas operações, a segurança do produto pode ver-se afectada.

### 9.1 LIMPEZA DO QUEIMADOR

A limpeza do queimador deve efectuar-se a diário (ver desenho D15).

- Extrair o queimador e limpar os orifícios com a ajuda do atizador que é fornecido juntamente com o aquecedor.
- Aspirar a cinza depositada no alojamento do braseiro. Pode adquirir um aspirador Bronpi no mesmo distribuidor Bronpi onde comprou o aquecedor.

No modelo Abril-Ex, a limpeza do queimador é periódica e realizada automaticamente (sistema de limpeza registrado pela BRONPI Calefacción). A salamandra depois de um uso contínuo de 14 horas, faz um autoapagado total, desliga-se automaticamente para limpar o queimador. Mas pelo menos cada 10 dias, deva-se limpar manualmente o queimador, para isto (ver desenho D16):

- Aspirar as cinzas depositadas no alojamento do braseiro. Você pode comprar um aspirador BRONPI no mesmo distribuidor BRONPI onde adquiriu a sua salamandra.
- Verifique e, se é necessário, limpe os orifícios na base do queimador, para que não fiquem obstruídos. Isso impediria uma combustão adequada.
- Se fosse necessário, você pode desapertar os parafusos que prendem o queimador para remover e facilitar a limpeza.

Note-se que o queimador da sua salamandra pode precisar de limpeza antes dos 10 dias ou mais tarde. Isso vai depender da qualidade do combustível utilizado, do sistema dos fumos utilizado e da regulamentação da salamandra.

### 9.2 LIMPEZA DA GAVETA DE CINZAS

A gaveta de cinzas devem ser esvaziadas quando necessário. O aquecedor não deve entrar em funcionamento sem as gavetas de cinzas colocadas no seu interior (ver desenho D17)

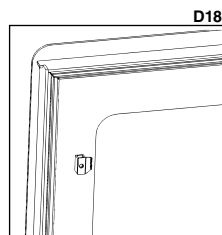

D18

### 9.3 JUNTAS DA PORTA DA CÂMARA DE COMBUSTÃO E FIBRA DO VIDRO

As juntas da porta e a fibra do vidro garantem a hermeticidade do aquecedor e, por conseguinte, o correcto funcionamento do mesmo (ver desenho D18).

É necessário controlar periodicamente se estão desgastadas ou danificadas uma vez que devem ser, nesse caso, substituídas imediatamente. Pode adquirir cordão cerâmico e fibra autoadesiva no mesmo distribuidor Bronpi onde comprou o aquecimento.

Estas operações devem ser efectuadas por um técnico autorizado.

Para o correcto funcionamento do aquecedor, um serviço técnico autorizado deverá proceder à sua manutenção pelo menos uma vez por ano.

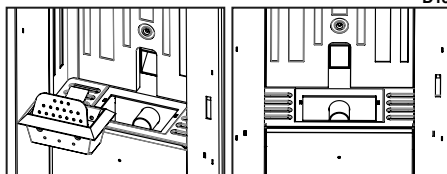

D15

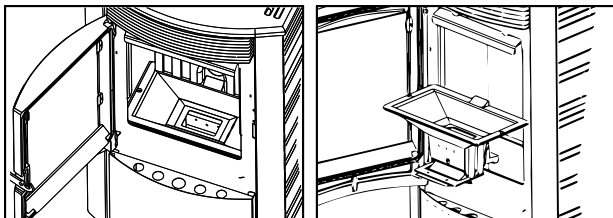

D16

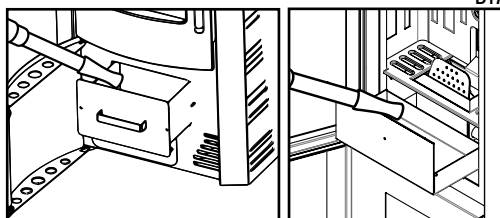

D17

## 9.4 LIMPEZA DA CONDUTA DE FUMOS

Quando o pellet é queimado produzem-se lentamente alcatrões e outros vapores orgânicos que, em combinação com a humidade ambiente, formam creosota (fuligem). Uma excessiva acumulação de fuligem pode causar problemas na descarga de fumos e inclusive incêndio na própria conduta de fumos.

A limpeza apenas pode realizar-se exclusivamente quando o aparelho estiver frio. Esta operação deve ser levada a cargo por um limpachaminés que pode realizar, ao mesmo tempo, uma inspecção (É conveniente anotar a data de cada limpeza e realizar um registo das mesmas).

## 9.5 LIMPEZA DO VIDRO

### IMPORTANTE:

**A limpeza do vidro tem de realizar-se única e exclusivamente com o aparelho já frio para evitar uma possível explosão do mesmo. Para a limpeza podem utilizar-se produtos específicos. Pode adquirir limpa vidros vitrocerâmico Bronpi no mesmo distribuidor Bronpi onde comprou o aquecedor.**

**ROTURA DE VIDROS. Os vidros resistem, pelo facto de serem vitrocerâmicos, até uma oscilação térmica de 750°C, não estando sujeitos a choques térmicos. A sua rotura apenas pode ser causada por choques mecânicos (choques ou fecho violento da porta, etc.). Portanto, a sua substituição não está incluída na garantia.**

## 9.6 LIMPEZA EXTERIOR

Não limpar a superfície exterior da caldeira ou da salamandra com água ou produtos abrasivos porque poderiam levar ao seu deterioro. Recomenda-se passar um espanador ou um pano ligeiramente húmido.

## 9.7 LIMPEZA DE REGISTROS



**Para manter a vigência do período de garantia é obrigatório que a limpeza de registos seja efectuada por um técnico autorizado pela Bronpi Calefacción, quem deixará menção por escrito da intervenção efectuada.**

Trata-se de limpar os vestígios de cinzas do seu aquecedor bem como a zona de passagem dos fumos. Em primeiro lugar deverá limpar completamente o interior da câmara de combustão, retirando as placas interiores do aquecedor (só os modelos com placas de fundição e no modelo Abril) devido a que atrás se costuma acumular fuligem que dificulta o intercâmbio térmico. Para tal, deverá afrouxar o parafuso central da mesma e retirar as placas com precaução. A seguir, esfregue com uma escova de aço as superfícies com sujidade acumulada.

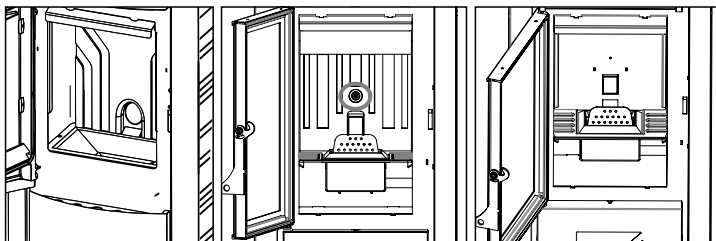

D19

No modelo Tina, também é necessário limpar a camara dos trocadores de calor, como a fuligem se acumula na cima e dificulta a circulação adequada dos fumos. Para aceder a esta área você deve remover o telhado da salamandra e em seguida, realizar as seguintes operações:

- Retire a tampa existente (deflector) na parte superior para acessar o registro.
- Retire a tampa do registro soltando os dois parafusos.
- Limpe as cinzas depositadas na parte superior.
- Colocar as peças e verificar que o registro fique hermetico.

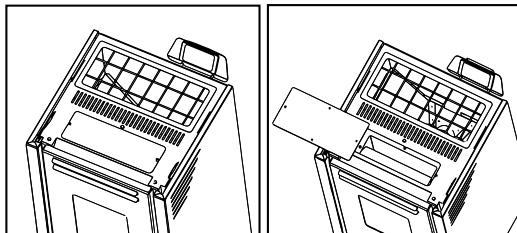

D20

NOTA. Para os outros modelos carecem deste registro superior de limpeza.

É necessário igualmente limpar a câmara dos permutadores de calor, uma vez que a fuligem acumulada dificulta uma correcta circulação dos fumos.

Nos modelos Tina, Rita, Zoe, Princesa, Noa, Nina e Kira você pode acessar na área de troca de calor e, portanto, a área de passagem dos fumos, extraindo a placa de fundição da dentro da câmara de combustão, afrouxando os diferentes parafusos e executando as seguintes operações (**ver desenho D21**):

- Limpe as cinzas, tirando a fuligem na zona de passo dos fumos.
- Recoloque as peças e verifique que o registro fique hermético.

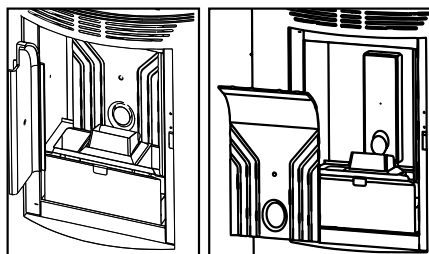

D21

Nos modelos Abril-Ex, Eva e Coral, você pode acessar a área de troca de calor e, portanto, a área de passagem dos fumos, extraindo a vermiculita da placa ou fundição (dependendo do modelo) traseira no interior da câmara de combustão, soltando o parafuso, realizando as seguintes operações (**ver desenho D22**):

- Solte os parafusos das tampas localizadas atrás das placas de fundição ou partes de vermiculite e retire as tampas.
- Limpe as cinzas, tirando a fuligem na zona de passo dos fumos.
- Recoloque as peças e verifique que o registro fique hermético.

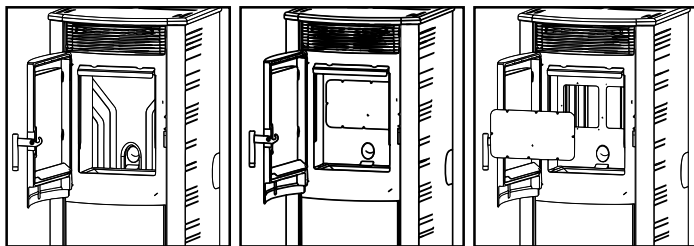

D22

Depois de limpa a zona superior é necessário proceder à limpeza do registo de fumos situado na parte inferior do aquecedor. Para tal, deverá retirar a placa decorativa da parte inferior do aquecedor, ver **desenho D23** (segundo o modelo de aquecedor, em vez desta peça decorativa deverá extrair completamente a câmara frontal para ter acesso ao registo) e, posteriormente, realizar as seguintes operações:

- Extrair a tampa de registo afrouxando os diferentes parafusos. **Ver desenho D24**

- Limpar as cinzas depositadas no registo, desincrustando a fuligem que se tenha depositado.
- Limpar igualmente as pás e a carcaça do extractor. Retire o extractor se considerar que é necessário. **Ver desenho D25.**
- Voltar a colocar as peças e comprovar a hermeticidade do registo.

D23

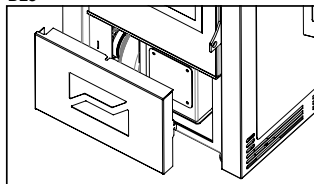

D24

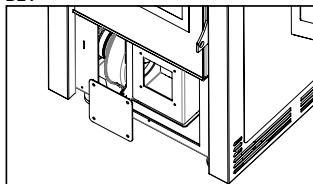

D25

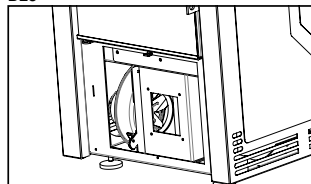

## 9.8 PARAGENS SAZONAIS

Se o aquecedor não vai ser utilizado durante um tempo prolongado é conveniente deixar o depósito do combustível completamente vazio, bem como o parafuso sem-fim, evitando assim o endurecimento do combustível e realizar a limpeza do aquecedor e da conduta de fumos, eliminando totalmente a cinza e restantes resíduos, fechar a porta do aquecedor. Recomenda-se realizar a operação de limpeza da conduta de fumos pelo menos uma vez por ano. Entretanto, deve controlar-se o efectivo estado das juntas dado que, se não estiverem totalmente íntegras (isto é, já não se ajustam à porta), não garantem o correcto funcionamento do aquecedor. Portanto, torna-se necessário mudá-las. Em caso de haver humidade no ambiente onde está instalada a caldeira, coloque sais absorventes dentro do aquecedor. Proteja com vaselina neutra as partes interiores se quiser manter sem alterações o seu aspecto estético no tempo.

## 9.9 REVISÃO DE MANUTENÇÃO

Pelo menos uma vez por ano é OBRIGATÓRIO fazer uma revisão e limpar os registos de cinzas existentes na parte inferior e superior do aquecedor.

O seu aquecedor dispõe de um aviso de manutenção preventivo estabelecido em 1200 horas de funcionamento que lhe lembrará a necessidade de realizar a limpeza dos registos do seu aquecedor. Para levar a cabo esta tarefa deverá contactar o seu instalador autorizado.

Esta mensagem não é um alarme mas sim um recordatório ou advertência. Portanto, permitir-lhe-á fazer uso do aquecedor de forma satisfatória enquanto aparecer esta mensagem no display. (**ver desenho D26**).

Tenha em conta que o seu aquecedor pode precisar de uma limpeza antes das 1200 horas estabelecidas ou inclusive antes. Isto vai depender muito da qualidade do combustível utilizado, da instalação de fumos levada a cabo e da correcta regulação do aquecedor adaptando-a à sua instalação.

Na seguinte tabela (que também está colada na tampa do depósito do combustível) pode verificar a periodicidade das tarefas de manutenção e quem deve realizá-las.



D26

TAREFAS DE LIMPEZA	Diária	Semanal	Mensal	Atual	Técnico	Utilizador
Retirar o queimador do compartimento e libertar os orifícios do mesmo utilizando o atizador fornecido. Extrair a cinza utilizando um aspirador.	√					√
Aspirar a cinza depositada no compartimento do queimador.	√					√
Accionar os raspadores realizando um movimento de cima para baixo várias vezes. (**Apenas em modelos que o tenham incorporado)	√					√
Esvaziar a gaveta de cinzas ou aspirar o alojamento das cinzas quando for necessário.		√				√
Aspirar o fundo do depósito do pellet sempre que necessário		√				√
Limpar o interior da câmara de combustão aspirando as paredes com um aspirador adequado.			√			√
Limpeza do motor de extracção de fumos, câmara de combustão completa, depósito de pellet, substituição completa das juntas e colocação de nova silicone onde for necessário: conduta de fumos, registos, etc.				√	√	
Revisão de todos os componentes electrónicos (placa electrónica, display...)				√	√	
Revisão de todos os componentes eléctricos (turbina tangencial, resistência, motor extracção de fumos, bomba circuladora, etc.).				√	√	

## 10 FUNCIONAMENTO DO DISPLAY

### 10.1 INFORMAÇÃO GERAL DO DISPLAY

O display mostra informação sobre o funcionamento do aquecedor. Ligando o menu podemos obter diferentes tipos de ecrãs e ajustar a configuração disponível em função do nível de acesso.

Dependendo do modo de funcionamento, a visualização pode ter diferentes significados dependendo da posição no ecrã.

Atualmente, Bronpi Calefacción dispõe de dois tipos de display (depende do modelo), de estética muito similar pero com idêntica funcionalidade (**ver desenho D27**).

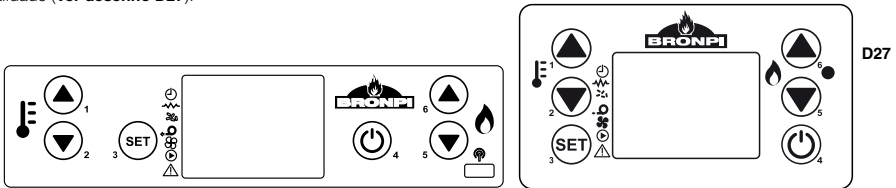

No desenho D28 aparece um exemplo de aquecedor desligado.

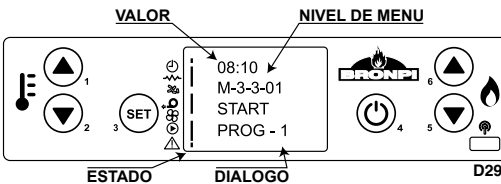
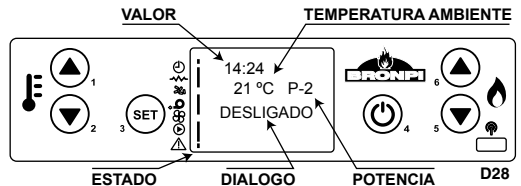

No desenho D29 descreve-se a disposição das mensagens na fase de programação ou configuração dos parâmetros de funcionamento.

Principalmente:

A zona do ecrã "Valor" visualiza o valor introduzido.

1. A zona do ecrã "Nível de Menu" visualiza o nível de menu actual

No desenho D30 aparece o significado dos símbolos do lado esquerdo do ecrã. A iluminação do ecrã em "estado" assinala a activação do dispositivo correspondente de acordo com a seguinte lista.

	PROGRAMAÇÃO ATIVADA
	RESISTENCIA
	SEM-FIM
	ASPIRADOR FUMOS
	PERMUTADOR
	CIRCULADOR (APENAS PARA MODELOS HYDRO)
	ALARME

D30

## 10.2 FUNÇÕES DAS TECLAS DO DISPLAY

Tecla	Descrição	Modalidade	Descrição do Funcionamento
1	Aumentar Temperatura	PROGRAMAÇÃO	Modifica/Aumenta o valor do menu seleccionado
		ON/OFF	Aumenta o valor da temperatura do termóstato ambiente
2	Diminuir Temperatura	PROGRAMAÇÃO	Modifica/Diminui o valor do menu seleccionado
		ON/OFF	Diminui o valor da temperatura do termóstato ambiente
3	Menu (Set)	-	Acede ao menu
		MENÚ	Acede ao sucessivo nível de submenu
		PROGRAMAÇÃO	Confirma o valor seleccionado e passa para a seguinte opção de menu.
4	ON/OFF Desbloquear	TRABAJO	Premindo durante 2 segundos liga ou desliga o aquecedor
		BLOQUEO	Desbloqueia o aquecedor e deixa-o no estado de desligado
		MENÚ/PROGRAMAÇÃO	Retrocede ao nível de menu anterior e os modificados são armazenados
5	Diminuir Potência	ON/OFF	Diminui o valor da potência de saída do aquecedor
		MENÚ	Passa para a anterior opção do menu.
		PROGRAMAÇÃO	Volta à opção do submenu anterior
6	Aumentar Potência	ON/OFF	Aumenta o valor da potência de saída do aquecedor
		MENÚ	Passa para a seguinte opção de menu
		PROGRAMAÇÃO	Passa para a opção de submenu seguinte

### 10.3 INFORMAÇÃO GERAL DO COMANDO À DISTANCIA

**NOTA:** O modelo Abril-Ex não inclui controle remoto.

Juntamente com o seu aquecedor poderá encontrar um comando à distância por infravermelhos através do qual poderá controlar o seu aquecimento à distância (**ver desenho D31**). As funções das teclas são as seguintes:

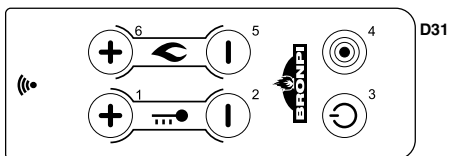

Tecla	Descrição	Modalidade	Descrição do funcionamento
1	Aumentar temperatura	PROGRAMAÇÃO	Modifica/aumenta o valor do menu seleccionado
		ON/OFF	Aumenta o valor da temperatura do termóstato ambiente.
2	Diminuir temperatura	PROGRAMAÇÃO	Modifica/diminui o valor do menu seleccionado
		ON/OFF	Diminui o valor da temperatura do termóstato ambiente.
3	ON/OFF Desbloquear	TRABAJO	Premindo durante 2 segundos liga ou desliga o aquecimento, se estiver ligado ou desligado respectivamente.
		BLOQUEIO	Desbloqueia o aquecedor ficando desligado.
		MENÚ/PROGRAMAÇÃO	Retrocede ao nível de menu anterior e os dados modificados são armazenados.
4	Menu	-	Acede ao MENU
		MENÚ	Acede ao sucessivo nível de submenu.
		PROGRAMAÇÃO	Confirma o valor seleccionado e passa para a seguinte opção de menu.
5	Diminuir potência	ON/OFF	Diminui o valor da potência de saída do aquecedor.
		MENÚ	Passa para a anterior opção do menu
		PROGRAMAÇÃO	Volta à opção de submenu anterior
6	Aumentar potência	ON/OFF	Aumenta o valor da potência de saída do aquecedor
		MENÚ	Passa para a seguinte opção do menu.
		PROGRAMAÇÃO	Passa para a opção e submenu seguinte

**NOTA:** Desde o comando à distância pode aceder-se ao menu mas é necessário aproximar-se do display para visualizar o conteúdo do mesmo.

### 10.4 OPÇÃO MENU

Premindo a tecla nº 3 do display podemos aceder ao MENU. Este divide-se em vários pontos e níveis que permitem o acesso à configuração e à programação do aquecedor.

O acesso à programação técnica está protegido com uma chave. Estes parâmetros devem ser alterados por um serviço técnico autorizado. (As alterações nos referidos parâmetros podem ocasionar o incorrecto funcionamento do aquecedor e a perda da garantia do mesmo).

#### 10.4.1 MENU DE UTILIZADOR

A seguinte tabela descreve brevemente a estrutura do menu do aquecedor. Na tabela anexa especificam-se as opções disponíveis para o utilizador. O elemento de menu 01 encontra-se desabilitado neste modelos.

Menu	Submenu
01- Reg. Ventilador aux.	** Apenas aquecedores canalizáveis
02 - Ajustes relógio	
	01- Dia
	02- Hora
	03- Minuto
	04- Dia
	05- Mês
	06- Ano
03 -Ajustar programa	** Consulta capítulo 10.4.4
04 - Seleção idioma	
	01- Espanhol
	02- Português
	03- Italiano
	04- Francês
	05- Inglês
	06- Catalão
05- Modo Stand-by	
06- Modo sonoro	
07- Carga inicial	
08- Estado aquecedor	Proporciona informação sobre o estado do aquecedor
09 - Modo Ventilador	**Só salamandras modelo Abril-Ex**

#### 10.4.2 MENU 1. VENTILADORES AUXILIARES

Este menu apenas está operativo para os modelos de salamandras canalizáveis ou com kit de canalização, uma vez que estas têm um ou dois ventiladores auxiliares (dependendo do modelo) para podermos controlar o seu funcionamento indiferentemente da potência de trabalho do aquecedor. Isto é, pode configurar-se o funcionamento de ambos os ventiladores por separado, podendo-se activar um e desactivar o outro, além de podermos escolher a velocidade de funcionamento deles de forma independente.

Para a sua configuração, é suficiente premir a tecla 1 para modificar os valores do ventilador 2, e a tecla 3 para fazer o necessário com o ventilador 3 (ver desenho D32). Podemos estabelecer os seguintes valores:

**A:** velocidade automática, isto é, a velocidade do ventilador é proporcional à potência de trabalho do aquecedor

**0:** desactivação do ventilador auxiliar

**1-5:** velocidade de trabalho do ventilador, sendo 1 a mais baixa e 5 a mais alta.

**NOTA:** No modelo Abril-Ex e Rita, Zoe, Noa, Princesa, Kira, Nina (se tiver instalado o kit de canalização opcional) só é permitido ter um único ventilador de canalização, é lógico que só podemos mudar a velocidade do ventilador 2.

Só modelos Eva e Coral, se você comprou um ou dois kits de canalização opcionais, a regulagem do sistema é feita através da eletrônica da própria salamandra ou inserível, e você pode seleccionar a operação da canalização de acordo com duas condições:

- Operação sem sonda de temperatura na sala adjacente: Neste caso, o usuário pode seleccionar o nível de potência desejado para o ventilador, independentemente da potência de trabalho da salamandra ou inserível. Para isso, devemos acessar o menu 1 e escolher a ativação do ventilador 2, bem como sua potência de trabalho.

Para sua configuração, basta pressionar a tecla 1 para modificar os valores do ventilador de canalização 2. Ver desenho. Podemos estabelecer os seguintes valores:

**A:** velocidade automática, isto é, a velocidade do ventilador é proporcional à potência de trabalho do inserível.

**0:** desativação do ventilador auxiliar.

**1-5:** velocidade de trabalho do ventilador, sendo 1 a mais baixa e 5 a mais alta.

- Funcionamento com sonda de temperatura no local adjacente: No caso do inserível Neva, tem de ser ligado à placa electrónica no conector CN7 nos pin 3 e 4 (H2O), uma sonda NTC de 10 kΩ, cujo comprimento máximo é 10 -12 m, (tendo em conta que a distância máxima de canalização é de 9 metros).

D33



Sonda vent. 2 Sonda vent. 3

Para o resto dos modelos, a sonda tipo NTC de 10 kΩ deve ser colocada na parte de trás da salamandra, nas conexões projetadas para esse fim. Não se esqueça de que, dependendo de como você fez a conexão elétrica do ventilador (V2 / PO = ventilador 2 e AUX1 = ventilador 3), você deve respeitar a conexão da sonda em cada sala (sonda 2 e sonda 3).

Você deve colocar a sonda num local na sala adjacente que detecte a temperatura real da sala e, portanto, distante dos focos de calor e frio da sala.

Para a operação da turbina/s, o usuário deve seleccionar no controle remoto a temperatura de referência da sala adjacente. A turbina de canalização deve ser ativada a partir do menu 1 (seleção diferente de 0), e quando o a salamandra ou inserível tiver atingido a sua temperatura de trabalho, vai operar automaticamente (a velocidade seleccionada pelo usuário) até tentar obter a temperatura exigida na sala adjacente. No caso de atingir a temperatura solicitada, a velocidade da turbina de canalização diminuirá para o mínimo (velocidade 1). É possível que dependendo do volume da sala, as condições de isolamento do mesmo, a potencia de trabalho do inserível, horário de funcionamento dos mesmos, etc., a temperatura seleccionada não é atingida, então o ventilador permanecerá ligado sempre, a menos que o usuário decide pará-lo manualmente através do próprio controle remoto no Menu 1 (VENT 2 = 0 e VENT 3 = 0).

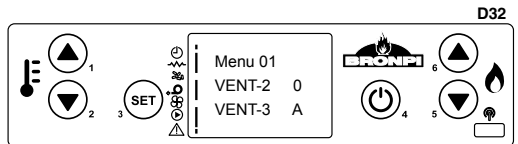

### 10.4.3 MENU 2. RELÓGIO

Estabelece a hora e a data. Para tal, é preciso passar pelos diferentes submenus e introduzir os dados, modificando os valores com as teclas 1 e 2. O cartão está equipado com uma bateria de lítio que permite a autonomia do relógio interno entre 3/5 anos (**ver desenho D34**).

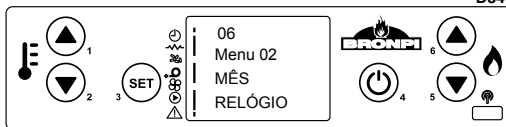

D34

### 10.4.4 MENU 3. AJUSTAR PROGRAMA (PROGRAMAÇÃO HORÁRIA DO AQUECEDOR)

**NOTA IMPORTANTE.** Antes de proceder à configuração da programação do seu aquecedor verifique se a data e hora do seu equipamento estão correctas. Caso contrário, a programação escolhida será visível em função da hora e data existente por defeito, podendo assim não satisfazer as suas necessidades.

A seguinte tabela descreve brevemente a estrutura do menu de programação do seu aquecedor onde se detalham as diferentes opções disponíveis:

Menu	Submenu 1	Submenu 2	Valor
03 -Ajustar programa			
	1- Habilita crono		
		01- Habilita crono	On/Off
	2- Programa diário		
		01- Prog. diário	On/Off
		02- Start 1 Dia	Hora
		03- Stop 1 Dia	Hora
		04- Start 2 Dia	Hora
		05- Stop 2 Dia	Hora
	3- Programa semanal		
		01- Prog. Semanal	On/Off
		02- Start Prog. 1	Hora
		03- Stop Prog. 1	Hora
		04- Segunda-feira Prog. 1	On/Off
		05- Terça-feira Prog. 1	On/Off
		06- Quarta-feira Prog. 1	On/Off
		07- Quinta-feira Prog. 1	On/Off
		08- Sexta-feira Prog. 1	On/Off
		09- Sábado Prog. 1	On/Off
		10- Domingo Prog. 1	On/Off
		11- Start Prog. 2	Hora
		12- Stop Prog. 2	Hora
		13- Segunda-feira Prog. 2	On/Off
		14- Terça-feira Prog. 2	On/Off
		15- Quarta-feira Prog. 2	On/Off
		16- Quinta-feira Prog. 2	On/Off
		17- Sexta-feira Prog. 2	On/Off
		18- Sábado Prog. 2	On/Off
		19- Domingo Prog. 2	On/Off
		20- Start Prog. 3	Hora
		21- Stop Prog. 3	Hora
		22- Segunda-feira Prog. 3	On/Off
		23- Terça-feira Prog. 3	On/Off
		24- Quarta-feira Prog. 3	On/Off
		25- Quinta-feira Prog. 3	On/Off
		26- Sexta-feira Prog. 3	On/Off
		27- Sábado Prog. 3	On/Off
		28- Domingo Prog. 3	On/Off
		29- Start Prog. 4	Hora
		30- Stop Prog. 4	Hora
		31- Segunda-feira Prog. 4	On/Off
		32- Terça-feira Prog. 4	On/Off
		33- Quarta-feira Prog. 4	On/Off
		34- Quinta-feira Prog. 4	On/Off
		35- Sexta-feira Prog. 4	On/Off
		36- Sábado Prog. 4	On/Off
		37- Domingo Prog. 4	On/Off
	04- Prog. Fim de sem.		
		01- Prog. Fim de sem	On/Off
		02- Start 1	Hora
		03- Stop 1	Hora
		04- Start 2	Hora
		05- Stop 2	Hora



Para programar o aquecedor deverá aceder ao menu de programação premindo uma única vez a tecla nº 3 "SET" e com as teclas nº 5 ou nº 6, deslocamo-nos até ao menu nº 3 "Ajustar programa" (**ver desenho D35**).

Para aceder ao menu de programação confirmar esta opção voltando a premir a tecla nº 3 "SET".  
Para visualizar os diferentes submenús utilizar as teclas nº 5 e nº 6.

#### Submenu 03-01- Habilita crono

Para programar o aquecedor é necessário aceder ao submenu 4-1 "habilita crono" e premindo a tecla nº 3 aparecerá por defeito o seguinte ecrã (**ver desenho D36**).

Por defeito, na margem superior esquerda aparece a palavra "off". Premindo a tecla nº 1 ou nº 2, devemos mudar para "on" para informar o aquecedor da nossa intenção de programa-lo (**ver desenho D37**).

A seguir, escolher a programação que pretendemos introduzir: diária, semanal ou fim de semana. Para tal, seleccionar a programação, premindo repetidas vezes as teclas nº 5 e nº 6, até a opção escolhida.

#### Submenu 03-02- Programa diário

Para seleccionar o programa diário do aquecedor, temos de nos posicionar no seguinte ecrã (**ver desenho D38**).

Premindo uma vez a tecla nº 3 vamos ter acesso ao submenu de programação diária do aquecimento. Por defeito vai aparecer o seguinte ecrã (**ver desenho D39**).

A seguir, mudar a opção "off" por "on" premindo as teclas nº 1 ou nº 2 para confirmar a programação diária.

Neste momento fica vamos escolher os horários em que desejamos que o aquecedor permaneça ligado. Para tal, dispomos de duas horas diferentes de início e de duas horas de paragem: START 1 e STOP 1, START 2 e STOP 2.

Por exemplo:

Ligar às 09:00 horas / desligar às 14:30 horas  
Ligar às 20:30 horas / desligar às 23:00 horas

Partindo do ecrã anterior, premir a tecla nº6 e vai aparecer a seguinte imagem (**ver desenho D40**).

Premindo as teclas nº 1 e nº 2, modificamos o valor "off" e estabelecemos o início da primeira hora de começo (**ver desenho D41**).

Vamos proceder da mesma forma para fixar a primeira hora de paragem (**ver desenho D42 e D43**).

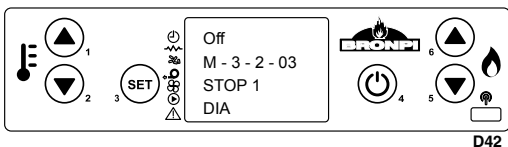

D42



D35

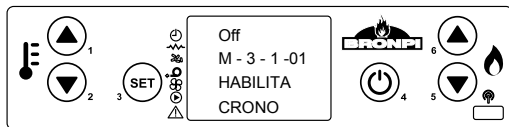

D36

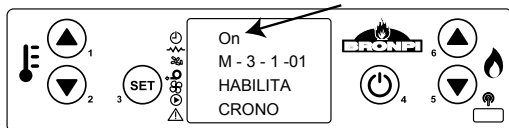

D37

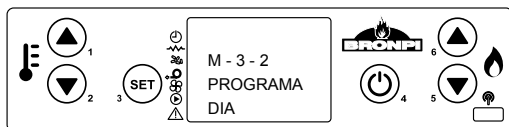

D38



D39

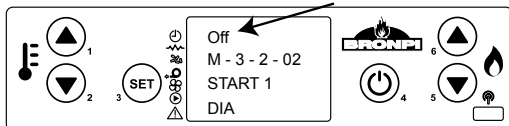

D40

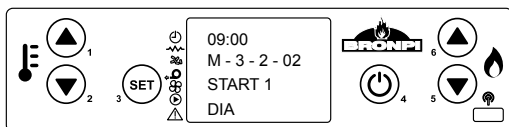

D41

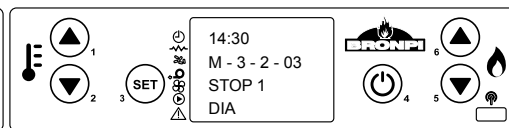

D43

Se apenas desejar programar uma única hora de início e de paragem, a opção START 2 e STOP 2 deverá indicar "off".

Se desejar estabelecer um segundo horário para ligar e desligar, deverá introduzir os valores da segunda hora de início e de paragem da mesma forma como explicado anteriormente. Desta forma ficará configurada a programação diária do aquecedor com duas horas de início e duas de paragem.

É igualmente possível programar uma hora de início automático e paragem manual (ou vice-versa).

Exemplo: START 1: 08:00 horas e STOP 1: "off"

START 1: "off" e STOP 1: 22:00 horas.

### Submenu 03-03- Programa Semanal

**NOTA. Realizar uma programação cuidadosa para evitar a sobreposição de horas de funcionamento e/ou inactivar o mesmo dia em diferentes programas.**

Se o que pretendemos é fazer uma programação semanal do aquecedor, existem 4 programas diferentes que podemos configurar, podendo atribuir a cada um deles uma hora de início e uma hora de paragem. Posteriormente, para cada dia da semana é necessário atribuir ou não cada um destes 4 programas dependendo das nossas necessidades.

Para a sua activação é necessário partir do seguinte ecrã (ver desenho D44).

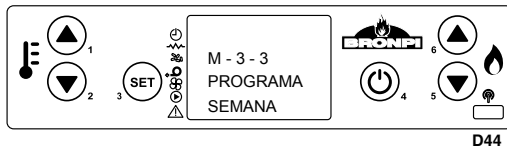

Premindo apenas uma vez a usando a tecla n° 3 vamos aceder ao submenu de programação semanal do aquecedor. Por defeito vai aparecer o seguinte ecrã (ver desenho D45).

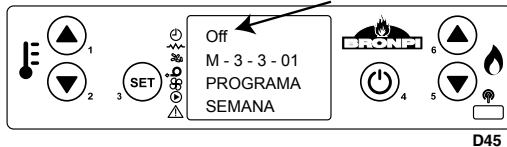

Devemos mudar a opção de "off" para "on" premindo as teclas n° 1 ou n° 2. Desta forma confirmamos na máquina que a programação semanal foi escolhida.

Falta escolher os horários. Para tal, dispomos de quatro horas diferentes de início e de quatro horas de paragem (ver desenhos D46 e D47).

- PROGRAMA 1: START 1 e STOP 1
- PROGRAMA 2: START 2 e STOP 2
- PROGRAMA 3: START 3 e STOP 3
- PROGRAMA 4: START 4 e STOP 4.

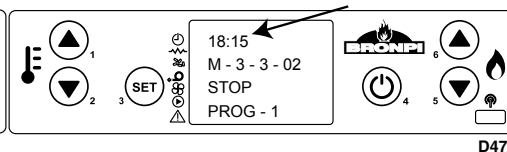
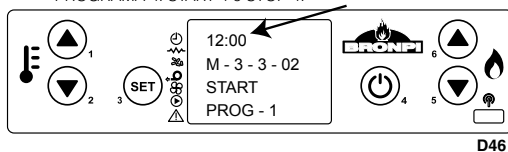

E, posteriormente, escolher a activação ou desactivação de cada programa dependendo do dia da semana. Por exemplo (ver desenho D48)

Programa 1: segunda-feira (on), terça-feira (on), quarta-feira (off), quinta-feira (off), sexta-feira (on), sábado (on) e domingo (off).

Programa 2: segunda-feira (off), terça-feira (off), quarta-feira (on), quinta-feira (off), sexta-feira (off), sábado (on) e domingo (on).

Programa 3: segunda-feira (off), terça-feira (on), quarta-feira (on), quinta-feira (on), sexta-feira (on), sábado (on) e domingo (off).

Programa 4: segunda-feira (on), terça-feira (on), quarta-feira (off), quinta-feira (off), sexta-feira (off), sábado (off) e domingo (on).

Graças a este tipo de programação vamos poder combinar 4 horários diferentes ao longo de todos os dias da semana que desejarmos, prestando sempre atenção para não sobrepor o horário dos mesmos.

### Submenu 03-04- Programa fim de Semana

Tal como acontece no programa diário, esta programação dispõe de duas horas de início e de duas horas de paragem independentes, com a excepção de que apenas se aplica aos sábados e domingos. Para aceder à sua configuração é necessário partir do seguinte ecrã (ver desenho D49).

Devemos confirmar que queremos aceder a este programa, premindo a tecla n° 3 "SET", devendo aparecer o seguinte ecrã: (ver desenho D50)

Modificamos o valor "off" e seleccionamos "on". Finalmente, introduzimos as horas de início e paragem até completar a programação desejada.

Tal como acontece no programa diário, se apenas precisarmos de programar uma hora de início e de paragem, a opção START 2 e STOP 2 devem indicar "off".

Também é possível programar uma hora de início automático e paragem manual (ou vice-versa).

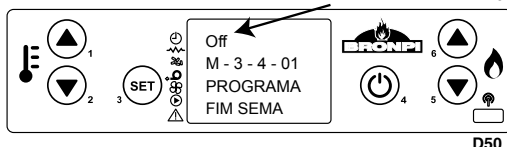
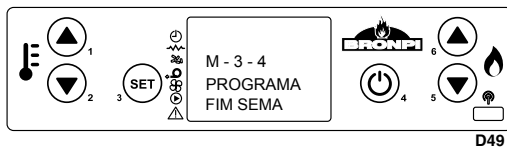

Exemplo: START 1: 08:00 horas e STOP 1: "off"

START 1: "off" e STOP 1: 22:00 horas.

#### 10.4.5 MENU 4. SELECÇÃO DO IDIOMA

Permite seleccionar o idioma de diálogo entre os que existem disponíveis. Para aceder a este menu tem de confirmar com a tecla nº 3 "SET" e posteriormente com as teclas nº 1 e nº 2, seleccionar o idioma escolhido entre os disponíveis: espanhol, português, italiano, francês, inglês e catalão (ver desenho D51).

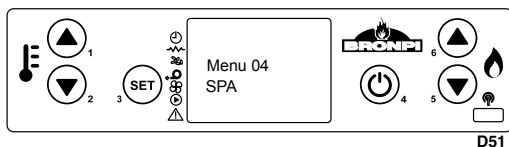

#### 10.4.6 MENU 5. MODO ESPERA

Activando o "Modo espera" (ver desenho D52) o aquecedor desliga-se quando atinge a temperatura que introduzimos no display mais um diferencial de 2°C. Quando a temperatura ambiente descer abaixo da temperatura pretendida menos o referido diferencial de 2°C, esta volta a realizar um ciclo de ligação automático. Isto é, se seleccionar que a temperatura seja de por exemplo 22° C, o aquecedor vai desligar quando a temperatura do ambiente for de 24° e volta a ligar-se de forma automática quando a temperatura do ambiente descer para 20 °C.

Em caso de permanecer desactivada esta função (por defeito encontra-se desactivada) quando o aquecedor atingir a temperatura pretendida permanecerá sempre em modo "trabalho modulação", podendo ser ultrapassado o valor da temperatura estabelecida.

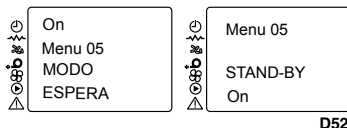

#### 10.4.7 MENU 6. MODO SONORO

Activando esta modalidade o aquecedor vai emitir um som quando o sistema detectar uma anomalia e fique em estado de alarme. Para aceder a este menu tem de confirmar com a tecla nº 3 "SET" e, posteriormente, com as teclas nº1 ou nº2, seleccionar "on" (ver desenho D53).

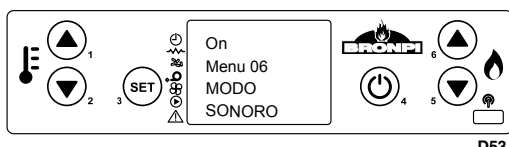

#### 10.4.8 MENU 7. CARGA INICIAL

Caso durante o funcionamento o aquecedor ficar sem combustível, para evitar uma anomalia na próxima ligação, é possível efectuar uma pré-carga de combustível com o aquecedor desligado e frio durante um tempo máximo de 90 segundos para carregar o sem-fim. Para iniciar a carga premir a tecla nº2 e para interromper prima a tecla 4 (Ver desenho D54).

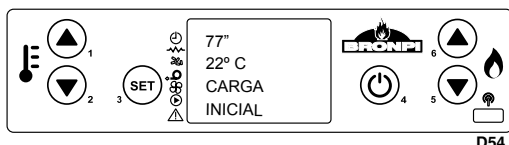

É muito importante que quando realizar a ligação do aquecedor o queimador se encontre completamente limpo. Portanto, quando terminar de realizar a carga inicial, deverá comprovar que o queimador se encontra limpo de combustível para que a ligação do aquecedor seja realizada de forma correcta.

#### 10.4.9 MENU 8. ESTADO DO AQUECEDOR

Acendendo a este menu visualiza-se o estado actual do aquecedor, informando do estado dos dispositivos que estão ligados. Portanto, obtém-se informação de carácter técnico que fica disponível para o utilizador. De forma automática visualizam-se os seguintes ecrãs (ver desenhos D55, D56, D57 e D58).

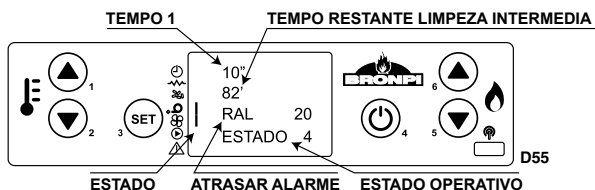

#### VELOCIDADE ASPIRADOR FUMOS TEMPERATURA FUMOS VELOCIDADE VENTILADOR 2 E 3 (NÃO DISPONÍVEIS)

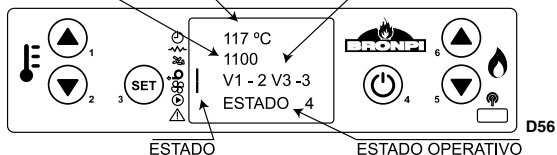

#### VELOCIDADE SEM-FIM

#### POTENCIA

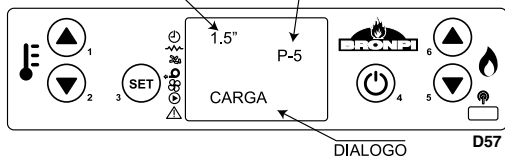

#### DIALOGO

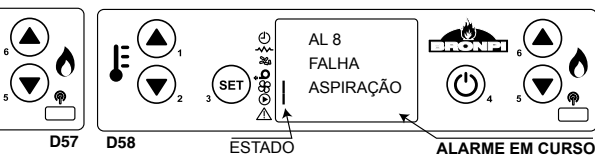

#### ESTADO

#### ALARME EM CURSO

#### 10.4.10 MENU MODO VENTILADOR

Este menu só está operativo para o modelo Abril-Ex. Para o resto de modelos, o Menu 9 "ajustamento técnico" é reservado para o pessoal técnico com experiência específica no produto e pode acesse-se através de uma senha. Este menu selecciona a activação ou desactivação da turbina principal tangencial (ventilador 1) do ar quente. Você pode escolher entre a opção de ventilação forçada (turbina activada) ou ventilação natural (turbina desactivada). Para acessar este menu deve ser confirmado com a chave No. 3 "SET" e depois com a tecla n°1 e n°2, seleccione a opção escolhida (**ver desenhos D59 e D60**).

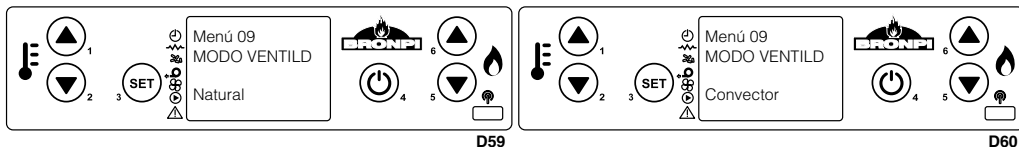

#### ATENÇÃO !!!

No modelo Abril se você quiser desativar a operação da turbina principal, dependendo da potência útil da salamandra, o tipo de combustível utilizado e a parametrização que o instalador tem feita, é provável que a temperatura dos fumos seja superior a 240°C e que a salamandra entre no processo de modulação por esta razão. Neste caso, recomenda-se verificar a parametrização da mesma ou diminuir a potência.

#### 10.5 MODALIDADE UTILIZADOR

A seguir, descreve-se o funcionamento normal do display instalado num aquecedor relativamente às funções disponíveis.

Antes da ligação, o display do aquecedor mostra o ecrã do **desenho D61**. Visualiza-se o estado de "paragem", a temperatura da água e do ambiente, a potência estabelecida de trabalho e a hora actual.

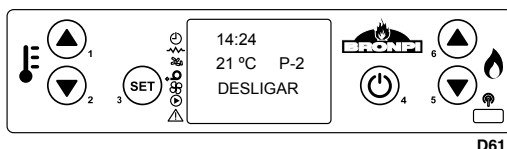

#### 10.5.1 LIGAÇÃO DO AQUECIMENTO

Para ligar o aquecedor basta apenas premir a tecla 4 durante uns segundos. Aparecerá a mensagem de ligação no display tal como se mostra no **desenho D62**.

A duração máxima da fase de ligação é de 25 minutos. Se decorrido este tempo não apareceu uma chama visível, o aquecedor vai entrar em estado de alarme e no display visualizar-se-á a mensagem "Falha de Ligação".

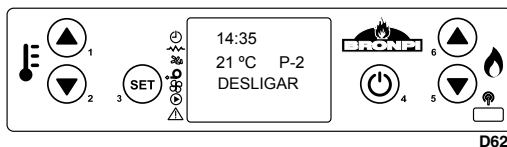

#### 10.5.2 AQUECEDOR EM FUNCIONAMENTO

Uma vez atingida uma certa temperatura de fumos entrará em funcionamento o ventilador de ar quente. Os ventiladores de canalização entram em funcionamento apenas em caso de estarem habilitados.

Finalizada correctamente a fase de ligação do aquecimento, este vai passar para o modo "Trabalho" que representa o modo normal de funcionamento (**ver desenho D63**).

O display mostra a temperatura ambiente da divisão da casa de.

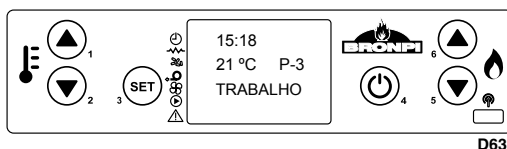

#### 10.5.3 MUDANÇA DA TEMPERATURA AMBIENTE DE RESERVA

Para modificar a temperatura ambiente de reserva, basta premir as teclas 1 e 2 para aumentar ou diminuir respectivamente o valor e impor aquele que se deseja (**ver desenho D64**).

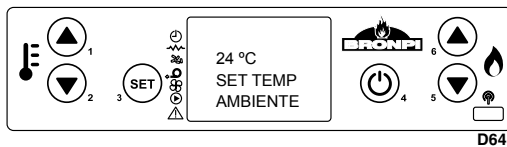

#### 10.5.4 A TEMPERATURA AMBIENTE Atinge a TEMPERATURA FIXADA PELO UTILIZADOR

quando a temperatura ambiente (da divisão) atingir o valor fixado pelo utilizador ou a temperatura de fumos atingir um valor demasiado elevado, o aquecimento passa automaticamente a funcionar a uma potência inferior à imposta. **Ver no desenho D65**. Lembre-se que se estiver activada a modalidade "Modo Espera", quando a temperatura ambiente atingir a temperatura fixada pelo utilizador mais um aumento de 2 °C, o aquecedor desliga-se automaticamente e fica em espera até que a temperatura ambiente descer abaixo da temperatura fixada menos 2 °C. Quando isto ocorrer, o aquecedor volta a entrar em funcionamento automaticamente.

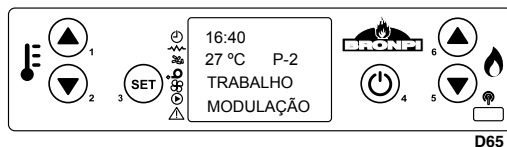

### 10.5.5 LIMPEZA DO QUEIMADOR

Durante o funcionamento normal do aquecedor, ocorrem limpezas automáticas do queimador em intervalos de 30 minutos. Esta limpeza dura 30 segundos e consiste em limpar os restos de pellet que estão depositados no queimador, facilitando assim o bom funcionamento do aquecedor (ver desenho D66).

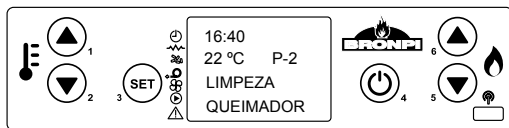

D66

### 10.5.6 DESLIGAR AQUECEDOR

Para desligar o aquecedor, simplesmente é necessário premir a tecla 4 durante uns segundos. Depois de desligado o aquecedor começa a fase de limpeza final, em que o alimentador de pellet se detém e o extractor de fumos e o ventilador tangencial vão funcionar à máxima velocidade. A referida fase de limpeza não finalizará até que o aquecedor não tenha atingido a temperatura de arrefecimento adequado (ver desenho D67).

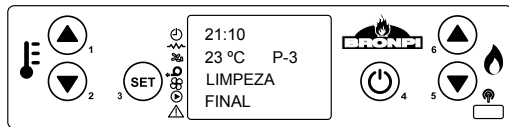

D67

### 10.5.7 AQUECEDOR DESLIGADO

No desenho D68 aparece a informação do display quando o aquecimento se encontra desligado.



D68

### 10.5.8 RELIGAÇÃO DO AQUECIMENTO

Depois de desligado o aquecimento, não é possível voltar a ligá-lo até ter decorrido um tempo de segurança e o aquecedor tenha arrefecido o suficiente. Se tentar ligar o aquecimento aparecerá no display o que se mostra no desenho D69.

### 10.5.9 BLOQUEIO DO DISPLAY

O display pode ser bloqueado para evitar uma pulsação acidental de qualquer tecla. Para isso, é necessário fazer uma pulsação breve sobre a tecla número 3 e, em seguida, sobre a tecla 4 (não pressionar os dois botões simultaneamente). Assim, o display mostrará a seguinte mensagem (ver desenho D70):

Para desbloquear proceder da mesma maneira; fazer uma pulsação breve sobre a tecla número 3 e, em seguida, sobre a tecla 4 (não pressionar os dois botões simultaneamente).

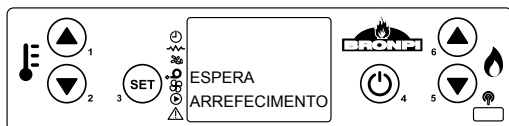

D69

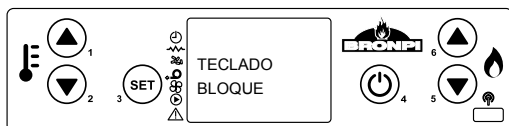

D70

Assim, o display mostrará a seguinte mensagem (ver desenho D71):

## 11 ALARMES

Caso exista uma anomalia de funcionamento, a electrónica do aquecedor intervém e assinala as irregularidades que ocorreram nas diferentes fases de funcionamento, dependendo do tipo de anomalia.

Cada situação de alarme provoca o bloqueio automático do aquecedor. Premindo na tecla 4 desbloqueamos o aquecedor. Quando o aquecedor tiver chegado à temperatura de arrefecimento adequada, o utilizador pode voltar a ligá-la.

### 11.1 FALHA DE CORRENTE ELÉCTRICA (BLACK OUT)

Se houver uma falha de corrente eléctrica inferior a 30 segundos, quando voltar a corrente eléctrica, o aquecedor continuará com o seu estado de trabalho, como se nada tivesse acontecido.

Se pelo contrário houver uma falha eléctrica superior a 30 segundos, quando voltar a corrente eléctrica, o aquecedor passa para a fase de Limpeza Final até que o aquecedor atinja a temperatura de arrefecimento adequada. Depois de terminada a fase de limpeza, o aquecedor vai apagar-se até que o utilizador volte a ligá-la (ver desenho D72).



D72

### 11.2 ALARME SONDA TEMPERATURA FUMOS

Este alarme ocorre quando a sonda que detecta a temperatura de saída dos fumos se desliga ou se partir. Durante a condição do alarme, o aquecedor desliga-se (ver desenho D73).

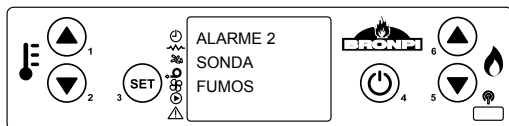

D73

### 11.3 ALARME EXCESSO TEMPERATURA FUMOS

Ocorre quando a sonda detecta uma temperatura de fumos superior a 270°C. O display mostra a mensagem **do desenho D74**. Durante o alarme, o aquecedor vai desligar-se.

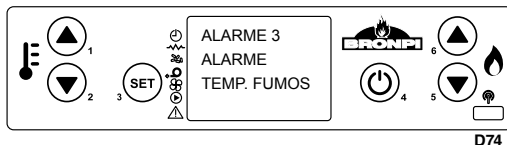

### 11.4 ALARME VENTILADOR DE EXTRACÇÃO FUMOS AVARIADO

Ocorre no caso do ventilador de extracção de fumos se avariar. Se isto ocorrer, o aquecedor detém-se e vai aparecer um alarme no display como se vê **no desenho D75**. Imediatamente depois é activado o procedimento para desligar.

Para desactivar o alarme premir a tecla 4 e o aquecedor voltará à normalidade após realizar o ciclo de limpeza final.

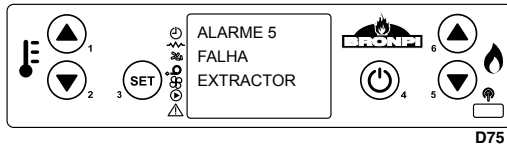

### 11.5 ALARME FALHA LIGAÇÃO

No caso de falha de ligação (devem ocorrer pelo menos 20 minutos), aparecerá no display um alarme como se mostra **no desenho D76**.

Para desactivar o alarme premir a tecla 4 e o aquecedor voltará à normalidade após realizar o ciclo de limpeza final.

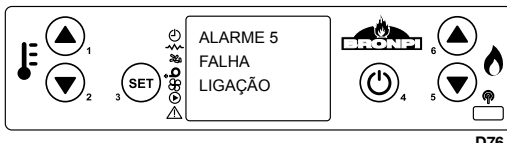

### 11.6 ALARME DE DESLIGADO DURANTE A FASE DE TRABALHO

Se durante a fase de trabalho a chama se desligar e a temperatura de fumos descer abaixo do limiar mínimo de trabalho (segundo parametrização), é activado o alarme tal como se mostra **no desenho D77** e, imediatamente, é activado o procedimento de desligação.

Para desactivar o alarme premir a tecla 4 e o aquecedor voltará à normalidade após realizar o ciclo de limpeza final.

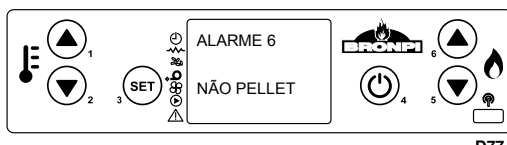

### 11.7 ALARME TÉRMICO

Se durante a fase de trabalho aparecer o alarme de segurança térmica (**ver desenho D78**), vai aparecer no display a imagem que mostrada e, imediatamente, é activado o procedimento de paragem. Este alarme indica um sobreaquecimento no interior do depósito do combustível e, portanto, o dispositivo de segurança bloqueia o funcionamento da caldeira ou da salamandra.

O restabelecimento é manual e deve ser efectuado por um técnico autorizado.

**O restabelecimento do dispositivo de segurança não entra na garantia salvo se o centro de assistência conseguir demonstrar a presença de um componente defeituoso.**

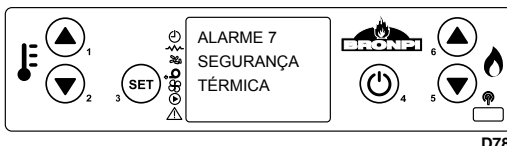

### 11.8 ALARME MUDANÇA DE PRESSÃO NA CÂMARA DE COMBUSTÃO

Se durante a fase de trabalho existir sobrepressão na câmara de combustão (abertura de porta, sujidade nos registos, avaria do motor de extracção de fumos, etc.) o depressímetro electrónico vai bloquear o funcionamento do aquecedor e activar o alarme e, imediatamente, é activado o procedimento de paragem (**ver desenho D79**).

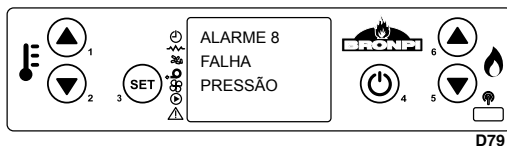

### 11.9 ALARME FALTA FLUXO DE ENTRADA DE AR PRIMÁRIO

O aquecedor dispõe de um sensor de fluxo situado no tubo de aspiração de ar primário. Detecta a correcta circulação do ar e da descarga de fumos. No caso de insuficiência de entrada de ar (consequência de uma incorrecta saída de fumos ou entrada de ar) envia para o aquecedor um sinal de bloqueio e, imediatamente, é activado o procedimento de paragem (**ver desenho D80**).

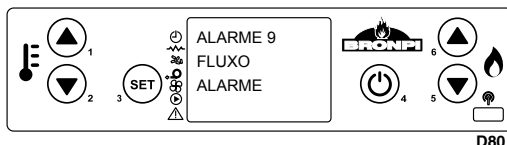

### 11.10 ALARME EM FUNCIONAMENTO DO MOTOR DE ALIMENTAÇÃO DO COMBUSTÍVEL

A regulação da quantidade de combustível do aquecedor realiza-se de forma automática através da programação electrónica do mesmo. No caso do motor sem-fim que alimenta o aquecedor girar a maior velocidade da permitida, o aquecedor entra em processo de activação do alarme devido a que um excesso de combustível no queimador causaria graves problemas de funcionamento do aquecedor (**ver desenho D81**).

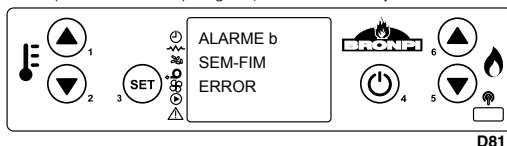

Caso este alarme ocorrer, deverá contactar o serviço de assistência técnica.

### 11.11 ALARME ANOMALIA EM SENSOR DE FLUXO

Em caso de anomalia do sensor de fluxo, situado no tubo de aspiração de ar primário, é enviado para a caldeira ou para a salamandra um sinal de bloqueio e imediatamente é activado o procedimento de paragem. **(Ver desenho D82).**

Caso este alarme ocorrer, deverá contactar o serviço de assistência técnica.

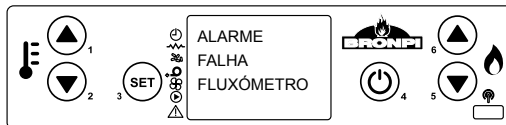

D82

### 11.12 LISTAGEM DE ALARMES, CAUSA E SOLUÇÕES PROVÁVEIS

CÓDIGO ALARME	DESCRIÇÃO	PROBLEMA	SOLUÇÃO PROVÁVEL
AL 1	BLACK OUT	O aquecedor ficou temporariamente sem corrente eléctrica.	Premir o botão 4 vários segundos e deixar terminar a limpeza final. O aquecedor voltará ao modo desligado.
AL 2	SONDA FUMOS	Problema com sonda fumos	Rever a ligação da sonda ou substituí-la.
AL 3	TEMP. FUMOS	a temperatura de fumos é superior a 270°C.	Regular a queda de pellet e/ou a velocidade do extractor. Verificar o tipo de combustível usado.
AL 4	EXTRACTOR AVARIADO	Problema com o extractor de fumos.	Rever a ligação eléctrica do extractor ou substituí-lo.
AL 5	FALHA LIGAÇÃO	O pellet não cai ou não se queima.	Testar o funcionamento do motor redutor e da resistência. Comprovar possível obstrução do sem-fim. Comprovar que há pellet no depósito.
AL 6	NÃO PELLETT	Não há pellet na tremonha ou não cai para o queimador.	Encher o depósito. Testar funcionamento do sem-fim. Comprovar o comprimento do pellet e que este não tenha ficado amassado. Limpar o fundo da tremonha.
AL 7	ALARME TÉRMICO	O termóstato de segurança térmica do pellet disparou.	Rearmar manualmente o termóstato. Comprovar a causa do excesso de temperatura que provocou o sobreaquecimento (queda de pellet, excesso de tiragem, tipo de combustível, funcionamento de turbina tangencial).
AL 8	DEPRESSÃO	a câmara de combustão está em depressão.	Verificar que a câmara é hermética: comprovar fechos, juntas de estanquidade, etc. Comprovar que a instalação de gases é adequada (excesso de secções horizontais, cotovelos, etc.). Possível obstrução de pellet.
AL 9	FALTA DE FLUXO	Falta de fluxo de ar primário ou instalação não adequada	Comprovar entrada de ar primário. Verificar instalação (excesso de secção horizontal, curvas, sujidade, etc.).
AL	FALHA FLUXÓMETRO	O sensor de fluxo está partido	Substituir o sensor de fluxo.
AL b	SEM-FIM ERRO	Sem-fim gira continuamente	Verificar ligação eléctrica do sem-fim.

# INDICE

<b>1</b>	<b>AVVERTENZE GENERALI</b>	<b>88</b>
<b>2</b>	<b>DESCRIZIONE GENERALE</b>	<b>88</b>
<b>3</b>	<b>COMBUSTIBILI</b>	<b>88</b>
<b>4</b>	<b>DISPOSITIVI DI SICUREZZA</b>	<b>88</b>
<b>5</b>	<b>NORME D'INSTALLAZIONE</b>	<b>89</b>
5.1	MISURE DI SICUREZZA	89
5.2	CANNA FUMARIA	90
5.3	COMIGNOLO	91
5.4	PRESA D'ARIA ESTERIORE	92
5.5	SPECIFICHE DI MONTAGGIO	92
<b>6</b>	<b>AVVIAMENTO</b>	<b>92</b>
<b>7</b>	<b>SISTEMA DI VENTILAZIONE</b>	<b>93</b>
<b>8</b>	<b>SISTEMA DI CANALIZZAZIONE</b>	<b>93</b>
8.1	STUFE MOD. ABRIL-EX E MODELLI CON KIT OPZIONALE DI CANALIZZAZIONE	93
8.2	COLLOCAZIONE DEL KIT OPZIONALE DI CANALIZZAZIONE	93
<b>9</b>	<b>MANUTENZIONE E CURA</b>	<b>94</b>
9.1	PULIZIA DEL BRUCIATORE	94
9.2	PULIZIA DEL CASSETTO PORTA-CENERE	94
9.3	CORDONE DELLA PORTA DELLA CAMERA DI COMBUSTIONE E FIBRA DEL VETRO	94
9.4	PULIZIA DEL CONDOTTO DI FUMI	94
9.5	PULIZIA DEL VETRO	94
9.6	PULIZIA ESTERIORE	95
9.7	PULIZIA DEI REGISTRI	95
9.8	INTERRUZIONI STAGIONALI	96
9.9	REVISIONE DI MANUTENZIONE	96
<b>10</b>	<b>FUNZIONAMENTO DEL DISPLAY</b>	<b>96</b>
10.1	INFORMAZIONI GENERALI DEL DISPLAY	96
10.2	FUNZIONI DEI TASTI DEL DISPLAY	97
10.3	INFORMAZIONI GENERALI DEL TELECOMANDO	98
10.4	OPZIONE MENU	98
10.4.1	MENU DELL'UTENTE	98
10.4.3	MENU 2. OROLOGIO	99
10.4.4	MENU 3. AGGIUSTAGGIO DI PROGRAMMA (PROGRAMMAZIONE ORARIA DELLA STUFA)	99
10.4.5	MENU 4. SELEZIONARE LINGUA	102
10.4.6	MENU 5. MODALITÀ STAND-BY	102
10.4.7	MENU 6. MODALITÀ SONORA	102
10.4.8	MENU 7. CARICA INIZIALE	102
10.4.9	MENU 8. STATO DELLA STUFA	103
10.4.10	MENU 9. MODALITÀ VENTILATORE	103
10.5	MODALITÀ UTENTE	103
10.5.1	AVVIAMENTO DELLA STUFA	103
10.5.3	CAMBIAMENTO DELLA TEMPERATURA AMBIENTE DI RIFERIMENTO	104
10.5.4	LA TEMPERATURA AMBIENTE RAGGIUNGE LA TEMPERATURA IMPOSTATA DALL'UTENTE	104
10.5.5	PULIZIA DEL BRUCIATORE	104
10.5.6	SPEGNIMENTO DELLA STUFA	104
10.5.7	STUFA SPENTA	104
10.5.8	RIAVVIO DELLA STUFA	104
10.5.9	BLOCCO DEL DISPLAY	104
<b>11</b>	<b>ALLARMI</b>	<b>105</b>
11.1	ERRORE DI FORNITURA DI ELETTRICITÀ (BLACK OUT)	105
11.2	ALLARME Sonda TEMPERATURA FUMI	105
11.3	ALLARME ECCESSO TEMPERATURA FUMI	105
11.4	ALLARME VENTILATORE DI ESTRAZIONE DEI FUMI DANNEGGIATO	105
11.5	ALLARME ERRORE D'ACCENSIONE	105
11.6	ALLARME DI SPEGNIMENTO DURANTE LA FASE DI LAVORO	105
11.7	ALLARME TERMICO	105
11.8	ALLARME VARIAZIONE DELLA PRESSIONE NELLA CAMERA DI COMBUSTIONE	106
11.9	ALLARME MANCANZA FLUSSO DI ENTRATA D'ARIA PRIMARIA	106
10.10	ALLARME DURANTE IL FUNZIONAMENTO DEL MOTORE D'ALIMENTAZIONE DEL COMBUSTIBILE	106
11.11	ALLARME ANOMALIA NEL SENSORE DI FLUSSO	106
11.12	REGISTRO D'ALLARME, CAUSE E POSSIBILI SOLUZIONI	106

Leggere le istruzioni prima dell'installazione, uso e manutenzione con attenzione.  
Il manuale è parte integrante del prodotto.



## 1 AVVERTENZE GENERALI

L'installazione della stufa deve essere eseguita secondo le normative locali, comprese quelle che fanno riferimento alle norme nazionali ed europee.

Le stufe prodotte da Bronpi Calefacción, S.L. sono effettuate controllando tutti i pezzi in modo da proteggere sia l'utente sia l'installatore da eventuali incidenti. Inoltre, si consiglia al personale autorizzato che, in qualsiasi momento per eseguire un'operazione sulla stufa prestare particolare attenzione ai collegamenti elettrici, in particolare, la parte spelata dei fili che non dovrebbe mai essere lasciato fuori i collegamenti, evitando contatti pericolosi.

**L'installazione deve essere eseguita da personale autorizzato, che dovrà rilasciare all'acquirente una dichiarazione di conformità dell'impianto dove assumerà la piena responsabilità per l'installazione finale e, quindi, il buon funzionamento del prodotto installato. Non ci sarà responsabilità di Bronpi Calefacción, S.L. in caso di mancata rispetto di tali precauzioni.**

Il fabbricante non sarà responsabile per danni causati a terzi a causa di un'installazione non corretta o uso improprio della stufa.

Per garantire il corretto funzionamento del prodotto, i suoi componenti possono essere sostituiti solo con parti originali e da un tecnico autorizzato.

**La manutenzione della stufa deve essere effettuata almeno 1 volta l'anno per un Centro di Assistenza Tecnica Autorizzato.**

**Per una maggiore sicurezza dovrebbe prendere in considerazione:**

- Non toccare la stufa scalzo o con parti del corpo bagnati.
- La porta deve essere chiusa durante il funzionamento.
- È vietato modificare i dispositivi di sicurezza o di regolazione senza l'autorizzazione del fabbricante.
- Evitare il contatto diretto con le parti che tendono a raggiungere temperature elevate durante il funzionamento dell'apparecchiatura.

## 2 DESCRIZIONE GENERALE

La stufa che ha ricevuto è composta dalle seguenti parti:

- Struttura completa stufa sul pallet.
- All'interno della camera di combustione è: una scatola/sacchetto con un guanto termico che ci permette di manipolare la maniglia della porta e altri componenti (bruciatore). Il cavo elettrico d'interconnessione tra la stufa e la rete. Un gancio (accessorio mani fredde) per facilitare la rimozione e pulizia del bruciatore. Il telecomando della stufa (batteria compresa) eccetto il modello Abril-Ex che non lo incorpora. La maniglia della porta (a seconda del modello). Un libro di manutenzione dove saranno registrati le attività effettuate sulla stufa e il presente manuale di uso, installazione e manutenzione.
- All'interno della camera di combustione troverete anche il bruciatore e il cassetto porta-cenere.

La stufa comprende una serie di piastre d'acciaio di spessore differente saldati insieme e, secondo il modello, pezzi in ghisa. È fornita di porta con vetro vetroceramico (resistente fino a 750°C) e corda ceramica per la sigillatura della camera di combustione.

Il riscaldamento dell'ambiente è prodotto da:

- a. **Convezione forzata:** da un ventilatore situato all'interno della stufa che aspira l'aria a temperatura ambiente e restituisce l'aria alla camera ad una temperatura superiore.
- b. **Radiazione:** attraverso il vetro ceramico e il corpo si irradia calore all'ambiente.

## 3 COMBUSTIBILI



**AVVERTENZA!!!**

**L'USO DI PELLETS O QUALSIASI ALTRO COMBUSTIBILE, DANNEGGIA LE FUNZIONI DELLA STUFA E PUÒ DETERMINARE LA SCADENZA DELLA GARANZIA E IL FABBRICANTE NON SARÀ RESPONSABILE.**

Il pellet utilizzato deve essere certificato secondo le caratteristiche delle norme e certificazioni:

**Standards:**

- Ö-Norm M 7135 | Din 51731 | EN-14962-2 (tutto abrogato e compreso nel ISO-17225-2)
- ISO-17225-2

**Certificazioni di qualità:**

- DIN+
- ENplus: Sul sito web ([www.pelletenplus.es](http://www.pelletenplus.es)) è possibile controllare tutti i produttori e distributori con certificato.

**Si raccomanda vivamente che il pellet sia certificato con certificazioni di qualità, perché questo è l'unico modo per garantire la qualità costante del pellet.**

Bronpi Calefacción raccomanda utilizzare pellets di 6 mm di diametro, con una lunghezza massima di 3,5 cm e con un contenuto di umidità inferiore all'8%.

### • CONSERVAZIONE DEL PELLETT

Per garantire una combustione senza problemi è necessario mantenere il pellet in un ambiente asciutto.

### • FORNITURA DI PELLETT

Per fornire la stufa a pellet, aprire il coperchio del serbatoio situato sulla parte superiore dell'apparecchio e vuotare il sacco di pellet, facendo attenzione a non riempire troppo. Si dovrebbe anche evitare che il combustibile fuoriesce e rientra nella tramoggia perché può cadere all'interno dell'apparecchio.

## 4 DISPOSITIVI DI SICUREZZA

### • GUASTO DELL'ASPIRATORE DEI FUMI

Se l'aspiratore si ferma, la scheda elettronica blocca automaticamente il riempimento di combustibile.

#### • GUASTO DEL MOTORE DI CARICA DI COMBUSTIBILE

Se il motoriduttore si spegne, la stufa continua in funzionamento (solo l'estrattore di fumo) fino a che se abbassa la temperatura di fumi minima di funzionamento fino allo spegnimento totale.

#### • MANCANZA TEMPORALE DI CORRENTE

Dopo una breve mancanza di corrente, la macchina si riaccende automaticamente. Quando l'alimentazione si spegne, la stufa può rilasciare nella stanza una piccola quantità di fumo per un periodo di 3-5 minuti. **QUESTO NON COMPORTA RISCHI PER LA SALUTE.** È per questo che Bronpi consiglia, quando possibile, di collegare il tubo d'aspirazione di presa d'aria primaria con l'esterno dell'alloggio, in modo tale da garantire che la stufa non possa emettere dei fumi dopo la mancanza di corrente.

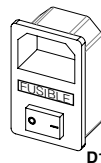

#### • PROTEZIONE ELETTRICA

La stufa è protetta da bruschi cambiamenti d'elettricità attraverso una resistenza generale che si trova sulla parte posteriore (4A 250V Ritardato) (vedere disegno D1).

#### • PROTEZIONE PER L'USCITA DI FUMI

Un pressostato elettronico prevede il blocco del funzionamento della stufa quando avviene un cambiamento brusco di pressione all'interno della camera di combustione (apertura della porta, rottura del motore di estrazione dei fumi, ritorni di fumo, etc). In questo caso, la stufa passa in stato d'allarme (vedere disegno D2).

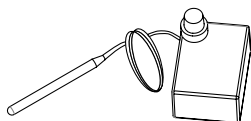
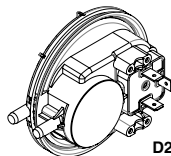

#### • PROTEZIONE CONTRO LE ALTE TEMPERATURE DEL PELLET (80°C)

In caso di surriscaldamento all'interno del serbatoio, il termostato di sicurezza interrompe il funzionamento della stufa. Il ripristino è manuale e deve essere eseguito da parte di un tecnico autorizzato (vedere disegno D3). Il ripristino del dispositivo di sicurezza di 80 °C non è coperto da garanzia, a meno che il centro d'assistenza possa dimostrare la presenza di un componente difettoso.

D3

#### • SENSORE DI FLUSSO (TECNOLOGIA OASYS E OASYS PLUS)

La stufa ha un misuratore di flusso che si trova nel tubo d'aspirazione dell'aria primaria (vedere disegno D4) che riconosce la corretta circolazione dell'aria comburente e lo scarico di fumi. Nel caso di presa d'aria insufficiente (a causa di una presa d'aria o uscita di fumi impropria) il sensore invia un segnale di blocco.

La **TECNOLOGIA OASYS** (Optimum Air System) permette una combustione costante regolando automaticamente il tiraggio secondo le caratteristiche della canna fumaria (curve, lunghezza, diametro, ecc) e delle condizioni ambientali (vento, umidità, pressione atmosferica, ecc). Pertanto, nel modello Tina l'installatore deve introdurre nel menu tecnico l'altitudine geografica del luogo di installazione della stufa. Per gli altri modelli non è necessario introdurre questo dato.

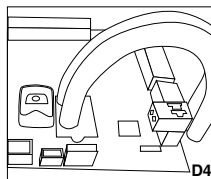

D4

## 5 NORME D'INSTALLAZIONE

Il modo d'installare la stufa che ha acquisito influenzerà decisamente la sicurezza e il corretto funzionamento, per cui si consiglia di essere eseguita da personale qualificato (con documento d'installatore) e informato sul rispetto delle norme d'installazione e sicurezza.

### Se l'apparecchiatura è installata in modo inappropriato potrebbe causare danni gravi.

Prima dell'installazione effettuare i seguenti controlli:

- Assicurarsi che il pavimento possa sopportare il peso dell'apparecchiatura ed eseguire un adeguato isolamento in caso di essere realizzato in materiale infiammabile (legno) o suscettibile di essere influenzato da shock termico (gesso, scagliola, ecc).
- Quando la stufa è installata su un pavimento non del tutto refrattario o infiammabile tipo parquet, moquette, ecc, dovrà sostituire la base o introdurre una base a prova di fuoco, che sporge della stufa circa 30 cm. Esempi di materiali da utilizzare sono: pedana in acciaio, base di vetro o qualsiasi altro materiale a prova di fuoco.
- Assicurarsi che nell'ambiente in cui si installa una ventilazione adeguata (presenza di presa d'aria).
- Evitare l'installazione in ambienti con presenza di condotti di ventilazione collettivo, cappe con o senza estrattore, apparecchi a gas di tipo B, pompe di calore o dispositivi con funzionamento simultaneo che possono mettere in depressione l'ambiente.
- Assicurarsi che la canna fumaria e i tubi della stufa sono ideali per il suo funzionamento.
- Assicurarsi che ogni apparecchio ha una propria canna fumaria. Non utilizzare lo stesso condotto per più dispositivi.

Si consiglia di chiamare al suo spazzacamino per controllare sia il collegamento alla canna fumaria e il flusso d'aria sufficiente per la combustione nel luogo d'installazione.

### 5.1 MISURE DI SICUREZZA

Durante l'installazione della stufa ci sono alcuni rischi che bisogna tener di conto e si dovrebbe prendere le seguenti precauzioni:

- a. Tenere qualsiasi materiali infiammabili o sensibili al calore (mobili, tende, abbigliamento) ad una distanza di sicurezza minima di 150 cm.
- b. Quando la caldaia sia installata su un pavimento non del tutto refrattario dovrà mettere una base a prova di fuoco, ad esempio, una pedana in acciaio.
- c. Non posizionare la stufa vicino a pareti combustibili che possono essere influenzati da shock termico.
- d. La stufa deve funzionare solo con il cassetto delle ceneri inserito e con la porta fermata.
- e. Si consiglia d'installare un detettore di monossido di carbonio (CO) nella stanza dove si trova installato l'apparecchio.
- f. Se avete bisogno di un cavo più lungo di quello fornito, utilizzare sempre un cavo con messa a terra.
- g. Non installare la stufa in una camera da letto.
- h. La stufa non deve mai accendersi in presenza di emissione di gas o vapori (per esempio, colla per linoleum, benzina, ecc). Non collocare materiali infiammabili nelle vicinanze.
- i. I residui solidi della combustione (ceneri) devono essere raccolti in un contenitore ermetico e resistente al fuoco.

È necessario rispettare le distanze di sicurezza quando la stufa sia installata in spazi dove i materiali potrebbero essere infiammabili, sia materiali della costruzione o altri materiali che circondano la stufa (**vedere disegno D5**).

Referenze	Oggetti infiammabili	Oggetti non infiammabili
A	1500	800
B	1500	150
C	1500	400



**ATTENZIONE!! Si osserva che alcune parti della stufa che il vetro diventano molto caldi e non devono essere toccati.**

Se si verifica un incendio nella stufa o nella canna fumaria:

- Chiudere la porta di carica.
- Spegnere il fuoco utilizzando gli estintori di diossido di carbonio (CO<sub>2</sub> in polvere).
- Richiedere l'intervento immediato dei POMPIERI.

**NON SPEGNERE IL FUOCO CON GETTI D'ACQUA!!!**

## 5.2 CANNA FUMARIA

La canna fumaria è un aspetto d'importanza fondamentale per il funzionamento della stufa e soddisfa due funzioni principali:

- Evacuare il fumo e i gas in modo sicuro fuori di casa.
- Fornire tiraggio sufficiente alla stufa.

Il tiraggio influenza l'intensità della combustione e il rendimento calorifico della stufa. Un buon tiraggio della canna fumaria richiede una regolazione più ridotta dell'aria per la combustione e un tiraggio scarso richiede una regolazione esatta dell'aria per la combustione. È essenziale che sia realizzata perfettamente ed essere sottoposta ad operazioni di manutenzione attraverso punti di controllo, per mantenere la canna fumaria in buone condizioni. (Gran parte delle domande per un mal funzionamento degli apparecchi si riferiscono esclusivamente a un tiraggio improprio).

Deve soddisfare i seguenti requisiti per il corretto funzionamento della stufa:

- La sezione della canna fumaria deve essere preferibilmente circolare.
- Essere termicamente isolata su tutta la lunghezza per impedire la condensazione (il fumo viene liquefatto da shock termico) e anche a maggior ragione se l'installazione avviene fuori della casa.
- Se usiamo condotto metallico (tubo) per installazione all'esterno della casa deve essere utilizzato tubo isolato termicamente. Allo stesso modo, si evitano i fenomeni di condensazione.
- Non essere ostruiti (ampliamenti o riduzioni) e avere una struttura verticale con deviazioni non superiori a 45°.
- Se è stata utilizzata prima deve essere pulita.
- Rispettare i dati tecnici delle istruzioni.

Un tiraggio ottimale varia tra 10 e 14 (Pascal). La misura deve essere sempre eseguita con l'apparecchio caldo (potenza termica nominale). Un valore inferiore (poco tiraggio) comporta una cattiva combustione, provocando depositi di carbonio e un'eccessiva formazione di fumo, quindi è possibile osservare perdite e, quel che è peggio, un aumento della temperatura che potrebbe causare danni ai componenti strutturali della stufa. Quando supera 15 Pa sarà necessario ridurre la depressione installando un regolatore del tiraggio addizionale.

Per verificare se la combustione è corretta, verificare se il fumo dalla canna fumaria è trasparente. Se il fumo è bianco significa che l'apparecchio non è regolato correttamente o il pellet utilizzato ha troppo umidità. Se, tuttavia, il fumo è grigio o nero significa che la combustione non è completa (è necessaria una quantità maggiore d'aria secondaria).

Il collegamento della stufa deve essere fatto con tubi rigidi in acciaio alluminato o acciaio inossidabile. **E' vietato l'uso di tubi flessibili metallici o di fibrocemento che pregiudicano la sicurezza della giunzione in quanto sono soggetti a rotture, causando perdite di fumo.** È vietato e quindi influisce sul funzionamento dell'apparato i seguenti: fibrocemento, acciaio galvanizzato e superfici interne ruvide e porose. Alcune soluzioni sono descritti.

Condotto di fumi in acciaio AISI 316 a doppia parete isolata con materiale resistente a 400°C. Efficienza 100% ottima (**vedere disegno D6**).

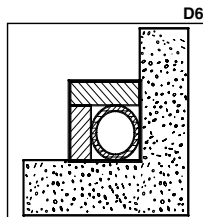
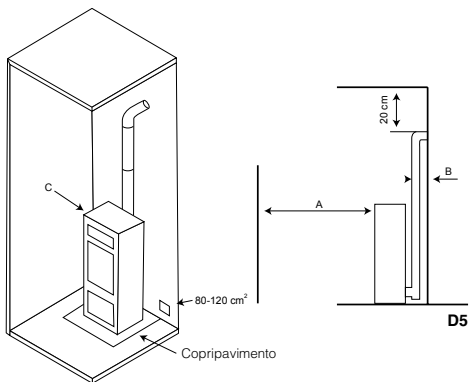

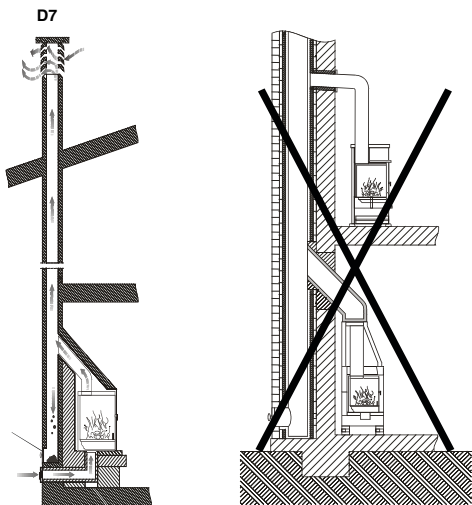

**Tutte le stufe che eliminano i fumi verso l'esterno devono avere una propria canna fumaria. Non utilizzare mai gli stessi canali per più dispositivi contemporaneamente (vedere disegno D7).**

Per quanto possibile, evitare il montaggio di sezioni orizzontali. La lunghezza della sezione orizzontale non deve superare 3 metri. All'uscita del tubo di scarico della stufa deve essere inserito nell'installazione una "T" con un coperchio tenuta che permette l'ispezione regolare o la scarica di polveri pesanti. Nei modelli Zoe, Rita, Princesa, Noa, Kira, Nina, Eva e Coral, la "T" di registro è inclusa con la stufa. Il numero di cambi di direzione, compreso quello necessario per collegare la "T" di registro non deve superare 4.

Nel **disegno D8** ci sono i requisiti fondamentali per l'installazione della canna fumaria di una stufa:

La canna fumaria deve essere ben lontano da materiali infiammabili o combustibili mediante un opportuno isolamento o una camera d'aria. All'interno è vietata la circolazione di tubi d'installazione di tubi o canali di circolazione d'aria. È inoltre vietato fare aperture mobile o fisse per il collegamento d'altri dispositivi diversi.

Il condotto di scarico dei fumi deve essere fissato ermeticamente all'apparecchio e può avere un'inclinazione massima di 45° per evitare depositi eccessivi di condensazione prodotti durante le fasi iniziali d'accensione e/o eccessiva formazione di fuliggine. Inoltre, in questo modo, impedisce il ritardo durante l'uscita dei fumi.

La mancanza di sigillatura della connessione potrebbe causare un malfunzionamento della stufa.

Il diametro interno del tubo di collegamento deve corrispondere al

diametro esterno del tronco di scarico fumi della stufa.

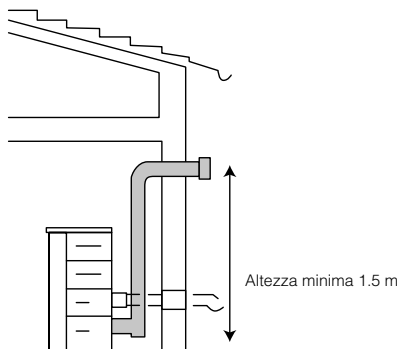
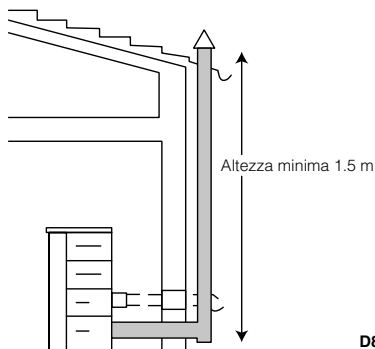

**D8**

Nel **disegno D9** si trovano i criteri da considerare per una corretta installazione.

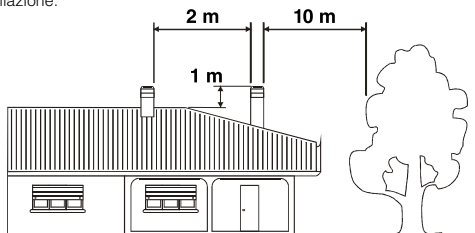
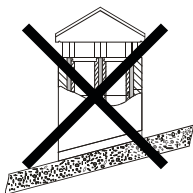
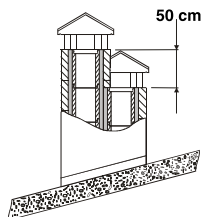

**D9**

### 5.3 COMIGNOLO

Il tiraggio della canna fumaria dipende anche dell'ideoneità del comignolo. Pertanto, è essenziale che se il comignolo è costruito artigianalmente, la sezione di uscita è più di due volte la sezione interna della canna fumaria. Poiché la canna fumaria deve sempre superare la cima del tetto, sarà necessario assicurare l'evacuazione dei fumi anche in presenza di vento (**vedere disegno D10**).

Il comignolo deve soddisfare i seguenti requisiti:

- È necessario disporre di una sezione interna equivalente a quella della canna fumaria.
- È necessario avere una sezione utile di uscita che è due volte l'interno della canna fumaria.
- Deve essere costruito in modo da impedire la penetrazione di pioggia nella canna fumaria, neve o qualsiasi corpo strano.
- Deve essere facilmente accessibile per la manutenzione e pulizia.

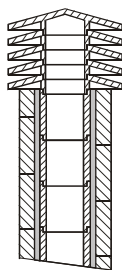

1: Canna fumaria industriale di elementi prefabbricati che permette l'estrazione eccellente dei fumi.

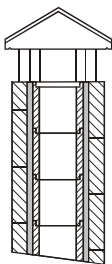

2: Canna fumaria artigianale. La sezione di uscita corretta dovrebbe essere almeno 2 volte la sezione interna della canna fumaria. Ideale 2.5 volte.

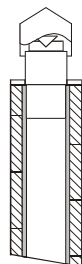

3: Canna fumaria in acciaio con cono interno deflettore.

D10

#### 5.4 PRESA D'ARIA ESTERIORE

Per il corretto funzionamento della stufa è essenziale che nel luogo d'installazione ci sia abbastanza aria per la combustione e riossigenazione dello stesso ambiente. Ciò significa che, attraverso aperture che comunicano con l'esterno, l'aria deve circolare per la combustione anche con le porte e finestre chiuse.

La presa d'aria deve essere posizionata in modo da non poter essere ostruita. Inoltre, deve essere comunicante con l'ambiente d'installazione della stufa e essere protetta da una griglia. La superficie minima di presa d'aria non deve essere inferiore a 100 cm<sup>2</sup>. Quando il flusso d'aria è ottenuto attraverso aperture comunicanti con locali adiacenti, dovrà evitare prese d'aria in collegamento con garage, cucine, servizi e centrale termiche.

La stufa ha una presa d'aria per la combustione nella parte posteriore (40 o 50 mm di diametro a seconda del modello). È importante che questa presa non sia ostruita e che le distanze raccomandate alla parete o oggetti sono rispettate.

Si raccomanda il collegamento della presa d'aria primaria della stufa con l'esterno ma non è obbligatorio. Il materiale del tubo di connessione non deve essere necessariamente metallico, può essere qualsiasi altro materiale (PVC, alluminio, polietilene, etc). Notare che all'interno di questo condotto va circolare aria alla temperatura dell'aria esterna.



**I modelli Rita e Zoe sono certificati come stufe sigillati a seconda dello standard EN613 (50 Pa). Sono quindi modelli certificati per il funzionamento con il sistema PGI di Poujoulat. Grazie alla configurazione ermetica della linea di fornitura e tubi di fumi della stufa, può essere utilizzata in spazi ermetici (costruzioni case passive - BBC).**

**Grazie ad una camera di combustione stagna, questo prodotto può catturare l'ossigeno dall'esterno, grazie al quale, il consumo si riduce e aumenta il comfort termico nelle case più moderne (classe A).**

#### 5.5 SPECIFICHE DI MONTAGGIO

La maggior parte dei modelli hanno l'uscita di fumi della stufa solo nella parte posteriore.

Invece, il modello Abril-Ex ha la possibilità di collegare il tubo di evacuazione di fumi alla stufa nel lato (uscita laterale). Deve semplicemente colpire delicatamente il coperchio laterale che è parzialmente forato e collegare i tubi all'estrattore con un gomito di 90° e 80 mm di diametro e poi il resto dell'installazione di fumi (T di registro, convertitore, tratto rettilineo, ecc).

Il modello Abril-Ex ha anche un'uscita superiore nel tetto in ghisa della stufa. Deve rimuovere il coperchio esistente nel tetto e collegare i tubi con l'uscita di fumi dell'estrattore nella stufa.

In tutti i casi, non dimenticare di rispettare le distanze di sicurezza della stufa e i tubi con le pareti (vedere sezione "distanza di sicurezza").

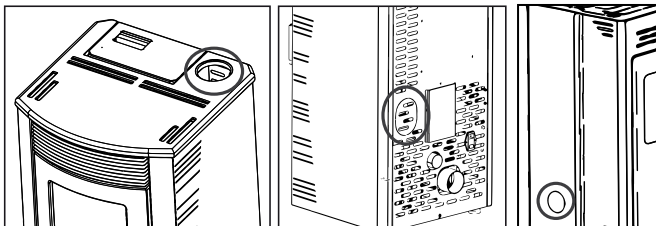

D11

#### 6 AVVIAMENTO

L'accensione di questo tipo d'apparecchio è completamente automatico, quindi non dovrebbe introdurre nel bruciatore qualsiasi materiale per fare l'accensione.



**È vietato utilizzare tutte le liquidi come, ad esempio, alcool, benzina, olio e simili. L'uso di queste sostanze provoca la perdita della garanzia.**

Prima d'accendere la stufa deve controllare i seguenti punti:

- Il cavo d'alimentazione deve essere collegato alla rete elettrica (230VAC) con una presa dotata di messa a terra.
- L'interruttore bipolare situato nella parte posteriore della stufa deve essere in posizione I.
- Il serbatoio di pellet deve essere rifornito.
- La camera di combustione deve essere completamente pulita.
- Il bruciatore deve essere completamente pulito e inserito correttamente.
- La porta della camera di combustione deve essere chiusa correttamente.

Durante la prima accensione è possibile che la stufa potrebbe aver completato il ciclo d'accensione e non appare fiamma. In questo caso, la stufa entra automaticamente in allarme. Questo è perché l'alimentatore di combustibile è vuoto e ha bisogno di tempo per riempire. Per risolvere questo problema, accendere la stufa nuovamente (tenendo conto delle considerazioni precedenti) fino a quando appare la fiamma. La stufa deve essere sottoposta a diverse fasi di accensione in modo che tutti i materiali e la vernice possono completare varie sollecitazioni elastiche.

In particolare, inizialmente, si può notare l'emissione di fumo e odori tipici dei metalli sottoposti ad alta sollecitazione termica e vernice fresca. Questa vernice, anche se durante la fase di fabbricazione è cotta a 80°C per alcuni minuti, deve superare, più volte e per un tempo, la temperatura di 200°C, prima d'aderire perfettamente alle superfici metalliche.

Pertanto, è importante adottare queste piccole precauzioni durante la messa in marcia:

1. Assicurarsi che c'è un forte ricambio d'aria nel luogo dove è installato l'apparecchio.
2. Durante le prime accensioni, mantenere un sistema di lavoro a bassa potenza e mantenere la stufa accesa per almeno 6-10 ore continue.
3. Ripetere questa procedura almeno 4-5 o più volte, come disponibile.
4. Durante le prime accensioni, nessun oggetto deve essere sostenuto sull'apparecchio ed in particolare sulle superfici verniciate. Le superfici laccate non devono essere toccate durante il riscaldamento.

## 7 SISTEMA DI VENTILAZIONE

Tutti i modelli di stufe incorporano di serie una turbina di convezione per provocare il riscaldamento dell'ambiente. Il funzionamento di questa turbina è in linea con la potenza di lavoro della stufa. Quindi, con la stufa accesa, la turbina rimarrà sempre in esecuzione.

Invece, il modello Abril ha la possibilità di attivare o disattivare il funzionamento della turbina principale di convezione della stufa. Con il display è possibile disabilitare il funzionamento della turbina. Così, la stufa può riscaldare l'atmosfera mediante la propria radiazione della stufa e per convezione naturale.

Se si sceglie di attivare il funzionamento della turbina, il riscaldamento dell'atmosfera è prodotto anche per radiazione della stufa e, in questo caso, per convezione forzata.

Per attivare o disattivare il funzionamento della turbina, consultare la sezione di questo manuale 10.4.10 Menu 9: "Modalità ventilatore".

## 8 SISTEMA DI CANALIZZAZIONE

Successivamente, è dettagliato il funzionamento del sistema di distribuzione dell'aria ad altre stanze adiacenti delle stufe che hanno questo sistema.

### 8.1 STUFE MOD. ABRIL-EX E MODELLI CON KIT OPZIONALE DI CANALIZZAZIONE

Sia il condotto della ventola è incluso come standard nella stufa o uno o due kit di canalizzazione opzionale viene acquistato (a seconda del modello), il diametro del tubo deve essere di 80 mm e rispettare il numero di canalizzazioni e distanze massime di canalizzazione in base alle specifiche del modello.

Maggiore è la distanza e/o maggiore è il numero di canalizzazioni, il flusso sarà inferiore.

La regolazione del sistema di canalizzazione è fatto attraverso la propria elettronica della stufa e si può selezionare il funzionamento di ciascuna delle canalizzazioni, selezionando il livello di potenza desiderato per ogni ventilatore separatamente. Per fare questo, accedere al menu 1 e scegliere l'attivazione del ventilatore e la sua potenza di lavoro (**vedere disegno D12**).

D13

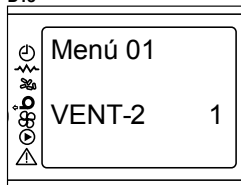

**NOTA:** Si prega di notare che se ha acquistato un modello Tina o non ha acquistato un kit di canalizzazione opzionale, questo menu è visibile ma non è operativo. I modelli Rita, Zoe, Nina, Kira, Noa, Princesa e Abril-Ex, hanno un solo ventilatore di canalizzazione e solo è possibile modificare la velocità del ventilatore 2 (**vedere disegno D13**).

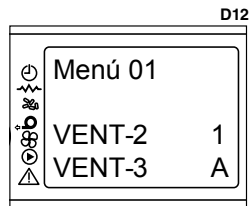

### 8.2 COLLOCAZIONE DEL KIT OPZIONALE DI CANALIZZAZIONE

Se ha acquistato un kit di canalizzazione opzionale per modelli che consentono solo una canalizzazione, il kit comprende un ventilatore con connettore di accoppiamento e il cavo di interconnessione con la scheda elettronica. È necessario considerare le seguenti fasi per l'installazione (**vedere disegno D14**).

- In primo luogo, deve rimuovere le camere laterali della stufa per accedere all'interno della stufa.
- Poi, deve posizionare il connettore e la turbina nella posizione mostrata e fissare il posizionamento, serrando le viti fornite.
- Infine, deve collegare il cavo esistente nella turbina con la scheda elettronica della stufa nel connettore CN6 "V2/PO". Non dimenticare di interrompere la corrente elettrica della stufa prima di effettuare questo collegamento.

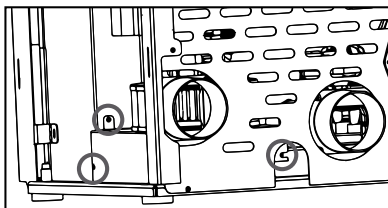
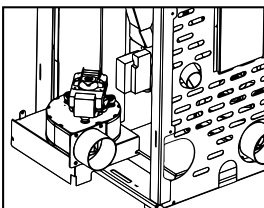
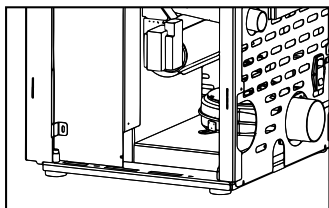

D14

Invece, i modelli Eva e Coral permettono di collegare due kit di canalizzazione. Per il posizionamento, dovrebbe seguire la procedura descritta sopra, ma nella connessione con la scheda elettronica, per controllare nel display il ventilatore 2, deve collegare nel connettore CN6 "V2/PO" e per controllare il ventilatore 3 sul connettore "AUX-1". È possibile selezionare l'uscita delle canalizzazioni attraverso la parte posteriore o laterale della stufa, per questo è necessario rimuovere il pre-taglio esistente. Non dimenticare di interrompere l'alimentazione elettrica prima di effettuare questa connessione.

## 9 MANUTENZIONE E CURA

Le operazioni di manutenzione garantiscono che il prodotto funzioni correttamente per un lungo periodo di tempo. La mancanza di realizzazione di queste operazioni peggiora la sicurezza del prodotto.

### 9.1 PULIZIA DEL BRUCIATORE

La pulizia del bruciatore deve essere fatta ogni giorno (**vedere disegno D15**).

- Rimuovere il bruciatore e pulire i fori con l'attizzatore che viene fornito con la stufa.
- Aspirare la cenere depositata nell'alloggiamento del bruciatore. È possibile acquistare un aspirapolvere Bronpi nello stesso rivenditore Bronpi dove avete acquistato la sua stufa.

Nel modello Abrii-Ex, la pulizia del bruciatore viene eseguita periodicamente e automaticamente (sistema di pulizia registrata per Bronpi Calefacción). La stufa dopo un uso continuato di 14 ore, fa un auto-spegnimento completo e immediatamente dopo, si accende automaticamente per fare la pulizia del bruciatore. Ma almeno ogni 10 giorni, è necessario pulire manualmente il bruciatore, per fare questo (**vedere disegno D16**):

- Aspirare la cenere depositata nel braciere. È possibile acquistare un aspirapolvere Bronpi nello stesso rivenditore Bronpi in cui è stato acquistato la stufa.
- Controllare e, se necessario, pulire i fori della base del bruciatore in modo che non sia otturato. Ciò ostacolerebbe una corretta combustione.
- Se necessario, è possibile svitare le viti che fissano il bruciatore per rimuoverlo e facilitare la pulizia.

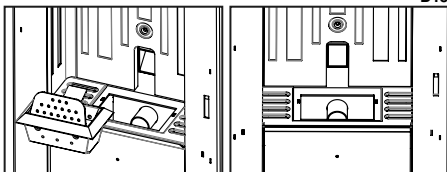

D15

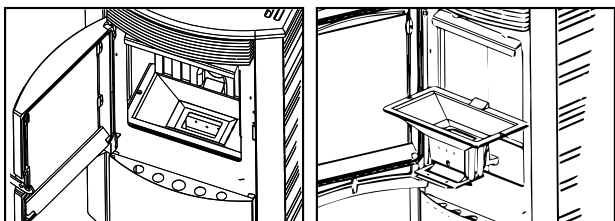

D16

Deve considerare che il bruciatore della stufa può avere bisogno di una pulizia prima dei 10 giorni o anche più tardi. Questo dipenderà dalla qualità del combustibile utilizzato, l'installazione di fumi fumi realizzata e la corretta regolazione della stufa a seconda dell'installazione.

### 9.2 PULIZIA DEL CASSETTO PORTA-CENERE

Il cassetto porta-cenere deve essere svuotato quando necessario. La stufa non deve essere messa in funzionamento senza il cassetto porta-cenere al suo interno (**vedere disegno D17**).

### 9.3 CORDONE DELLA PORTA DELLA CAMERA DI COMBUSTIONE E FIBRA DEL VETRO

Il cordone della porta e la fibra del vetro garantiscono l'ermeticità della stufa e quindi il corretto funzionamento (**vedere disegno D18**). Devono essere controllate regolarmente: se sono danneggiate dovranno essere sostituite immediatamente. È possibile acquistare cordone ceramico e fibra autoadesiva nello stesso rivenditore Bronpi dove avete acquistato la stufa.

Queste operazioni possono essere eseguite solo da parte di un tecnico autorizzato.

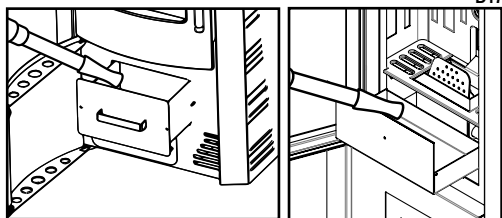

D17

**D18 Per il corretto funzionamento della stufa, un servizio tecnico autorizzato deve procedere alla sua manutenzione almeno una volta all'anno.**

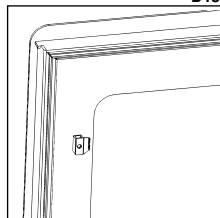

### 9.4 PULIZIA DEL CONDOTTO DI FUMI

Quando il pellet è bruciato si producono lentamente catrame e altri vapori organici che, combinati con l'umidità dell'ambiente, formano il creosoto (fuliggine). Un eccessivo accumulo di fuliggine può causare problemi nello scarico di fumo e anche l'incendio del proprio tubo di scarico fumi. La pulizia deve essere effettuata esclusivamente con l'apparecchio freddo. Questa operazione deve essere eseguita da un spazzacamino che, allo stesso tempo, può eseguire un controllo (si consiglia di scrivere la data di ogni pulizia e mantenere un registro).

### 9.5 PULIZIA DEL VETRO

#### IMPORTANTE:

La pulizia del vetro deve essere effettuata solo ed esclusivamente con l'apparecchio freddo al fine di evitare una possibile esplosione. Per la pulizia si devono utilizzare prodotti specifici. È possibile acquistare prodotti per la pulizia dei vetri Bronpi nello stesso rivenditore Bronpi dove avete acquistato la stufa.

**ROTTURA DI VETRI.** I vetri essendo in vetroceramica, resistenti fino ad uno sbalzo termico di 750° C, non sono soggetti a shock termici. La sua rottura può essere causata solo da shock meccanici (urti o chiusure violente della porta, ecc.). Pertanto, la sua sostituzione non è coperta da garanzia.

## 9.6 PULIZIA ESTERIORE

Non pulire la superficie esterna della stufa con acqua o prodotti abrasivi perché potrebbe deteriorarsi. Si consiglia di passare uno spolverino o un panno leggermente umido.

## 9.7 PULIZIA DEI REGISTRI



**Per mantenere la validità del periodo di garanzia è obbligatorio che la pulizia dei registri sia eseguita da un tecnico autorizzato da Bronpi Calefacción, che deve registrare per iscritto l'intervento effettuato.**

Si tratta di pulire i registri di cenere della sua stufa e l'area di passaggio dei fumi.

In primo luogo è necessario pulire a fondo l'interno della camera di combustione, rimuovendo le piastre interne della stufa (solo modelli con piastre in ghisa e nel modello Abril) perché di solito si accumulano dietro fuliggine che ostacola lo scambio termico. Per fare questo, è necessario svitare le vite centrali e rimuovere le piastre con cautela. Poi, strofinare con un pannello in acciaio le superfici con lo sporco accumulato.

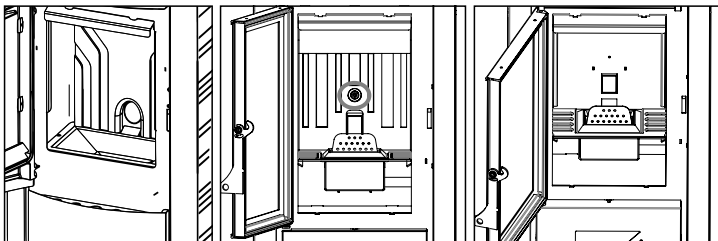

D19

Nel modello Tina, è anche necessario pulire la camera degli scambiatori di calore, perché la fuliggine che raccoglie nella parte superiore ostacola la corretta circolazione dei fumi. Per accedere a quest'area è necessario rimuovere il tetto della stufa e quindi eseguire le seguenti operazioni:

- Rimuovere il tappo di registro svitando le due viti.
- Pulire le ceneri depositate sulla parte superiore.
- Mettere di nuovo le parti e verificare la tenuta del registro.

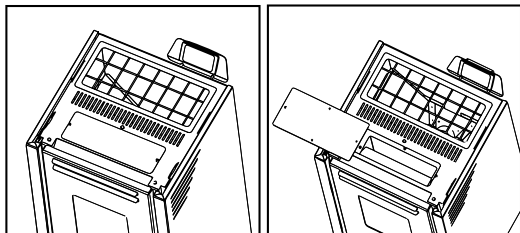

D20

**NOTA.** Per gli altri modelli non hanno questo registro superiore di pulizia.

È inoltre necessario pulire la camera degli scambiatori di calore, perché la fuliggine che si accumula sulla impedisce la corretta circolazione dei fumi:

Al contrario, nei modelli Tina, Rita, Zoe, Princesa, Noa, Nina e Kira, è possibile accedere all'area di scambio termico e quindi l'area di passaggio dei fumi, estraendo la piastra posteriore in ghisa dell'interno della camera di combustione, e allentando le diverse viti, effettuando le seguenti operazioni (vedere disegno D21):

- Pulire le ceneri, disincrostando la fuliggine che si trova nel passaggio di fumi.
- Ricollocare i pezzi e verificare la tenuta del registro.

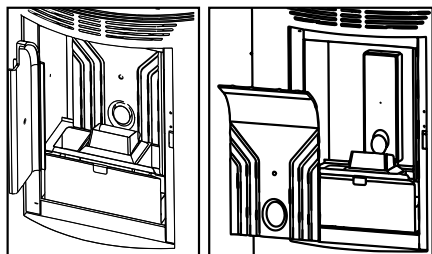

D21

Nel caso di modelli Abril-Ex, Eva e Coral è possibile accedere all'area di scambio termico e quindi l'area di passaggio dei fumi, estraendo la piastra posteriore di vermiculite o ghisa (a seconda del modello) dell'interno della camera di combustione, allentando le viti, effettuando le seguenti operazioni (vedere disegno D22):

- Allentare le viti dei coperchi di registro situati dietro i piastre in ghisa o pezzi di vermiculite e rimuovere i coperchi.
- Pulire le ceneri, disincrostando la fuliggine che si trova nel passaggio di fumi.
- Ricollocare i pezzi e verificare la tenuta del registro.

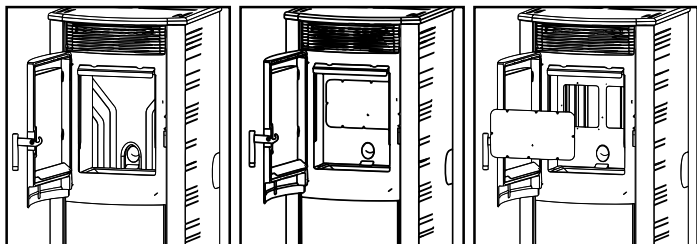

D22



Dopo aver pulito la zona superiore, è opportuno fare la pulizia del registro di fumi situato nella parte inferiore della stufa. Per fare questo è necessario rimuovere il coperchio nella parte inferiore della stufa, vedere **disegno D23** (secondo il modello, invece di questo pezzo decorativo deve rimuovere completamente la camera frontale per accedere al registro) e poi eseguire le seguenti operazioni:

- Rimuovere il coperchio di registro svitando le viti. Vedere **disegno D24**
- Pulire la cenere depositata sulla parte superiore, disincrostando la fuliggine depositata.
- Pulire anche le lame e l'esterno dell'estrattore. Rimuovere l'estrattore se necessario. Vedere **disegno D25**.
- Ricollocare le parti e verificare la tenuta del registro.

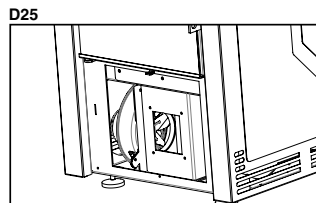
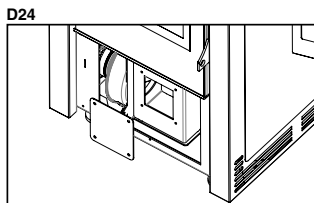
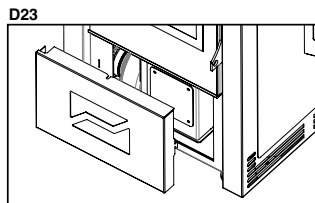

## 9.8 INTERRUZIONI STAGIONALI

Se la stufa non va essere utilizzata per un lungo tempo è necessario lasciare il serbatoio di combustibile completamente vuoto e la vite senza fine per evitare danni del combustibile, pulire la stufa e la canna fumaria, eliminando totalmente la cenere ed altri residui, e chiudere la porta della stufa. È consigliabile fare la pulizia della canna fumaria almeno una volta all'anno. Nel frattempo, controllare lo stato del cordone poiché, se non è perfettamente integro (cioè, non si aggiusta alla porta), non garantisce il corretto funzionamento della stufa! Pertanto, è necessario cambiarlo. In caso di umidità nell'ambiente in cui l'apparecchio è installato, mettere sali assorbenti all'interno della stufa. Proteggere con vasellina neutra le parti interne se si desidera mantenere l'aspetto fisico nel tempo.

## 9.9 REVISIONE DI MANUTENZIONE

Almeno una volta l'anno è **OBBLIGATORIO** controllare e pulire i registri di cenere esistenti nella parte inferiore e superiore della stufa. La sua stufa dispone di un segnale di manutenzione preventiva, stabilito a 1200 ore di funzionamento che ricorda la necessità di eseguire la pulizia dei registri della sua stufa. Per fare questo deve contattare il suo installatore autorizzato.

Questo messaggio non è un allarme, ma un ricordo o avvertenza. Pertanto, consente di utilizzare la sua stufa in maniera soddisfacente mentre si visualizza questo messaggio sul display. (**vedere disegno D26**).

Si prega di notare che la stufa può richiedere una pulizia prima delle 1200 ore stabilite o anche dopo.

Questo dipenderà molto dalla qualità del combustibile utilizzato, dall'installazione di fumi eseguita e dalla corretta regolazione della stufa adattandola alla sua installazione.

Nella tabella seguente (che è anche collegata alla stufa nella parte superiore del serbatoio di combustibile), è possibile controllare la frequenza delle attività di manutenzione e di chi dovrebbe farlo.



PULIZIA	D26					
	Giornaliero	Settimanale	Mensile	Annuale	Tecnico	Utente
Rimuovere il bruciatore e stasare i fori usando l'attizzatoio fornito. Rimuovere la cenere utilizzando un aspirapolvere.	✓					✓
Aspirare la cenere depositata nell'alloggiamento del bruciatore.	✓					✓
Azionare i raschietti con un movimento di basso verso l'alto diverse volte. (**Solo quelli modelli que l'hanno)	✓					✓
Svuotare il cassetto porta-cenere o aspirare l'alloggio delle cenere quando sia necessario.		✓				✓
Aspirare il fondo del serbatoio del pellet quando sia necessario.		✓				✓
Pulire l'interno della camera di combustione mediante l'aspirazione delle pareti con un aspiratore adeguato.			✓			✓
Pulizia del motore di estrazione dei fumi, camera di combustione completa, serbatoio di pellet, sostituzione completa del cordone e mettere di nuovo silicone dove sia necessario, canna fumaria, registri...				✓	✓	
Revisione di tutti i componenti elettronici (scheda elettronica, display...)				✓	✓	
Revisione di tutti i componenti elettrici (resistenza, motore estrazione di fumi, pompa di circolazione, etc.).				✓	✓	

## 10 FUNZIONAMENTO DEL DISPLAY

### 10.1 INFORMAZIONI GENERALI DEL DISPLAY

Il display mostra le informazioni del funzionamento della stufa. Accedendo al menu, è possibile ottenere diversi tipi di schermate e regolare le impostazioni disponibili a seconda del livello d'accesso.

In base alla modalità di funzionamento, il display può assumere significati diversi a seconda della posizione sulla schermata.

Attualmente, Bronpi Calefaccion ha due tipi di display (a seconda del modello), di estetica similare ma con funzionalità identica (**vedere disegno D27**):

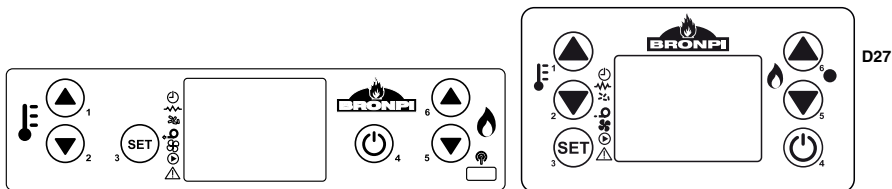

Il disegno D28 mostra un esempio della stufa spenta.

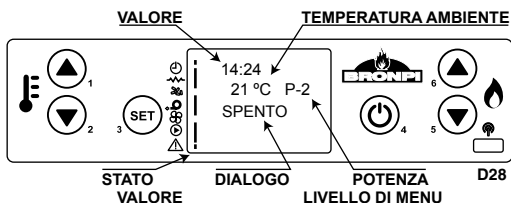

Il disegno D29 mostra la disposizione dei messaggi nella fase di programmazione o configurazione dei parametri di funzionamento. In particolare:

1. L'area del display "Valore" indica il valore che portiamo.
2. L'area del display "Livello di Menu" visualizza il livello di menu attuale.

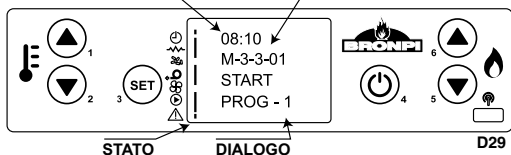

Nel disegno D30 si trova il significato dei simboli sulla sinistra del display. L'illuminazione del display nella sezione "stato" indica l'attivazione del dispositivo corrispondente secondo il seguente elenco.

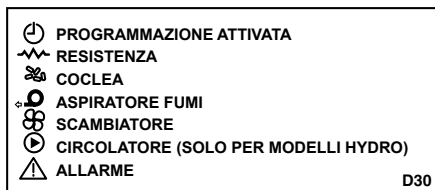

## 10.2 FUNZIONI DEI TASTI DEL DISPLAY

Tasto	Descrizione	Modalità	Descrizione del funzionamento
1	Aumenta Temperatura	PROGRAMMAZIONE	Modifica/Aumenta il valore del menu selezionato
		ON/OFF	Aumenta il valore della temperatura del termostato ambiente
2	Diminuisce Temperature	PROGRAMMAZIONE	Modifica/Diminuisce il valore del menù selezionato.
		ON/OFF	Diminuisce il valore della temperatura del termostato ambiente
3	Menu (Set)	-	Accede al menu
		MENU	Accede al livello successivo del sotto-menu. Conferma il valore selezionato e passa alla successiva opzione di menu.
4	ON/OFF Sblocco	LAVORO	Premendo per 2 secondi si accende o si spegne la stufa.
		BLOCCO	Sblocca la stufa e la spegne
		MENU/ PROGRAMMAZIONE	Torna al menu precedente e i dati modificati verranno salvati.
5	Diminuisce Potenza	ON/OFF	Diminuisce il valore della potenza di uscita della stufa.
		MENU	Passa alla precedente opzione del menu.
		PROGRAMMAZIONE	Torna alla precedente opzione di sotto-menu
6	Aumenta Potenza	ON/OFF	Aumenta il valore della potenza di uscita della stufa
		MENU	Passa alla seguente opzione del menu.
		PROGRAMMAZIONE	Passa alla seguente opzione del sotto-menu

NOTA: Il modello Abril-Ex non include telecomando. Insieme con la sua stufa si trova un telecomando a raggi infrarossi attraverso il quale è possibile controllare la sua stufa a distanza (**vedere disegno D31**). Le funzioni principali dei tasti sono:

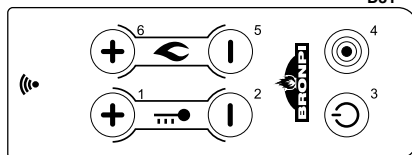

Tasto	Descrizione	Modalità	Descrizione del funzionamento
1	Aumenta Temperatura	PROGRAMMAZIONE	Modifica/Aumento il valore del menu selezionato
		ON/OFF	Aumenta il valore della temperatura del termostato ambiente
2	Diminuisce Temperature	PROGRAMMAZIONE	Modifica/Diminuisce il valore del menù selezionato.
		ON/OFF	Diminuisce il valore della temperatura del termostato ambiente
3	ON/OFF Sblocco	LAVORO	Premendo per 2 secondi si accende o si spegne la stufa, in base a se sia spenta o accesa, rispettivamente.
		BLOCCO	Sblocca la stufa e la spegne
		MENU/PROGRAMMAZIONE	Torna al menu precedente e i dati modificati verranno salvati.
4	Menu	-	Accede al menu
		MENU	Accede al livello successivo del sotto-menu.
			Conferma il valore selezionato e passa alla successiva opzione di menu.
5	Diminuisce Potenza	ON/OFF	Diminuisce il valore della potenza di uscita della stufa.
		MENU	Passa alla precedente opzione del menu.
		PROGRAMMAZIONE	Torna alla precedente opzione di sotto-menu
6	Aumenta Potenza	ON/OFF	Aumenta il valore della potenza di uscita della stufa
		MENU	Passa alla seguente opzione del menu.
			Passa alla seguente opzione del sotto-menu

NOTA. Dal telecomando è possibile accedere al menu, ma dovrebbe avvicinarsi al display per visualizzare il contenuto.

#### 10.4 OPZIONE MENU

Premendo il tasto n°3 possiamo accedere al MENU. Questo è diviso in diverse sezioni e livelli che consentono l'accesso alla configurazione e la programmazione della stufa.

L'accesso alla programmazione tecnica è protetta con una chiave. Questi parametri devono essere modificati solo da un servizio tecnico autorizzato. (I cambiamenti di questi parametri possono causare il malfunzionamento della stufa e la perdita della garanzia).

##### 10.4.1 MENU DELL'UTENTE

La tabella seguente descrive brevemente la struttura del menu della stufa. In questa tabella si specificano solo le opzioni disponibili per l'utente. L'elemento di menu 01 è disabilitato in questi modelli.

Menu	Sottomenu
01- Reg. Ventilatore aus.	** Solo stufe canalizzate
02 - Impostazione Orologio	
	01- Giorno
	02- Ora
	03- Minuto
	04- Giorno
	05- Mese
	06- Anno
03 - Impostazione Programma	** Consultare sezione 10.4.4
04 - Selezionare Lingua	
	01 - Spagnolo
	02 - Portoghese
	03 - Italiano
	04 - Francese
	05 - Inglese
	06 - Catalano
05- Modo Stand-by	
06 - Modalità sonora	
07 - Carica iniziale	
08 - Stato Stufa	Fornisce informazioni sullo stato della stufa
09 - Modalità Ventilatore	** Solo stufe modello Abril-Ex

#### 10.4.2 MENU 1. VENTILATORI AUSILIARI

Questo menu funziona solo per modelli di stufe canalizzate o con kit di canalizzazione, dato che incorporano uno o due ventilatori ausiliari (a seconda del modello) che possono controllare le loro prestazioni indipendentemente dalla potenza di lavoro della stufa. Cioè, è possibile configurare il funzionamento di entrambi i ventilatori separatamente ed è possibile attivare uno e disattivare l'altro, si può anche scegliere la velocità di funzionamento in modo indipendente. Per le impostazioni, è sufficiente premere il tasto 1 per cambiare i valori del ventilatore 2 e il tasto 3 per fare lo stesso con il ventilatore 3 (vedere disegno D32). Possiamo impostare i seguenti valori:

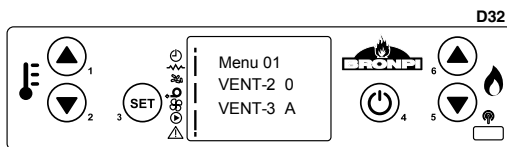

**A:** velocità automatica, cioè, la velocità del ventilatore è proporzionale alla potenza di lavoro della stufa  
**0:** disattivare il ventilatore ausiliario  
**1-5:** la velocità di lavoro del ventilatore, dove 1 è la più bassa e 5 la più alta.

**NOTA:** Nel modello Abril-Ex e Rita, Zoe, Noa, Princesa, Kira, Nina (se è stato installato il kit di canalizzazione opzionale) solo c'è un ventilatore di canalizzazione, è logico che possiamo solo cambiare la velocità del ventilatore 2.

Solo modelli Eva e Coral, se è stato acquistato uno o due kit di canalizzazioni opzionali, la regolazione del sistema viene eseguita tramite l'elettronica della stufa o inserto, e si può selezionare l'operazione della canalizzazione in base a due condizioni:

- **Funzionamento senza sonda di temperatura nel locale adiacente:** in questo caso, l'utente può selezionare il livello di potenza desiderato per il ventilatore indipendentemente dalla potenza di lavoro della stufa stessa o inserto stesso. Per questo, dobbiamo accedere al menu 1 e scegliere l'attivazione del ventilatore 2 e la sua potenza di lavoro.

Per la configurazione, è sufficiente premere il tasto 1 per modificare i valori del ventilatore di canalizzazione 2. Vedere disegno. Possiamo stabilire i seguenti valori:

**A:** velocità automatica, cioè, la velocità del ventilatore è proporzionale alla potenza di lavoro della stufa.

**0:** disattivazione del ventilatore ausiliario.

**1-5:** velocità di lavoro del ventilatore, 1 è il più basso e 5 è il più alto.

- **Funzionamento con sonda di temperatura nel locale adiacente:** Nel caso dell'inserto Neva, è necessario collegare alla scheda elettronica nel connettore CN7 nei pin 3 e 4 (H2O), una sonda di tipo NTC da 10 kΩ, la cui lunghezza massima è 10-12 m, (tenendo conto che la distanza di canalizzazione massima è di 9 metri).

Per il resto dei modelli, la sonda di tipo NTC da 10 kΩ deve essere posizionata sul retro della stufa, nelle connessioni progettate per tale scopo. Non dimenticare che, a seconda di come è stato effettuato il collegamento elettrico della ventola (V2 / PO = ventilatore 2 e AUX1 = ventilatore 3), è necessario rispettare il collegamento della sonda a ciascuna camera (sonda ventola 2 e sonda ventola 3).

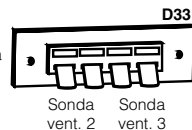

È necessario posizionare la sonda in un luogo nella stanza adiacente che rileva la temperatura effettiva della stanza e, quindi, distante dai fonti di calore e freddo della stanza.

Per il funzionamento della turbina, l'utente deve selezionare nel telecomando la temperatura di setpoint della stanza adiacente. La turbina o le turbine deve essere attivata nel menu 1 (selezione diversa da 0) e, quando la stufa o inserto ha raggiunto la sua temperatura di lavoro, si avvierà automaticamente (alla velocità selezionata dall'utente nel menu 1), fino al tentativo di ottenere la temperatura richiesta nella stanza adiacente. Nel caso in cui si raggiunga la temperatura richiesta, la velocità della turbina di canalizzazione diminuirà al minimo (velocità 1). È possibile che, a seconda del volume della stanza, delle condizioni di isolamento della stanza, della potenza di lavoro dell'inserto, delle ore di funzionamento della stessa, ecc., la temperatura selezionata non venga raggiunta, quindi la ventola di canalizzazione rimarrà sempre in funzionamento, a meno che l'utente decida di interromperlo manualmente attraverso il telecomando nel Menu 1 (VENT 2 = 0 e VENT 3 = 0).

#### 10.4.3 MENU 2. OROLOGIO

Imposta l'ora e la data. Per fare questo è necessario passare attraverso i diversi sottomenu e inserire i dati, modificando i valori con i tasti 1 e 2. La scheda è dotata di una batteria al litio, che permette un'autonomia dell'orologio interno di 3/5 anni (vedere disegno D38).

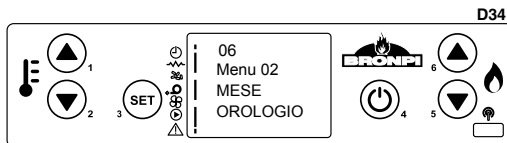

#### 10.4.4 MENU 3. AGGIUSTAGGIO DI PROGRAMMA (PROGRAMMAZIONE ORARIA DELLA STUFA)

**NOTA IMPORTANTE.** Prima di procedere con l'impostazione della programmazione della sua caldaia, prova che la data e l'ora della stufa siano corrette. In caso contrario, la programmazione scelta si abiliterà in base all'ora e la data predefinite, non soddisfacendo i vostri bisogni.

La tabella seguente descrive la struttura del menu di programmazione della stufa dove ci sono diverse opzioni:

Menu	Sottomenu 1	Sottomenu 2	Valore
03 - Impostazione Programma			
	1- Impostazione chrono		
		01- Impostazione chrono	On/Off
	2 - Programma giornaliero		
		01- Prog. giorn.	On/Off
		02- Start 1 Giorno	Ora
		03- Stop 1 Giorno	Ora
		04- Start 2 Giorno	Ora
		05- Stop 2 Giorno	Ora

Menu	Sottomenu 1	Sottomenu 2	Valore
	3 - Programma settimanale		
		01- Prog. Settimanale	On/Off
		02- Start Prog. 1	Ora
		03- Stop Prog. 1	Ora
		04- Lunedì Prog. 1	On/Off
		05- Martedì Prog. 1	On/Off
		06- Mercoledì Prog. 1	On/Off
		07- Giovedì Prog. 1	On/Off
		08- Venerdì Prog. 1	On/Off
		09- Sabato Prog. 1	On/Off
		10- Domenica Prog. 1	On/Off
		11- Start Prog. 2	Ora
		12- Stop Prog. 2	Ora
		13- Lunedì Prog. 2	On/Off
		14- Martedì Prog. 2	On/Off
		15- Mercoledì Prog. 2	On/Off
		16- Giovedì Prog. 2	On/Off
		17- Venerdì Prog. 2	On/Off
		18- Sabato Prog. 2	On/Off
		19- Domenica Prog. 2	On/Off
		20- Start Prog. 3	Ora
		21- Stop Prog. 3	Ora
		22- Lunedì Prog. 3	On/Off
		23- Martedì Prog. 3	On/Off
		24- Mercoledì Prog. 3	On/Off
		25- Giovedì Prog. 3	On/Off
		26- Venerdì Prog. 3	On/Off
		27- Sabato Prog. 3	On/Off
		28- Domenica Prog. 3	On/Off
		29- Start Prog. 4	Ora
		30- Stop Prog. 4	Ora
		31- Lunedì Prog. 4	On/Off
		32- Martedì Prog. 4	On/Off
		33- Mercoledì Prog. 4	On/Off
		34- Giovedì Prog. 4	On/Off
		35- Venerdì Prog. 4	On/Off
		36- Sabato Prog. 4	On/Off
		37- Domenica Prog. 4	On/Off
	04- Prog. Weekend		
		01- Prog. Weekend	On/Off
		02- Start 1	Ora
		03- Stop 1	Ora
		04- Start 2	Ora
		05- Stop 2	Ora

Per programmare la nostra stufa dobbiamo accedere al menu di programmazione premendo una sola volta il tasto n°3 "SET"; con i tasti n°5 o n°6 ci spostiamo al menu n°3 "Impostazione Programma" (vedere disegno D35).

Per accedere al menu di programmazione, confermare questa opzione premendo il tasto no. 3 "SET".

Per vedere i diversi sotto-menu utilizzare i tasti no.5 e no. 6.

#### Sotto-menu 03-01- Impostazione chrono

Per programmare la stufa è necessario accedere al sotto-menu 3-1 "Impostazione Chrono" e premere il tasto no.3 " " e appare la seguente schermata (vedere disegno D36).

Nel margine superiore a sinistra c'è, per impostazione predefinita, la parola "OFF". Premendo i tasti no.1 o no.2 dobbiamo cambiarlo a "ON" per informare la stufa della nostra intenzione d'introdurre alcuni dei programmi (vedere disegno D37).

Quindi, scegliere il programma che vogliamo introdurre: giornaliero, settimanale o week-end. Per fare questo partiamo dalla schermata anteriore e selezioniamo la programmazione premendo ripetutamente i tasti no. 5 e no. 6 fino a raggiungere l'opzione scelta.

#### Sotto-menu 03-02- Programma giornaliero

Per selezionare il programma giornaliero della stufa, dobbiamo trovarci nella schermata successiva (vedere disegno D38).

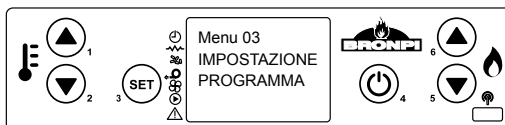

D35

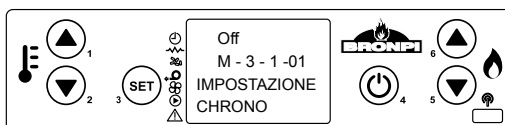

D36

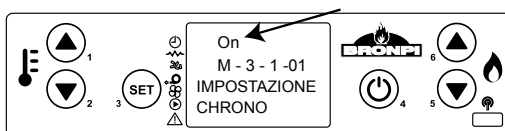

D37

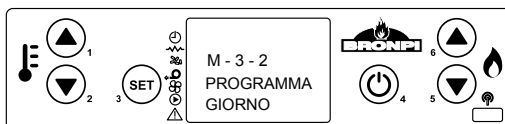

D38

Premono una volta il tasto no.3, possiamo accedere al sotto-menu di programmazione giornaliera della stufa. Per impostazione predefinita, viene visualizzata la seguente schermata (**vedere disegno D39**).

Dobbiamo cambiare l'opzione "OFF" per "ON" premendo i tasti no. 1 o no. 2 e così confermiamo all'apparecchio che abbiamo scelto la programmazione diurna:

Rimane, quindi, scegliere i tempi in cui vogliamo che la stufa rimanga accesa. Per fare questo abbiamo due ore diverse d'avvio e due ore d'arresto: START 1 e STOP 1, START 2 e STOP 2.

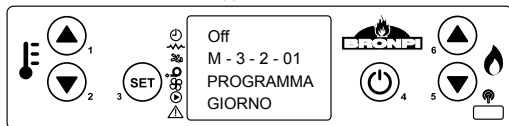

D39

Ad esempio:

Avvio alle 09:00 ore / Arresto alle 14:30 ore.  
Avvio alle 20:30 ore / Arresto alle 23:00 ore.

Dalla schermata anteriore premiamo il tasto no. 6 e mostrerà il disegno seguente (**vedere disegno D40**).

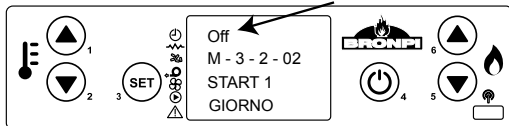

D40

Premando i tasti n°1 e n°2 modifichiamo il valore "OFF" e fissiamo l'inizio della prima ora d'avvio (**vedere disegno D41**).

Si procederà nello stesso modo per fissare la prima ora d'arresto (**vedere disegni D42 e D43**)

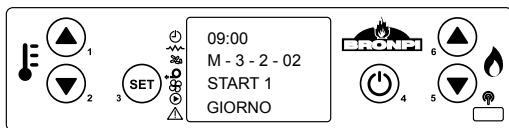

D41

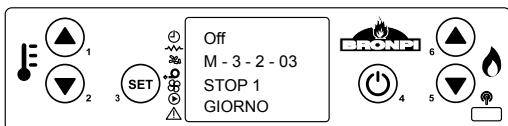

D42



D43

Se bisogna solo programmare un'ora d'inizio e d'arresto, l'opzione START 2 deve indicare "OFF" e l'opzione STOP 2 anche "OFF".

Se si desidera impostare un secondo orario d'avvio e arresto, è necessario introdurre i valori della seconda ora d'inizio e d'arresto allo stesso modo, come spiegato in precedenza. In questo modo abbiamo configurato la programmazione giornaliera della stufa con due ore d'avvio e due d'arresto. È anche possibile programmare un'ora d'avvio e d'arresto manuale (o viceversa).

Esempio: START 1: 08:00 ore e STOP 1: "off"  
START 1: "off" e STOP 1: 22:00 ore.

#### Sotto-menu 03-03- Programma settimanale

**NOTA. Eseguire una programmazione accurata a fine di evitare la sovrapposizione delle ore di funzionamento e/o disattivare lo stesso giorno in diversi programmi.**

Se vogliamo fare una programmazione settimanale della stufa ci sono 4 programmi diversi che possono essere configurati, ognuno con una ora d'avvio e una ora d'arresto. Successivamente, per ogni giorno dovrebbe essere assegnato o no ognuno di questi 4 programmi per soddisfare le nostre esigenze.

Per l'attivazione dobbiamo partire dalla schermata successiva (**vedere disegno D44**).

Premando una volta il tasto no. 3 accediamo al submenù di programmazione settimanale della stufa. Per impostazione predefinita, viene visualizzata la seguente schermata (**vedere disegno D45**).

Dobbiamo cambiare l'opzione "OFF" per "ON" premendo i tasti no. 1 o no. 2. Pertanto conferriamo l'apparecchio che la programmazione settimanale è stata scelta.



D44

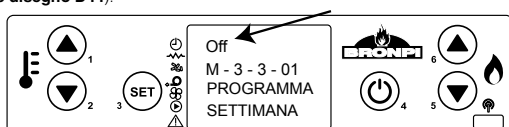

D45

Rimane, quindi, scegliere gli orari. Per fare questo abbiamo quattro ore d'inizio e quattro ore d'arresto diverse (**vedere disegni D46 e D47**).

- PROGRAMMA 1: START 1 e STOP 1
- PROGRAMMA 2: START 2 e STOP 2
- PROGRAMMA 3: START 3 e STOP 3
- PROGRAMMA 4: START 4 e STOP 4

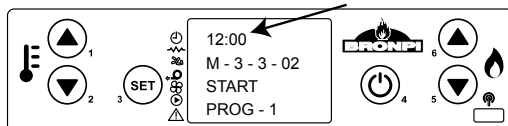

D46

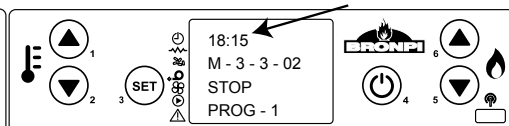

D47

Posteriormente, scegliere l'attivazione o disattivazione di ogni programma secondo il giorno della settimana. Ad esempio: **(vedere disegno D48)**

Programma 1: Lunedì (ON), Martedì (ON), Mercoledì (OFF), Giovedì (OFF), Venerdì (ON), Sabato (ON) e Domenica (OFF).

Programma 2: Lunedì (OFF), Martedì (OFF), Mercoledì (ON), Giovedì (OFF), Venerdì (OFF), Sabato (ON) e Domenica (ON).

Programma 3: Lunedì (OFF), Martedì (ON), Mercoledì (ON), Giovedì (ON), Venerdì (ON), Sabato (ON) e Domenica (OFF).

Programma 4: Lunedì (ON), Martedì (ON), Mercoledì (OFF), Giovedì (OFF), Venerdì (OFF), Sabato (OFF) e Domenica (ON).

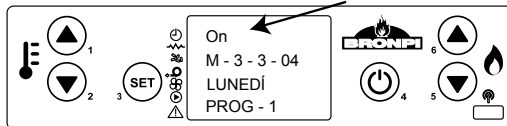

D48

Grazie a questo tipo di programmazione siamo in grado di combinare 4 orari diversi durante i giorni della settimana, sempre facendo attenzione a non sovrapporre gli orari.

#### Sotto-menu 03-04- Programma weekend

Con il programma giornaliero, questa programmazione dispone di due ore d'inizio e due ore d'arresto indipendenti, eccetto che si applica solo il sabato e la domenica. Per accedere alla configurazione dobbiamo essere nella seguente schermata **(vedere disegno D49)**.



D49

Dobbiamo confermare che vogliamo accedere a questo programma premendo il tasto n°3 "SET" e si deve visualizzare la seguente schermata: **(vedere disegno D50)**

Modifichiamo il valore "OFF" e selezioniamo "ON": Alla fine introduciamo le ore d'inizio e d'arresto che vogliamo fino a completare la programmazione desiderata.

Come con il programma giornaliero, se abbiamo bisogno di programmare solo un'ora d'inizio e di arresto, l'opzione START 2 deve indicare "OFF" e l'opzione STOP 2 ugualmente "OFF".

È anche possibile programmare un'ora d'avvio e d'arresto manuale (o viceversa).

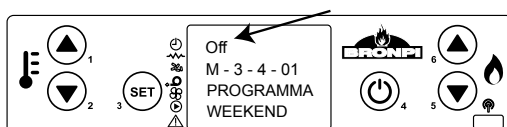

D50

Esempio: START 1: 08:00 ore e STOP 1: "off"    ó    START 1: "off" e STOP 1: 22:00 ore.

#### 10.4.5 MENU 4. SELEZIONARE LINGUA

Consente di selezionare la lingua del dialogo tra i disponibili. Per accedere a questo menu deve confermare con il tasto n° 3 "SET" e con i tasti 1 e 2, selezionare la lingua preferita tra le disponibili: spagnolo, portoghese, italiano, francese, inglese e catalano **(vedere disegno D51)**.

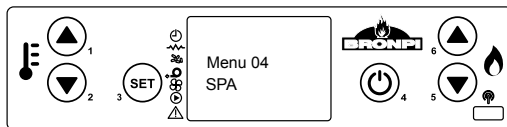

D51

#### 10.4.6 MENU 5. MODALITÀ STAND-BY

Attivando la "Modalità stand-by" **(vedere disegno D56)** la stufa si spegne quando raggiunge la temperatura impostata che abbiamo introdotto nel display, più un differenziale di 2°C. Quando la temperatura ambiente scende sotto la temperatura impostata meno il differenziale di 2°C, la stufa ritorna al ciclo d'accensione automaticamente. Cioè, se si seleziona che la temperatura impostata sia ad esempio 22°C, la stufa si spegne quando la temperatura ambiente sia 24° e si riaccende automaticamente quando la temperatura ambiente scende di 20°C.

In caso di rimanere disattivata questa funzione (per impostazione predefinita è disattivata)

quando la stufa raggiunge la temperatura impostata rimarrà sempre in "lavoro modulazione", ed è possibile superare il valore della temperatura impostata.

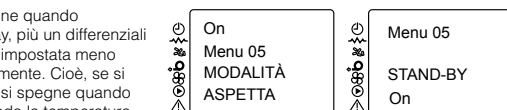

D52

#### 10.4.7 MENU 6. MODALITÀ SONORA

Attivando questa modalità, la stufa emetterà un suono quando il sistema riconosce un'anomalia e va in stato d'allarme. Per accedere a questo menu deve confermare con il tasto n. 3 "SET" e poi con i tasti no.1 o no. 2, selezionare "on" **(vedere disegno D53)**.

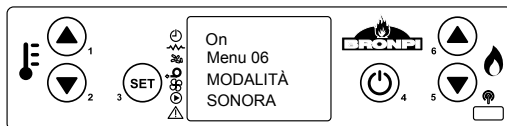

D53

#### 10.4.8 MENU 7. CARICA INIZIALE

Nel caso in cui durante il funzionamento della stufa non c'è combustibile, per evitare un problema nella prossima accensione, è possibile precaricare il combustibile per un tempo massimo di 90 secondi per caricare la vite senza fine quando la stufa è spenta e fredda. Per iniziare il carico premere il tasto 2 e per interromperla premere il tasto 4. **(Vedere disegno D54)**.

È molto importante che quando si esegue l'accensione della stufa, il bruciatore sia completamente pulito. Pertanto, quando finisce il caricamento iniziale, si dovrebbe verificare che il bruciatore è pulito di combustibile in modo che l'accensione della stufa è completata correttamente.



D54

#### 10.4.9 MENU 8. STATO DELLA STUFA

Visualizza lo stato corrente della stufa e informa dello stato dei dispositivi collegati. Pertanto, si ottiene un'informazione tecnica disponibile all'utente. Automaticamente vengono visualizzate le seguenti schermate (**vedere disegni D55, D56, D57 e D58**).

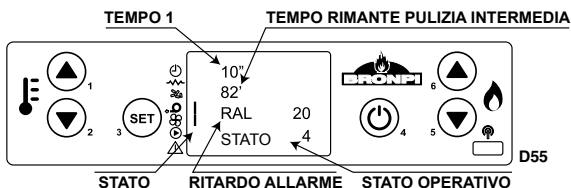

#### VELOCITÀ ASPIRATORE FUMI TEMPERATURE FUMI VELOCITÀ VENTILATORE 2 E 3 (NON DISPONIBILE)

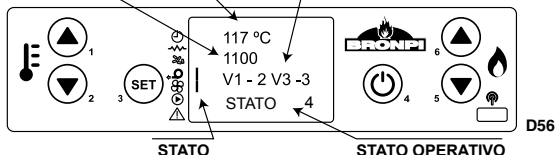

#### VELOCITÀ COCCLEA

#### POTENZA

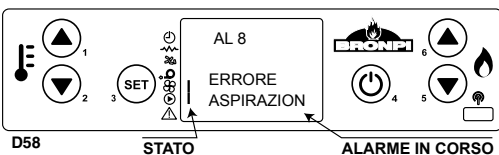
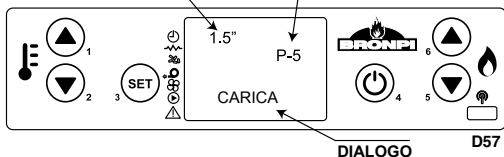

#### 10.4.10 MENU 9. MODALITÀ VENTILATORE

Questo menu è operativo solo per il modello Abril-Ex. Per gli altri modelli, il menu 9 "Adeguamento tecnico" è riservato a personale tecnico con esperienza specifica nel prodotto e si accede tramite una password.

Questo menu permette di selezionare l'attivazione o disattivazione della turbina tangenziale principale (ventilatore 1) di aria calda. Può scegliere tra l'opzione di ventilazione forzata (turbina attivata) o ventilazione naturale (turbina disattivata). Per accedere a questo menu deve confermare con il tasto n°3 "SET" e poi con i tasti 1 e 2, selezionare l'opzione scelta (**vedere disegni D59 e D60**).



#### ATTENZIONE !!!



**Nel modello Abril, se si desidera disabilitare il funzionamento della turbina principale, a seconda della potenza di lavoro della stufa, del tipo di combustibile utilizzato e della parametrizzazione della stufa che l'installatore ha fatto, è probabile che la temperatura di fumi superi 240°C e la stufa entri in modulazione per questo motivo. In questo caso, si raccomanda di controllare la parametrizzazione della stufa o diminuire la potenza di lavoro.**

#### 10.5 MODALITÀ UTENTE

Di seguito viene descritto il funzionamento normale del display installato in una stufa in riferimento alle funzioni disponibili. Prima dell'avvio il display della stufa si trova nella situazione del **disegno D61**. Viene visualizzato lo stato di "spento", la temperatura dell'ambiente, la potenza di lavoro e l'ora attuale.

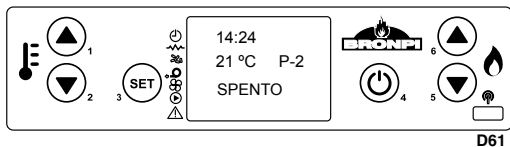

#### 10.5.1 AVVIAMENTO DELLA STUFA

Per accendere la stufa premere il tasto 4 per pochi secondi. Il display mostrerà lo stato d'avvio secondo il **disegno D62**. La durata massima della fase d'accensione è di 20 minuti. Se, dopo questo tempo, non appare fiamma visibile, la stufa passerà automaticamente in stato d'allarme. Il display mostrerà il messaggio "Errore Accensione".

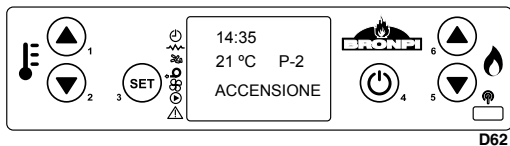



## 10.5.2 STUFA IN FUNZIONAMENTO

Dopo aver raggiunto una certa temperatura di fumi il ventilatore d'aria calda sarà in funzionamento. I ventilatori di canalizzazione saranno in funzionamento solo se sono abilitati. Completata correttamente la fase d'accensione viene visualizzato il messaggio "Lavoro" che rappresenta la modalità di funzionamento normale (**vedere disegno D63**).

Il display visualizza la temperatura ambiente della stanza.



D63

## 10.5.3 CAMBIAMENTO DELLA TEMPERATURA AMBIENTE DI RIFERIMENTO

Per modificare la temperatura ambiente impostata, basta premere i tasti 1 e 2, rispettivamente, per aumentare o diminuire il valore e imporre quello desiderato (**vedere disegno D64**).

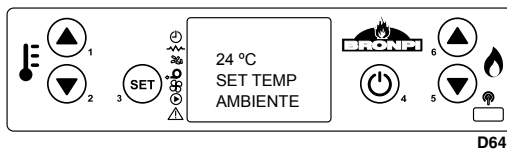

D64

## 10.5.4 LA TEMPERATURA AMBIENTE RAGGIUNGE LA TEMPERATURA IMPOSTATA DALL'UTENTE

Quando la temperatura ambiente (della stanza) raggiunge il valore impostato dall'utente o la temperatura di fumi raggiunta è troppo alta, la stufa passa automaticamente a funzionare a una potenza inferiore a quella imposta. **Vedere disegno D65**.

Se la "Modalità Stand-by" è attivata, quando la temperatura ambiente raggiunge la temperatura impostata dall'utente più un differenziale di 2°C, la stufa si spegne automaticamente e viene messa in attesa finché la temperatura ambiente scende al di sotto della temperatura impostata meno un differenziale (2°C). Una volta che questo accade, la stufa si accende di nuovo automaticamente.

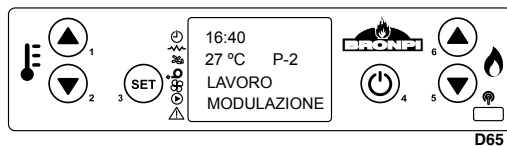

D65

## 10.5.5 PULIZIA DEL BRUCIATORE

Durante il normale funzionamento della stufa si producono delle pulizie automatiche del bruciatore a intervalli di 30 minuti. Questa pulizia dura 30 secondi e comporta la pulizia dei rifiuti di pellet che si depositano sul bruciatore in modo da garantire un funzionamento ottimale. **Vedere disegno D66**.

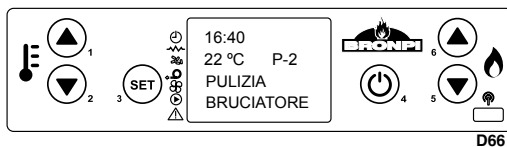

D66

## 10.5.6 SPEGNIMENTO DELLA STUFA

Per spegnere la stufa premere il tasto 4 per pochi secondi. Una volta che è spenta, la stufa inizia la fase della pulizia finale, in cui l'alimentatore di pellet si ferma e l'estrattore di fumo e il ventilatore tangenziale funzioneranno a massima velocità. Questa fase di pulizia non finirà finché la stufa non abbia raggiunto la temperatura di raffreddamento giusta. **Vedere disegno D67**.



D67

## 10.5.7 STUFA SPENTA

Il **disegno D68** mostra l'informazione visualizzata sul display quando la stufa è spenta.



D68

## 10.5.8 RIAVVIO DELLA STUFA

Una volta che la stufa è spenta non sarà possibile riaccenderla finché non sia passato un tempo di sicurezza e la caldaia si sia raffreddata sufficientemente. Se si tenta accendere la stufa, il display appare come mostrato nel **disegno D69**.



D69

## 10.5.9 BLOCCO DEL DISPLAY

Il display dell'apparecchio può essere bloccato per evitare la pressione accidentale di uno dei tasti. Per questo è necessario fare una breve pressione del tasto numero 3 e poi sul tasto 4 (non premendo i due pulsanti simultaneamente). Quindi, il display mostrerà il seguente messaggio (**Vedere disegno D70**):

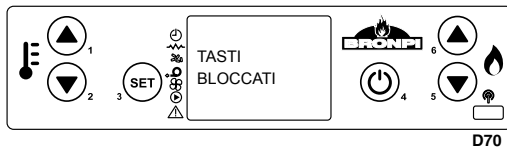

D70

Per sbloccare, procedere allo stesso modo; Eseguiamo una breve pressione del tasto numero 3 e poi sul tasto 4 (non premendo i due pulsanti simultaneamente). Quindi, il display mostrerà il seguente messaggio (**Vedere disegno D71**):

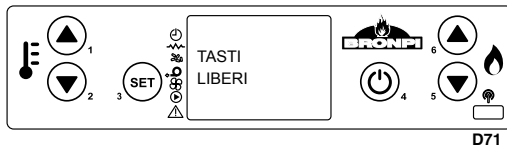

D71

## 11 ALLARMI

Nel caso in cui esista malfunzionamento, l'elettronica della stufa interviene e segnala le irregolarità che si sono verificate nelle diverse modalità di funzionamento a seconda del tipo di anomalia. Ogni situazione di allarme provoca il blocco automatico della stufa. Premendo il tasto 4 sblocciamo la stufa. Una volta che la stufa ha raggiunto la temperatura di raffreddamento giusta, l'utente può riaccenderla.

### 11.1 ERRORE DI FORNITURA DI ELETTRICITÀ (BLACK OUT)

Se c'è un errore di fornitura elettrica inferiore a 30 secondi, quando la fornitura si riprende, la stufa continua il suo stato di lavoro, come se non era successo niente.

Se invece è superiore a 30 secondi, quando si riprende l'alimentazione elettrica, la stufa passa alla fase di "Pulizia finale" fino a quando la temperatura della stufa raggiunge la temperatura di raffreddamento adeguata. Dopo la fase di pulizia, la stufa si spegne fino a quando l'utente accende la caldaia di nuovo (vedere disegno D72).

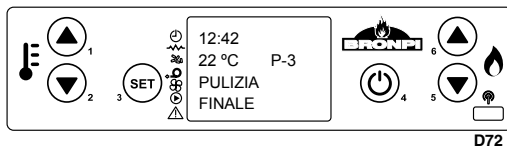

D72

### 11.2 ALLARME SONDA TEMPERATURA FUMI

Questo allarme viene attivato quando la sonda che rileva la temperatura di fuoriuscita dei fumi si disconnetta o si rompe. Durante la condizione d'allarme, la stufa esegue la procedura di spegnimento (vedere disegno D73).

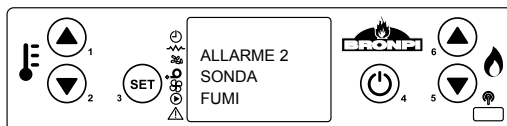

D73

### 11.3 ALLARME ECCESSO TEMPERATURA FUMI

Si attiva quando la sonda rileva una temperatura dei fumi superiore a 220°C. Il display mostrerà il seguente messaggio del disegno D74. Durante la condizione d'allarme, la stufa esegue la procedura di spegnimento.

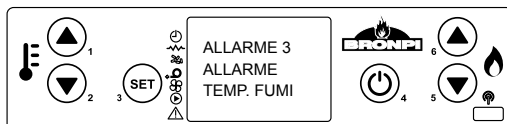

D74

### 11.4 ALLARME VENTILATORE DI ESTRAZIONE DEI FUMI DANNEGGIATO

Succede nel caso in cui il ventilatore di estrazione dei fumi si danneggi. In questo caso, la stufa si ferma e apparirà un allarme sul display come mostrato nel disegno D75. Immediatamente dopo si attiva la procedura di spegnimento.

Per disattivare l'allarme, premere il tasto 4 e la stufa torna alla normalità dopo fare il ciclo di pulizia.

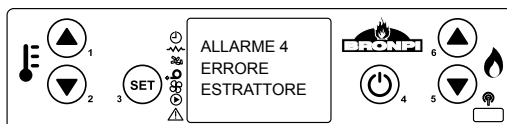

D75

### 11.5 ALLARME ERRORE D'ACCENSIONE

Nel caso di errore d'accensione (deve attendere almeno 20 minuti) appare sul display un allarme come mostrato nel disegno D76. Per disattivare l'allarme, premere il tasto 4 e la stufa torna alla normalità dopo fare il ciclo di pulizia.



D76

### 11.6 ALLARME DI SPEGNIMENTO DURANTE LA FASE DI LAVORO

Se durante la fase di lavoro la fiamma si spegne e la temperatura dei fumi scende al di sotto della soglia minima di funzionamento (secondo parametrizzazione), l'allarme si attiva, come nel disegno D77, e immediatamente si attiva la procedura di spegnimento.

Per disattivare l'allarme, premere il tasto 4 e la stufa torna alla normalità dopo fare il ciclo di pulizia.

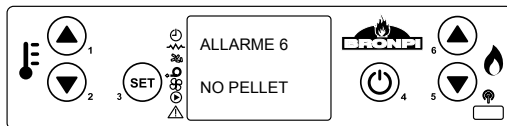

D77

### 11.7 ALLARME TERMICO

Se durante la fase di lavoro appare l'allarme di sicurezza termica (vedere disegno D78) appare nel display l'immagine mostrata, e subito si attiva la procedura di spegnimento. Questo allarme indica un surriscaldamento all'interno del serbatoio e, quindi, il dispositivo di sicurezza arresta il funzionamento della stufa. La restaurazione è manuale e deve essere effettuata da un tecnico autorizzato.

**Il ripristino del dispositivo di sicurezza non è incluso nella garanzia meno che il centro d'assistenza possa dimostrare la presenza di un componente difettoso.**

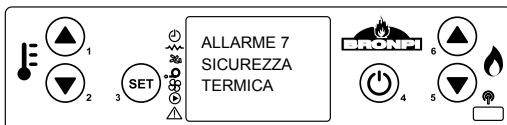

D78

### 11.8 ALLARME VARIAZIONE DELLA PRESSIONE NELLA CAMERA DI COMBUSTIONE

Se durante la fase di lavoro c'è sovrappressione nella camera di combustione (apertura di porta, sporcizia nei registri, ritorno d'aria, guasto al motore di estrazione di fumi, etc.) il debimetro elettronico arresta il funzionamento della stufa e attiva l'allarme e immediatamente si attiva la procedura di spegnimento (**vedere disegno D79**).



D79

### 11.9 ALLARME MANCANZA FLUSSO DI ENTRATA D'ARIA PRIMARIA

La stufa ha un sensore di flusso situato nel tubo d'aspirazione d'aria primaria. Riconosce la corretta circolazione dell'aria comburente e di scarico fumi. In caso di presa d'aria insufficiente (a causa di una uscita di fumi o presa d'aria non corretta) invia alla stufa un segnale di blocco e subito viene attivata la procedura di spegnimento (**vedere disegno D80**).



D80

### 11.10 ALLARME DURANTE IL FUNZIONAMENTO DEL MOTORE D'ALIMENTAZIONE DEL COMBUSTIBILE

La regolazione della quantità di combustibile della stufa è effettuata automaticamente mediante la programmazione elettronica. Se il motore che alimenta la stufa gira più veloce della velocità permessa, la macchina attiva la procedura di spegnimento perché l'eccesso di combustibile nei bruciatori può provocare gravi problemi (**vedere disegno D81**).

Nel caso di questo allarme, si prega di contattare il servizio d'assistenza tecnica.



D81

### 11.11 ALLARME ANOMALIA NEL SENSORE DI FLUSSO

Nel caso d'anomalia nel sensore di flusso, situato nel tubo d'aspirazione d'aria primaria, si invia alla stufa un segnale di blocco e immediatamente viene attivata la procedura di spegnimento. (**Vedere disegno D82**).

Nel caso di questo allarme, si prega di contattare il servizio d'assistenza tecnica.



D82

### 11.12 REGISTRO D'ALLARME, CAUSE E POSSIBILI SOLUZIONI

CODICE ALLARME	DESCRIZIONE	PROBLEMA	SOLUZIONE PROBABILE
AL 1	BLACK OUT	La stufa è rimasta temporaneamente senza corrente elettrica.	Premere il tasto 4 per vari secondi e lasciare finire la pulizia finale. La stufa tornerà alla modalità spenta.
AL 2	SONDA FUMI	Problema con la sonda fumi.	Controllare la connessione della sonda o sostituirla.
AL 3	TEMP. FUMI	La temperatura dei fumi è superiore a 270° C.	Regolare il fornimento di pellet e/o la velocità dell'estrattore. Verificare il tipo di combustibile usato.
AL 4	ESTRATTORE GUASTO	Problema con l'estrattore dei fumi	Controllare la connessione elettrica dell'estrattore o sostituirlo.
AL 5	ERRORE ACCENSIONE	Il pellet non scende o non si brucia.	Verificare il funzionamento del motoriduttore e la resistenza. Controllare l'eventuale blocco del motore. Controllare che c'è pellet nel serbatoio.
AL 6	NO PELLETT	Non c'è pellet nella tramoggia o non scende al bruciatore.	Riempire il serbatoio. Verificare il funzionamento del motore. Verificare la lunghezza del pellet e che questo non si sia compattato. Pulire il fondo della tramoggia.
AL 7	ALLARME TERMICO	Il termostato di sicurezza termica del pellet è attivato.	Riavviare manualmente il termostato. Verificare la causa dell'eccesso di temperatura che ha causato il surriscaldamento (caduta di pellet, eccesso di tiraggio, tipo di combustibile funzionamento della turbina tangenziale).
AL 8	DEPRESSIONE	La camera di combustione è in depressione.	Verificare che la camera è ermetica: verificare le chiusure, guarnizioni, acc. Verificare che l'installazione dei gas sia appropriata (eccesso di sezioni orizzontali, curvature, ecc.). Possibile blocco di pellet.
AL 9	MANCANZA DI FLUSSO	Manca di flusso dell'aria primaria o installazione non appropriata.	Verificare la presa dell'aria primaria. Verificare l'installazione (eccesso di sezioni orizzontali, curve, sporcizia, ecc.).
AL	ERRORE FLUSSOMETRO	Il sensore di flusso è rotto.	Sostituire il sensore di flusso.
AL b	ERRORE COCLEA	Il motore gira continuamente.	Verificare la connessione elettrica della coclea.

# INDICE | INDEX | INDEX | ÍNDICE | INDICE

<b>12. FICHAS TÉCNICAS - DESPIECES   TECHNICAL SPECIFICATIONS - EXPLODED DRAWINGS   FICHES TECHNIQUES - DÉTAIL DES PIÈCES   FICHAS TÉCNICAS - DESMONTAGEM   SCHEDA TECNICA - ESPLOSI</b>	<b>108</b>
12.1 TINA	110
12.2 RITA	112
12.3 ZOE	114
12.4 KIRA	116
12.5 NINA	118
12.6 NOA	120
12.7 PRINCESA	122
12.8 EVA	124
12.9 CORAL	126
12.10 ABRIL-EX	128
<b>13 ESQUEMA ELÉCTRICO   ELECTRICAL SCHEME   SCHÉMA ÉLECTRIQUE</b>	<b>130</b>
<b>ESQUEMA ELÉCTRICO   SCHEMA ELETTRICO</b>	<b>130</b>

**12. FICHAS TÉCNICAS - DESPIECES | TECHNICAL SPECIFICATIONS - EXPLODED DRAWINGS | FICHES TECHNIQUES - DÉTAIL DES PIÈCES | FICHAS TÉCNICAS - DESMONTAGEM | SCHEDA TECNICA - ESPLOSI**

DATOS	Tina	Rita	Zoe	Kira	Nina	Princesa	Noa	Eva	Coral	Abril-Ex
Peso (Kg.) Weight (kg) Poids (kg) Peso (Kg.) Peso (Kg.)	80	107	91	89	89	145	135	147	155	160
Altura (mm) Height (mm) Hauteur (mm) Altura (mm) Altezza (mm)	934	924	930	926	944	1092	1093	1140	1135	1047
Ancho (mm) Width (mm) Largeur (mm) Largura (mm) Larghezza (mm)	458	504	470	455	718	806	589	560	586	548
Profundidad (mm) Depth (mm) Profondeur (mm) Profundidade (mm) Profondità (mm)	520	522	451	453	507	568	507	597	601	579
Diámetro del tubo de descarga de humos (mm) Diameter of the smoke outlet pipe (mm) Diamètre du tuyau de décharge de fumée (mm) Diâmetro do tubo de descarga de fumos (mm) Diámetro del tubo scarico dei fumi (mm)	80	80	80	80	80	80	80	80	80	80
Diámetro del tubo de aspiración del aire (mm) Diameter of the air suction pipe (mm) Diamètre du tuyau d'aspiration d'air (mm) Diâmetro do tubo de aspiração do ar (mm) Diámetro del tubo d'aspirazione d'aria (mm)	40	40	40	40	40	50	50	50	50	50
Volumen de calentamiento máx. (m3) Maximum heating volume. (m3) Volume de chauffage maximal. (m3) Volume de aquecimento máx. (m3) Volume di riscaldamento massimo (m3)	163	198	198	198	198	275	275	350	350	250
Rendimiento en potencia nominal Efficiency at nominal power (%) Rendement à puissance nominale (%) Rendimento em potência nominal Rendimento in potenza nominale	87	87	87	87	87	90	90	88	88	91
Rendimiento en potencia reducida Efficiency at reduced power (%) Rendement à puissance réduite (%) Rendimento em potência reduzida Rendimento in potenza ridotta	89	90	90	90	90	93	93	91	91	94
Pot. térmica global máx. (Kw) Power thermal global max. (Kw.) Puiss. thermique globale max. (KW.) Pot. térmica global máx. (Kw) Potenza termica globale massima (Kw)	7,5	9,2	9,2	9,2	9,2	12	12	15	15	11
Pot. térmica útil máx. (Kw) Power maximum usable thermal kW Puiss. thermique utile max. (KW.) Pot. térmica útil máx. (Kw) Potenza termica utile massima (Kw)	6,5	8	8	8	8	11	11	14	14	10
Potencia térmica útil mín. (Kw) Minimum usable thermal power kW Puissance thermique utile min. (KW.) Potência térmica útil mín. (Kw) Potenza termica utile minima (Kw)	2,5	3	3	3	3	4,5	4,5	5	5	4,5
Consumo de pellet mín. Kg/h Minimum pellet consumption Kg/h Consommation de granulés à bois min. Kg/h Consumo de pellet mín. Kg/h Consumo di pellet minimo Kg/h	0,6	0,7	0,7	0,7	0,7	1	1	1,2	1,2	1
Consumo de pellet máx. Kg/h Maximum pellet consumption Kg/h Consommation de granulés à bois max. Kg/h Consumo de pellet máx. Kg/h Consumo di pellet massimo Kg/h	1,5	1,9	1,9	1,9	1,9	2,5	2,5	3,1	3,1	2,3
Capacidad depósito (Kg.) Tank capacity (Kg.) Capacité du réservoir (Kg.) Capacidade depósito (Kg.) Capacità del serbatoio (Kg.)	16	16	16	16	16	19	19	18	18	16
Autonomía mín/máx. (h) Min. / max. Autonomy (h) Autonomie min / max (h) Autonomia mín/máx. (h) Autonomia mínima/mássima (h)	26,6 / 10,6	23 / 8,5	23 / 8,5	23 / 8,5	23 / 8,5	19 / 7,6	19 / 7,6	16 / 6	16 / 6	16 / 6,9
Tiro recomendado a potencia útil máx. (Pa) Recommended draft at maximum usable power Tirage recommandé à puissance utile max. (Pa) Tiragem recomendada para potência útil máx.(Pa) Tiraggio raccomandato a potenza utile massima	~ 12	~ 12	~ 12	~ 12	~ 12	~ 12	~ 12	~ 12	~ 12	~ 12

DATOS	Tina	Rita	Zoe	Kira	Nina	Princesa	Noa	Eva	Coral	Abril-Ex
Tiro recomendado a potencia útil mín. (Pa) Minimum usable power recommended draw (Pa) Tirage recommandé à puissance utile min. (Pa) Tiragem recomendada para potência útil mín. (Pa) Tiraggio raccomandato a potenza utile minima	- 10	- 10	- 10	- 10	- 10	- 10	- 10	- 10	- 10	- 10
Consumo eléctrico (W) Energy consumption (W) Consommation électrique (W) Consumo eléctrico (W) Consumo elettrico (W)	150 - 200	150 - 200	150 - 200	150 - 200	150 - 200	150 - 200	150 - 200	150 - 300	150 - 300	150 - 200
Consumo eléctrico durante el encendido (W) Energy consumption during the start-up (W) Consommation électrique pendant l'allumage (W) Consumo eléctrico durante a ligação (W) Consumo elettrico durante l'avvio (W)	300	300	300	300	300	300	300	300	300	300
CO al 13% potencia nominal CO at 13% nominal power CO au 13% puissance nominale CO no 13% potência nominal CO al 13% potenza nominale	0,03	0,019	0,019	0,019	0,019	0,009	0,009	0,008	0,008	0,007
CO al 13% potencia reducida CO at 13% reduced power CO au 13% puissance réduite CO no 13% potência reduzida CO al 13% potenza ridotta	0,057	0,033	0,033	0,033	0,033	0,019	0,019	0,016	0,016	0,027
Caudal máxico humos potencia nominal Smoke mass flow at nominal power Débit massique des fumées puissance nominale Caudal máxico fumos potencia nominal Caudale di massa dei fumi potenza nominale	7,3	6,8	6,8	6,8	6,8	7,9	7,9	11,5	11,5	7,5
Caudal máxico humos potencia reducida Smoke mass flow at reduced power Débit massique des fumées puissance réduite Caudal máxico fumos potencia reduzida Caudale di massa dei fumi potenza ridotta	6,3	5	5	5	5	4,6	4,6	5,9	5,9	3,8
T <sup>3</sup> Humos potencia nominal Smoke temperature at nominal power Température des fumées puissance nominale Temperatura fumos potencia nominal Temperatura fumi potenza nominale	189	178	178	178	178	162	162	137	137	141
T <sup>3</sup> Humos potencia reducida Smoke temperature at reduced power Température des fumées puissance réduite Temperatura fumos potencia reduzida Temperatura fumi potenza ridotta	83	88	88	88	88	92	92	74	74	86
Interior de fundición Cast-iron interior Intérieur en fonte Interior de fundição Interiore di ghisa		√	√	√	√	√	√	√	√	
Encendido automático Automatic start-up Allumage automatique Ligação automática Avvio automatico	√	√	√	√	√	√	√	√	√	√
Termostato de seguridad pellet Pellet security thermostat Thermostat de sécurité du granulé Termostato de segurança pellet Termostato di sicurezza pellet	√	√	√	√	√	√	√	√	√	√
Mando a distancia Remote control Télécommande Comando a distância Telecomando	√	√	√	√	√	√	√	√	√	
Programador semanal Weekly programmer Programmateur hebdomadaire Programador semanal Programmatore settimanale	√	√	√	√	√	√	√	√	√	√

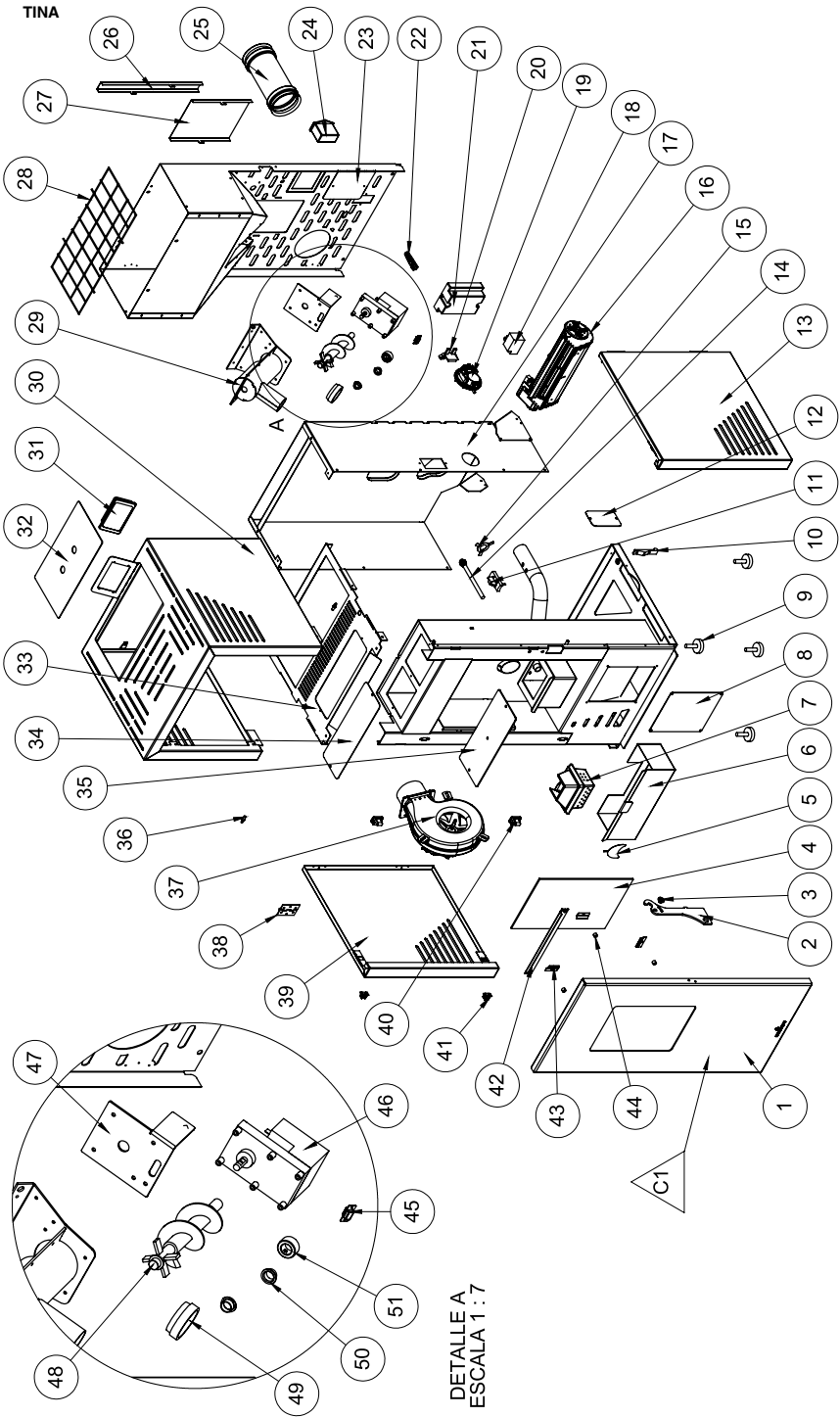

DETALLE A  
ESCALA 1 : 7

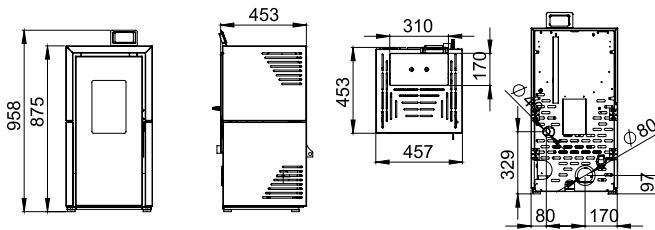

### MOD. TINA

Nº	DESCRIPCIÓN	DESCRIPTION	DESCRIPTION	DESCRIÇÃO	DESCRIZIONE
1	Puerta (solo puerta)	Door	Porte	Porte	Porta
2	Maneta puerta	Handle	Poignée	Puxador	Maniglia
3	Casquillo para maneta	Cap	Douille	Anel	Innesto
4	Cristal puerta	Glass	Vitre	Vidro	Vetro
5	Chapa antirretroceso	Anti-retroceso piece	Tôle anti-retrocès	Chapa antiretorno	Lastra anti-retrosso
6	Cajon cenicero	Ash pan	Cendrier	Gaveta cinzas	Cassetto cenere
7	Quemador	Burner	Brûleur	Queimador	Brucciatore
8	Registro inferior	Lower register	Registre inférieure	Registro inferior	Registro inferiore
9	Pata	Leg	Pied	Pé	Gamba
10	Pletina apriete cierre	Tightening plate	Plaque de serrage	Placa de aperto	Piastra fissaggio
11	Debimetro	Airflowmeter	Débitmètre	Debimetro	Debimetro
12	Registro lateral	Side register	Registre latérale	Registro lateral	Registro laterale
13	Camara lateral dcha	Right side chamber	Chambre latérale droite	Câmara lateral direito	Camera laterale destra
14	Resistencia	Resistor	Résistance	Resistência	Resistenza
15	Arandela aire primario	Washer	Rondelle	Arandela	Rondella
16	Turbina tangencial	Turbine	turbine	Turbina	Turbina
17	Camara trasera cuerpo	Rear chamber	Chambre arrière	Câmara traseira	Camera posteriore
18	Termostato de seguridad 80°C	Safety thermostat 80°C	Thermostat de sécurité 80°C	Termostato de segurança 80°C	Termostato di sicurezza 80°C
19	Depresimetro	Pressure switch	Débitmètre	Depressimetro	Depressimetro
20	Soporte depresimetro	Pressure-meter support	Support dépressiomètre	Suporte depressãometro	Supporto depressiometro
21	Placa electronica	Electronic board	Plaque électronique	Placa eletrônica	Scheda elettronica
22	Prensaestopa	Pressure seal	Fermeture à pression	Selado à pressão	Chiusura a pressione
23	Conjunto galva tolva	Hopper galva set	Ensemble galva trémie	Conjunto galva tremonha	Congiunto galva tramoggia
24	Conector	Connector	Connecteur	Conector	Connettore
25	Tubo inox salida humos	Stainless steel smoke exit pipe	Tuyau de fumées en acier inoxydable	Tubo de fumaça de aço inoxidável	Tubo fumo in acciaio inossidabile
26	Cubre cable display	Display cable cover	Couvre-câble display	Cobre cabo display	Copri-cavo display
27	Tapa motorreductor	Gear motor cover	Couvercle motorréducteur	Tampa motoreductor	Coperchio motoriduttore
28	Rejilla	Grate	Grille	Greiha	Griglia
29	Tubo sinfin	Worm gear pipe	Tuyau vis sans fin	Tubo sem-fim	Tubo senza fine
30	Techo	Ceiling	Toit	Teto	Tetto
31	Display	Display	Display	Display	Display
32	Tapa techo	Ceiling cover	Couvercle toit	Tampa teto	Coperchio tetto
33	Chasis superior	Upper chassis	Châssis supérieur	Chassi superior	Chassis superiore
34	Registro superior aire	Air Upper register	Registre supérieur air	Registro superior ar	Registro superiore aria
35	Registro superior	Upper register	Registre supérieur	Registro superior	Registro superiore
36	Vastago cierre	Bar	Barre	Barra	Barra
37	Extractor humos	Smoke extractor	Extracteur fumées	Extractor fumos	Estrattore fumi
38	Bisagra	Hinge	Charnière	Dobradiça	Cardine
39	Camara lateral izda	Left chamber	Chambre latérale gauche	Câmara lateral esquerda	Camera laterale sinistra
40	Bisagra	Hinge	Charnière	Dobradiça	Cardine
41	Receptaculo cierre	Receptacle	Réceptacle	Ricettaculo	Ricettacolo
42	Limpia cristal	Clean glass	Lave-vitre	Limpa vidro	Lava-vetro
43	Chapa sujeta cristal	Glass support sheet	Tôle fixateur vitre	Chapa agarrada vidro	Lastra supporto vetro
44	Casquillo	Cap	Douille	Anel	Innesto
45	Cable puerto serie 500 mm	500 mm serial port cable	Câble port série 500 mm	Cabo porto serial 500 mm	Cavo porto seriale 500 mm
46	Motorreductor	Gear motor	Motoréducteur	Motoredor	Motoriduttore
47	Soportemotorreductor	Gearmotor support	Support du motoréducteur	Suporte de motorreductor	Supporto motoriduttore
48	Eje sinfin	Auger axis	Axe sans fin	Aixo sem-fim	Asse coclea
49	Junta tubo sinfin	Joint of the auger pipe	Joint tuyau sans fin	Junta tubo sem-fim	Guarnizione tubo coclea
50	Casquillo valona	Valona shell	Doille valona	Capsula valona	Boccola valona
51	Sujecion eje motor	Motor axis support	Support axe moteur	Suporte eixo motor	Supporto asse motore
C1	Puerta completa sin cristal	Complete door w/glass	Porte complète s/vitre	Porta completa s/vidro	Porta completa s/vetro



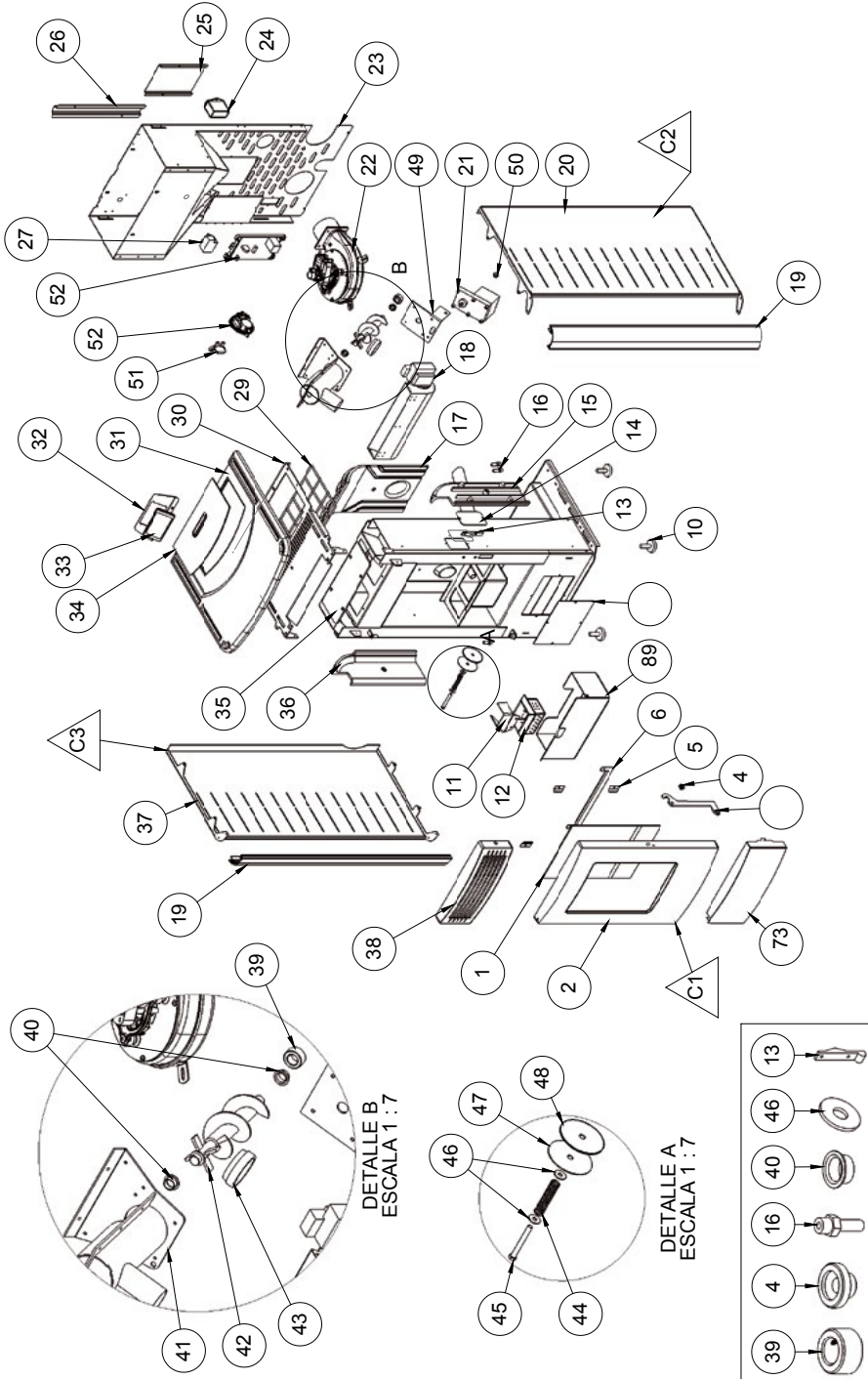

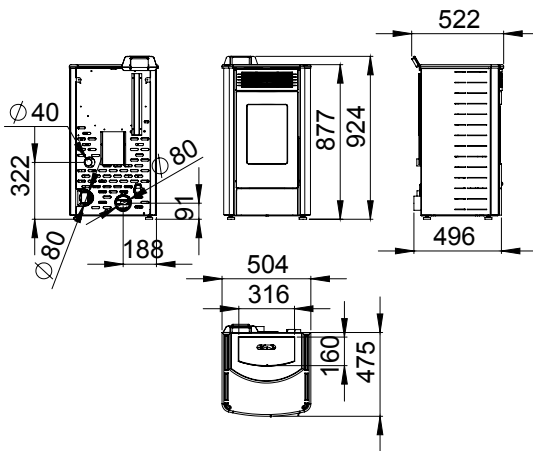

MOD. RITA

Nº	DESCRIPCIÓN	DESCRIPTION	DESCRIPTION	DESCRIÇÃO	DESCRIZIONE
1	Cristal	Glass	Vitre	Vidro	Vetro
2	Puerta	Door	Porte	Porta	Porta
3	Maneta	Handle	Poignée	Puxador	Maniglia
4	Casquillo	Cap	Douille	Anel	Innesto
5	Chapa sujetacristal	Glass support sheet	Tôle fixateur vitre	Chapa agarrada vidro	Lastra supporto vetro
6	Recoge cenizas	Ash collector	Ramasse-cendres	Recolhe-cinzas	Raccogli-cenere
7	Rejilla inferior	Lower grate	Grille inférieure	Grilha inferior	Griglia inferiore
8	Cajón cenicero	Ash pan	Bac à cendres	Gaveta de cinzas	Cassetto porta-cenere
9	Registro inferior	Lower register	Registre inférieure	Registro inferior	Registro inferiore
10	Pata	Leg	Pied	Pé	Gamba
11	Deflector	Baffle plate	Défecteur	Deflector	Deflettore
12	Quemador	Burner	Brûleur	Queimador	Brucciatore
13	Pletina apriete cierre	Tightening plate	Plaque de serrage	Placa de aperto	Piastra fissaggio
14	Registro lateral	Side register	Registre latérale	Registro lateral	Registro laterale
15	Placa derecha	Right plate	Plaque droite	Placa direita	Placca destra
16	Valvula	Valve	Valve	Valvula	Valvola
17	Placa central	Central plate	Plaque centrale	Placa central	Placca centrale
18	Turbina	Turbine	Turbine	Turbina	Turbina
19	Perfil	Profile	Profil	Perfil	Profilo
20	Camara lateral dcha	Right side chamber	Chambre latérale droite	Câmara lateral direito	Camera laterale destra
21	Motorreductor	Gearred motor	Motorréducteur	Motorreductor	Motoriduttore
22	Extractor	Smoke extractor	Extracteur des fumées	Exaustor de fumo	Estratore di fumi
23	Tolva	Hopper	Tremie	Tremonha	Tramoggia
24	Conector	Connector	Connecteur	Conector	Connettore
25	Tapa	Cover	Couvercle	Tampa	Coperchio
26	Cubre cable	Display cable cover	Couvre-câble display	Cobre cabo display	Copri-cavo display
27	Termostato	Thermostat	Thermostat	Termóstato	Termostato
28	Placa electronica	Electronic plate	Carte électronique	Placa eletrônica	Piastra elettronica
29	Rejilla	Grate	Grille	Grilha	Griglia
30	Tapa chasis	Chassis cover	Couvercle châssis	Tampa chassis	Coperchio chassis
31	Techo	Ceiling	Toit	Teto	Tetto
32	SopORTE display	Display support	Support display	Suporte display	Supporto display
33	Display	Display	Display	Display	Display
34	Tapa	Cover	Couvercle	Tampa	Coperta
35	Techo camara	Chamber ceiling	Toit chambre	Teto câmara	Tetto camera
36	Placa izquierda	Left plate	Plaque gauche	Placa esquerda	Placca sinistra
37	Camara lateral izda	Left chamber	Chambre latérale gauche	Câmara lateral esquerda	Camera laterale sinistra
39	Aro	Ring	Anneau	Aro	Anello
40	Casquillo	Cap	Douille	Anel	Innesto
41	Tubo sinfin	Worm gear pipe	Tuyau vis sans fin	Tubo sem-fim	Tubo senza fine
42	Eje sinfin	Axle worm gear	Axe vis sans fin	Eixo sem-fim	Asse vite senza fine
43	Junta tubo sinfin	Joint of the auger pipe	Joint tuyau sans fin	Junta tubo sem-fim	Guarnizione tubo coclea
44	Muelle	Spring	Ressort	Mola	Molla
45	Tornillo	Screw	Vis	Tronillo	Vite
46	Arandela	Washer	Rondelle	Arandela	Rondella
47	Tapa	Cover	Couvercle	Tampa	Coperta
48	Junta	Joint	Joint	Junta	Guarnizione
49	SopORTE motorreductor	Gearred motor support	Support du motorréducteur	Suporte de motorreductor	Supporto motoriduttore
50	Tope presión	Pressure block	Limite pression	Limite pressão	Limite pressione
51	SopORTE	Support	Support	Suporte	Supporto
52	Depresimetro	Pressure switch	Debitmètre	Depressimetro	Depresimetro
C1	Puerta completa sin cristal	Complete door without glass	Porte complète sans vitre	Porta completa sem vidro	Porta completa senza vetro
C2	Costado dcho completo	Complete right side	Côté droit complète	Lado direito completa	Lato destro completa
C3	Costado izdo completo	Complete left side	Côté gauche complète	Lado esquerdo completa	Lato sinistro completa

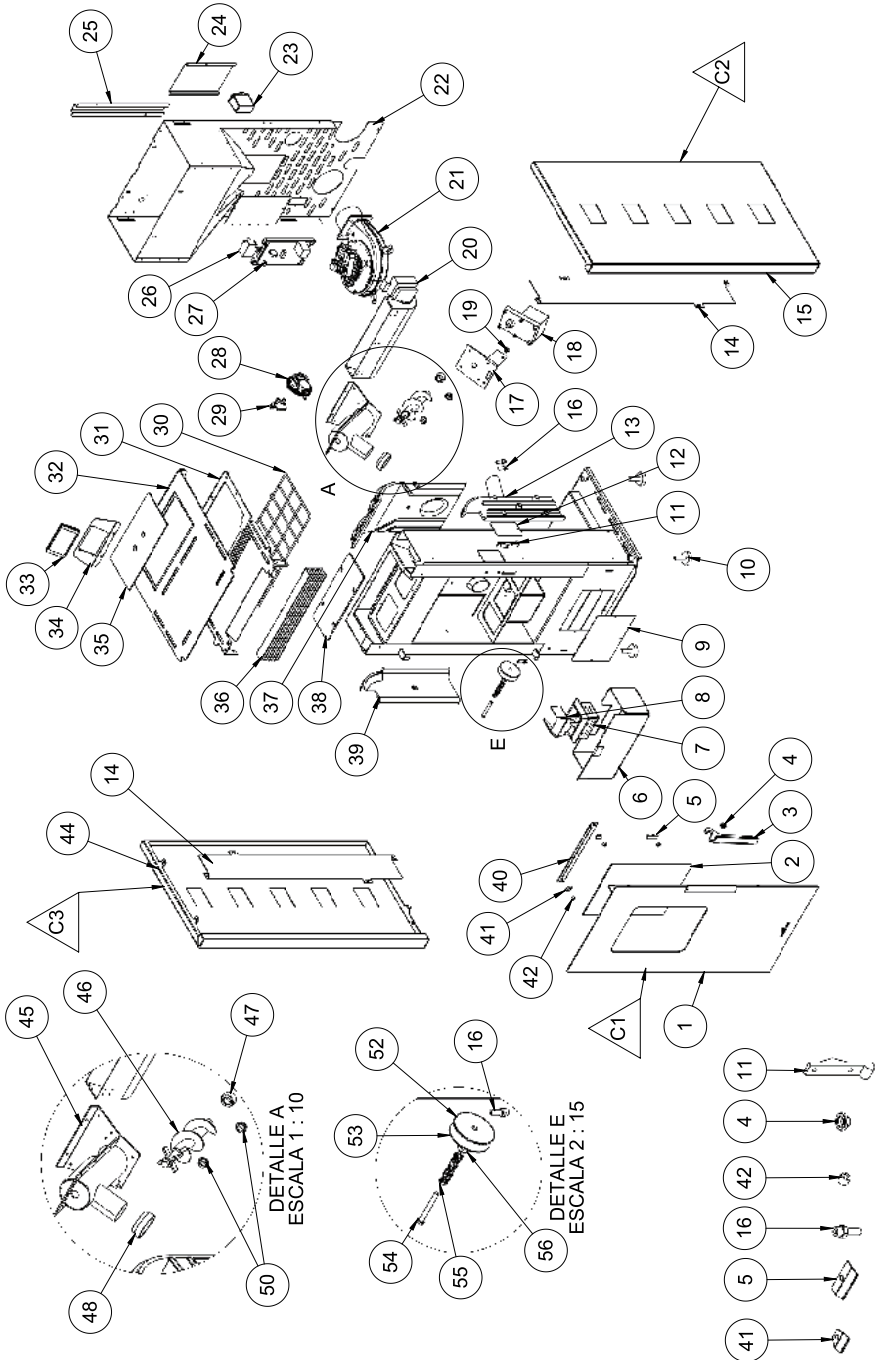

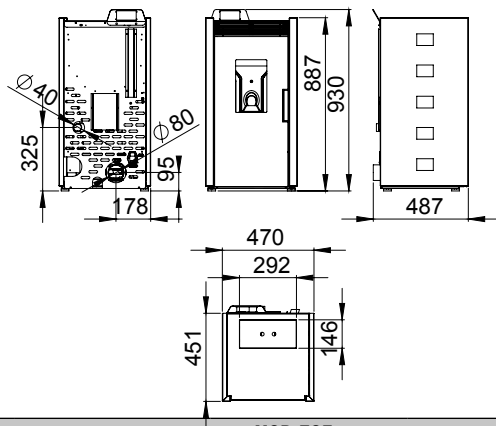

MOD. ZOE

Nº	DESCRIPCIÓN	DESCRIPTION	DESCRIPTION	DESCRIÇÃO	DESCRIZIONE
1	Puerta	Door	Porte	Porta	Porta
2	Cristal	Glass	Vitre	Vidro	Vetro
3	Maneta	Handle	Poignée	Puxador	Maniglia
4	Casquillo maneta	Piece for handle	Douille poignée	Bocal puxador	Boccola maniglia
5	Chapa sujetacristal	Glass support sheet	Tôle support vitre	Chapa suporte vidro	Lastra supporto vetro
6	Cajon cenicero	Ash pan	Cendrier	Gaveta cinzas	Cassetto cenere
7	Quemador	Burner	Brûleur	Queimador	Brucciato
8	Deflector quemador	Baffle plate burner	Déflecteur brûleur	Deflector queimador	Deflettore bruciato
9	Registro inferior	Lower register	Registre inférieur	Registro inferior	Registro inferiore
10	Pata	Leg	Patte	Pata	Gamba
11	Pletina apriete	Holding piece	Platine serrer	Platina apertar	Pezzo premere
12	Registro lateral	Side register	Registre latéral	Registro lateral	Registro laterale
13	Placa dcha	Right plate	Plaque droite	Placa direita	Placca destra
14	Lateral interior	Interior side	Latéral intérieur	Lateral interior	Laterale inferiore
15	Lateral dcho	Right side	Latéral droit	Lateral direito	Laterale destro
16	Valvula	Valve	Vanne	Válvula	Valvola
17	Soporte	Support	Support	Suporte	Supporto
18	Motorreductor	Gear motor	Motoreducteur	Motorredutor	Motoriduttore
19	Topo	Block	Limite	Limite	Limite
20	Turbina	Turbine	Turbine	Turbina	Turbina
21	Extractor	Extractor	Extracteur	Extractor	Estrattore
22	Conjunto galva tolva	Hopper galva set	Ensemble galva trémie	Conjunto galva tremonha	Congiunto galva tramoggia
23	Conector	Connector	Connecteur	Conector	Connettore
24	Tapa	Cover	Couvercle	Tampa	Coperchio
25	Cubre display	Display cover	Couvre-display	Cobre display	Copri-display
26	Termostato	Thermostat	Thermostat	Termostato	Termostato
27	Placa electronica	Electronic board	Plaque électronique	Placa eletrônica	Scheda elettronica
28	Depresimetro	Pressure-meter	Dépresseimètre	Depressômetro	Depressiometro
29	Soporte	Support	Support	Suporte	Supporto
30	Rejilla	Grille	Grille	Grelha	Griglia
31	Tapa chasis superior	Upper chassis cover	Couvercle châssis supérieur	Tampa chassi superior	Coperchio chassis superiore
32	Techo	Ceiling	Toit	Teto	Tetto
33	Display	Display	Display	Display	Display
34	Soporte display	Display support	Support display	Suporte display	Supporto display
35	Tapa	Cover	Couvercle	Tampa	Coperchio
36	Rejilla	Grille	Grille	Grelha	Griglia
37	Placa central	Central plate	Plaque centrale	Placa central	Placca centrale
38	Techo camara	Chamber ceiling	Toit chambre	Teto câmara	Tetto camera
39	Placa izda	Left plate	Plaque gauche	Placa esquerda	Placca sinistra
40	Limpia cristal	Clean glass	Lave-vitre	Limpa vidro	Lava-vetro
41	Chapa sujetacristal	Glass support sheet	Tôle support vitre	Chapa suporte vidro	Lastra supporto vetro
42	Casquillo	Shell	Douille	Bocal	Boccola
43	Lateral izdo	Left side	Latéral gauche	Lateral izquierdo	Laterale sinistro
44	Tubo sinfin	Auger pipe	Tuyau sans fin	Tubo sem-fim	Tubo coclea
45	Eje sinfin	Auger axis	Axe sans fin	Aixo sem-fim	Asse coclea
46	Aro	Ring	Anneau	Aro	Anello
47	Junta tubo sinfin	Joint of the auger pipe 1	Joint tuyau sans fin	Junta tubo sem-fim	Guarnizione tubo coclea
48	Casquillo valona	Small shell	Pièce douille	Bocal pequeno	Piccola boccola
49	Junta	Joint	Joint	Junta	Guarnizione
50	Tapa	Cover	Couvercle	Tampa	Coperchio
51	Tornillo	Screw	Vis	Parafuso	Vite
52	Muelle	Spring	Ressort	Mola	Molla
53	Arandela	Washer	Rondelle	Arandela	Rondella
C1	Puerta completa s/cristal	Complete door without glass	Porte complète sans vitre	Porta completa sem vidro	Porta completa senza vetro
C2	Lateral dcho completo	Complete right side	Latéral droit complet	Lateral direito completo	Laterale destro completo
C3	Lateral izdo completo	Complete left side	Latéral gauche complet	Lateral izquierdo completo	Laterale sinistro completo

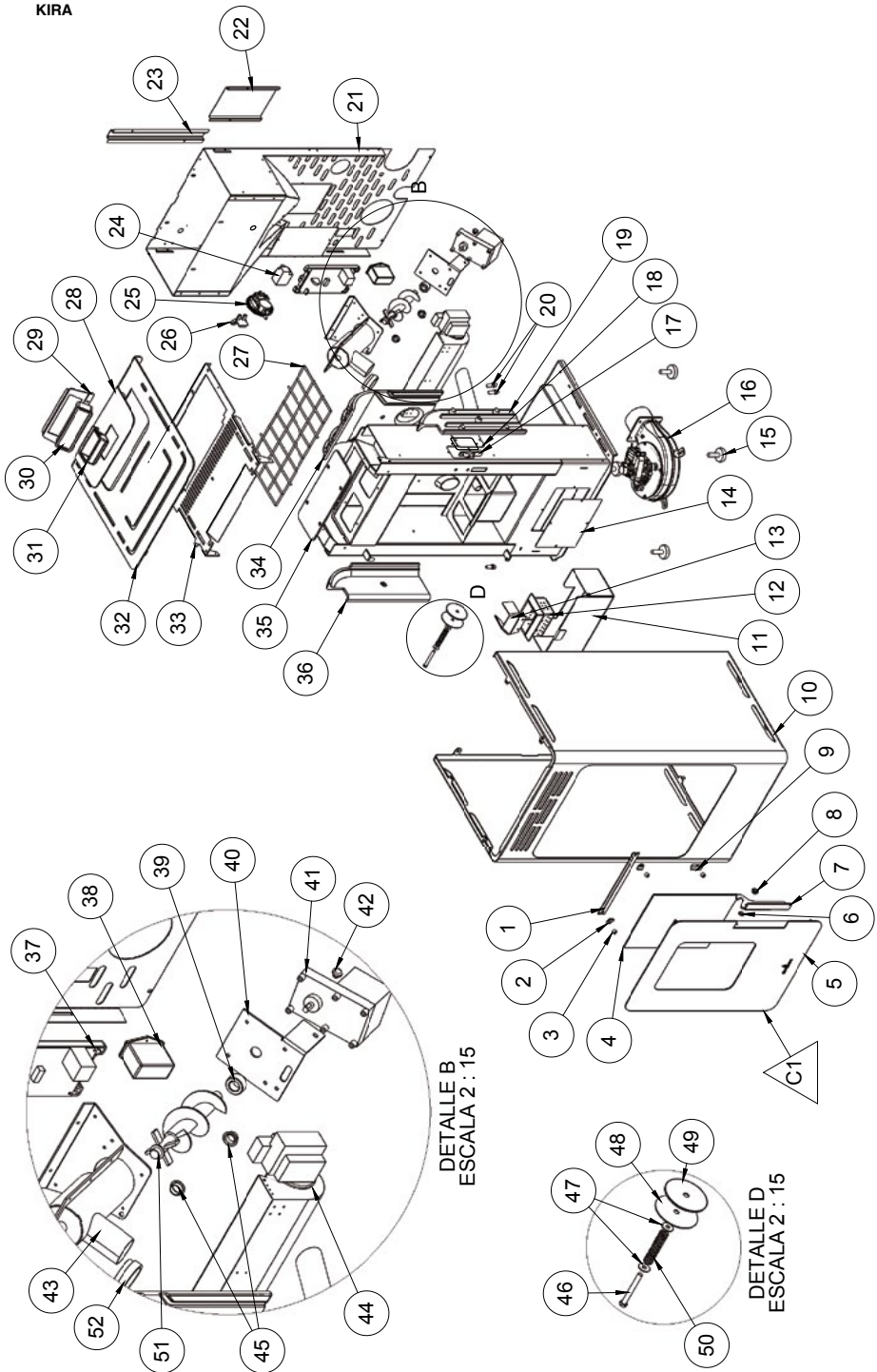

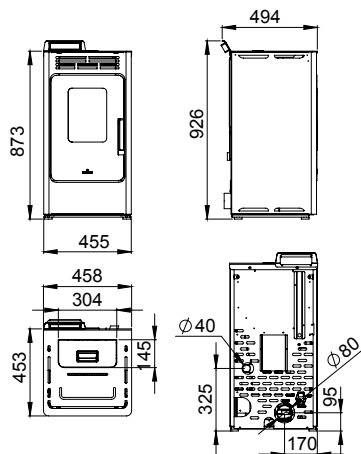

**MOD. KIRA**

Nº	DESCRIPCIÓN	DESCRIPTION	DESCRIPTION	DESCRIÇÃO	DESCRIZIONE
1	Limpia cristal	Clean glass	Lave-vitre	Limpa vidro	Lava-vetro
2	Chapa sujeta cristal	Glass support sheet	Tôle support vitre	Chapa suporte vidro	Lastra supporto vetro
3	Casquillo	Shell	Douille	Bocal	Boccola
4	Cristal vitroceramico	Vitroceramic glass	Vitre céramique	Vidro ceramico	Vetro ceramico
5	Puerta(solo puerta)	Door (only door)	Porte (seulement porte)	Porta (solo porta)	Porta (solo porta)
6	Arandela	Washer	Rondelle	Arandela	Rondella
7	Maneta	Handle	Poignée	Puxador	Maniglia
8	Casquillo para maneta	Piece for handle	Douille pour poignée	Bocal puxador	Boccola per maniglia
9	Chapa sujetacristal	Glass support sheet	Tôle support vitre	Chapa suporte vidro	Lastra supporto vetro
10	Camara	Chamber	Chambre	Câmara	Camera
11	Cajon cenicero	Ash pan	Cendrier	Gaveta cinzas	Cassetto cenere
12	Quemador	Burner	Brûleur	Queimador	Brucciatores
13	Deflector	Baffle plate	Défecteur	Deflector	Deflettore
14	Registro inferior	Lower register	Registre inférieur	Registro inferior	Registro inferiore
15	Pata	Leg	Patte	Pata	Gamba
16	Extractor	Extractor	Extracteur	Extractor	Estrattore
17	Pletina apriete cierre	Piece holding closer	Platine serrer fermeture	Platina apertar fecho	Pezzo premere chiusura
18	Registro lateral	Side register	Registre latéral	Registro lateral	Registro laterale
19	Placa derecha	Right plate	Plaque droite	Placa direita	Placca destra
20	Valvula	Valve	Vanne	Valvula	Valvola
21	Conjunto galva tolva	Hopper galva set	Ensemble galva trémie	Conjunto galva tremonha	Congiunto galva tramoggia
22	Tapa	Cover	Couvercle	Tampa	Coperchio
23	Cubre cable	Cable cover	Couvre-câble	Cobre cabo	Copri-cavo
24	Termostato	Thermostat	Thermostat	Termostato	Termostato
25	Depresimetro	Pressure-meter	Dépressiomètre	Depressômetro	Depressiometro
26	Soporte depresimetro	Pressure-meter support	Support dépressiomètre	Suporte depressômetro	Supporto depressiometro
27	Rejilla	Grille	Grille	Grelha	Griglia
28	Tapa techo	Ceiling cover	Couvercle toit	Tampa teto	Coperchio tetto
29	Soporte display	Display support	Support display	Suporte display	Supporto display
30	Display touch	Display touch	Display touch	Display touch	Display touch
31	Asa	Handle	Anse	Asa	Manico
32	Techo	Ceiling	Toit	Teto	Tetto
33	Tapa chasis	Chassis cover	Couvercle châssis	Tampa chassi	Coperchio chassis
34	Placa central	Central plate	Plaque centrale	Placa central	Placca centrale
35	Techo camara	Chamber ceiling	Toit chambre	Teto câmara	Tetto camera
36	Placa izquierda	Left plate	Plaque gauche	Placa esquerda	Placca sinistra
37	Placa electronica	Electronic board	Plaque électronique	Placa eletrônica	Scheda elettronica
38	Conector	Connector	Connecteur	Conector	Connettore
39	Sujecion eje motor	Motor axis support	Support axe moteur	Suporte eixo motor	Supporto asse motore
40	Soporte motorreductor	Gear motor support	Support motoréducteur	Suporte motoreductor	Supporto motoriduttore
41	Motorreductor	Gear motor	Motoréducteur	Motoreductor	Motoriduttore
42	Tope presión	Pressure block	Limite pression	Limite pressão	Limite pressione
43	Tubo sinfin	Auger pipe	Tuyau sans fin	Tubo sem-fim	Tubo coclea
44	Turbina	Turbine	Turbine	Turbina	Turbina
45	Casquillo 2	Shell	Douille	Bocal	Boccola
46	Tornillo 1	Screw	Vis	Parafuso	Vite
47	Arandela 2	Washer	Rondelle	Arandela	Rondella
48	Tapa 1	Cover	Couvercle	Tampa	Coperchio
49	Junta 1	Joint	Joint	Junta	Guarnizione
50	Muelle 1	Spring	Ressort	Mola	Molla
51	Eje sinfin 1	Auger axis	Axe sans fin	Aixo sem-fim	Asse coclea
52	Junta tubo sinfin 1	Joint of the auger pipe	Joint tuyau sans fin	Junta tubo sem-fim	Guarnizione tubo coclea
53	C1 puerta completa sin cristal 1	Complete door without glass	Porte complète sans vitre	Porta completa sem vidro	Porta completa senza vetro

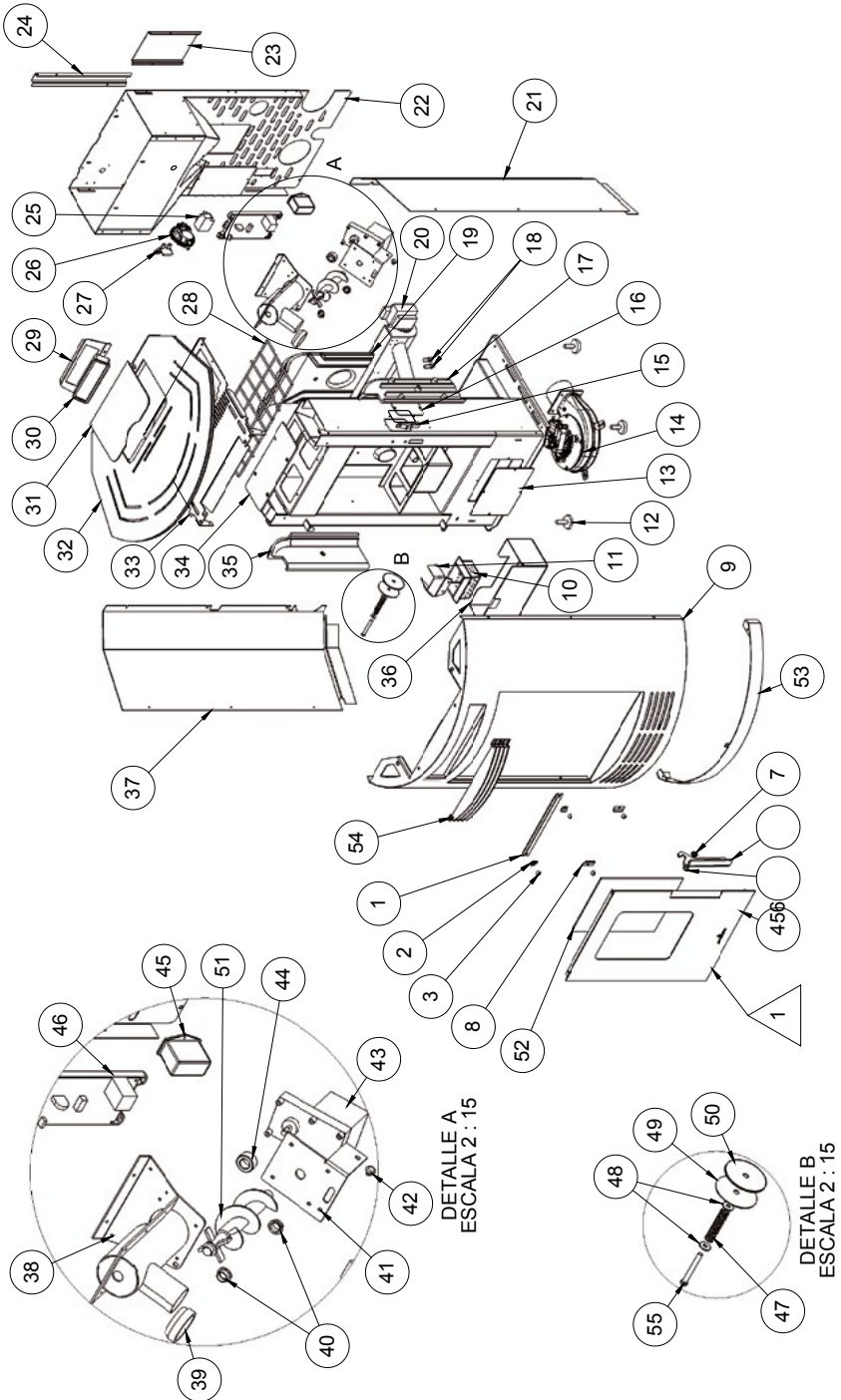

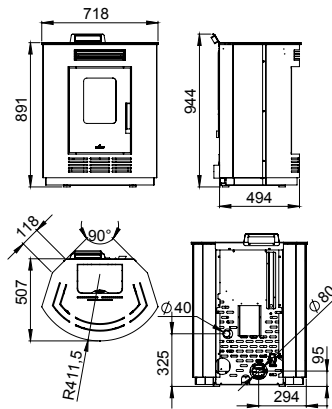

MOD. NINA

Nº	DESCRIPCIÓN	DESCRIPTION	DESCRIPTION	DESCRIÇÃO	DESCRIZIONE
1	Limpia cristal	Clean glass	Lave-vitre	Limpa vidro	Lava-vetro
2	Chapa sujeta cristal	Glass support sheet	Tôle support vitre	Chapa suporte vidro	Lastra supporto vetro
3	Casquillo	Shell	Douille	Bocal	Boccola
4	Puerta(solo puerta)	Door (only door)	Porte (seulement porte)	Porta (só porta)	Porta (solo porta)
5	Arandela	Washer	Rondelle	Arandela	Rondella
6	Maneta	Handle	Poignée	Puxador	Maniglia
7	Casquillo para maneta	Piece for handle	Douille pour poignée	Bocal puxador	Boccola per maniglia
8	Chapa sujeta cristal	Glass support sheet	Tôle support vitre	Chapa suporte vidro	Lastra supporto vetro
9	Camara	Chamber	Chambre	Câmara	Camera
10	Quemador	Burner	Brûleur	Queimador	Brucciatores
11	Deflector	Baffle plate	Deflecteur	Deflector	Deflettore
12	Pata	Leg	Patte	Gamba	Gamba
13	Registro inferior	Lower register	Registre inférieur	Registro inferior	Registro inferiore
14	Extractor	Extractor	Extracteur	Extractor	Estrattore
15	Pletina apriete cierre	Piece holding closer	Platine serrer fermeture	Platina apertar fecho	Pezzo premere chiusura
16	Registro lateral	Side register	Registre latéral	Registro laterale	Registro laterale
17	Placa derecha	Right plate	Plaque droite	Placa direita	Placca destra
18	Valvula	Valve	Vanne	Valvula	Valvola
19	Placa central	Central plate	Plaque centrale	Placa central	Placca centrale
20	Turbina	Turbine	turbine	Turbina	Turbina
21	Camara lateral dcha	Right side chamber	Chambre latérale droite	Câmara lateral direita	Camera laterale destra
22	Conjunto galva tolva	Hopper galva set	Ensemble galva trémie	Conjunto galva tremonha	Congiunto galva tramoggia
23	Tapa	Cover	Couvercle	Tampa	Coperchio
24	Cubre cable	Cable cover	Couvre-câble	Cobre cabo	Copri-cavo
25	Termostato	Thermostat	Thermostat	Termostato	Termostato
26	Depresimetro	Pressure-meter	Dépresseimètre	Depressômetro	Depressiometro
27	Soporte depresimetro	Pressure-meter support	Supporte dépressiomètre	Suporte depressiometro	Supporto depressiometro
28	Rejilla	Grille	Grille	Grelha	Griglia
29	Soporte display	Display support	Supporte display	Suporte display	Supporto display
30	Display touch	Display touch	Display touch	Display touch	Display touch
31	Tapa techo	Ceiling cover	Couvercle toit	Tampa teto	Coperchio tetto
32	Techo camara	Chamber ceiling	Toit chambre	Teto câmara	Tetto camera
33	Tapa chasis	Chassis cover	Couvercle châssis	Tampa chassi	Coperchio chassis
34	Techo camara	Chamber ceiling	Toit chambre	Teto câmara	Tetto camera
35	Placa izquierda	Left plate	Plaque gauche	Placa esquerda	Placca sinistra
36	Cajon cenicero	Ash pan	Cendrier	Gaveta cinzas	Cassetto cenere
37	Camara lateral izda	Left side chamber	Chambre latérale gauche	Câmara lateral esquerda	Camera laterale sinistra
38	Tubo sinfin	Auger pipe	Tuyau sans fin	Tubo sem-fim	Tubo coclea
39	Junta tubo sinfin	Joint of the auger pipe 1	Joint tuyau sans fin	Junta tubo sem-fim	Guarnizione tubo coclea
40	Casquillo	Shell	Douille	Bocal	Boccola
41	Soporte motorreductor	Gear motor support	Supporte motoréducteur	Suporte motoreductor	Supporto motoriduttore
42	Topo presión	Pressure block	Limite pression	Limite pressão	Limite pressione
43	Motorreductor	Gear motor	Motoréducteur	Motorredutor	Motoriduttore
44	Sujecion eje motor	Motor axis support	Supporte axe moteur	Suporte eixo motor	Supporto asse motore
45	Conector	Connector	Connecteur	Conector	Connettore
46	Placa electronica	Electronic board	Plaque électronique	Placa eletrônica	Scheda elettronica
47	Muelle	Spring	Ressort	Mola	Molla
48	Arandela	Washer	Rondelle	Arandela	Rondella
49	Tapa	Cover	Couvercle	Tampa	Coperchio
50	Junta	Joint	Joint	Junta	Guarnizione
51	Eje sinfin	Auger axis	Axe sans fin	Aixo sem-fim	Asse coclea
52	Cristal vitroceramico	Vitroceramic glass	Vitre céramique	Vidro ceramico	Vetro ceramico
53	Zocato	Baseboard	Plateau	Soclo	Zoccolo
54	Rejilla	Grille	Grille	Grelha	Griglia
55	Tornillo	Screw	Vis	Parafuso	Vite
C1	Puerta completa sin cristal	Complete door without glass	Porte complète sans vitre	Porta completa sem vidro	Porta completa senza vetro



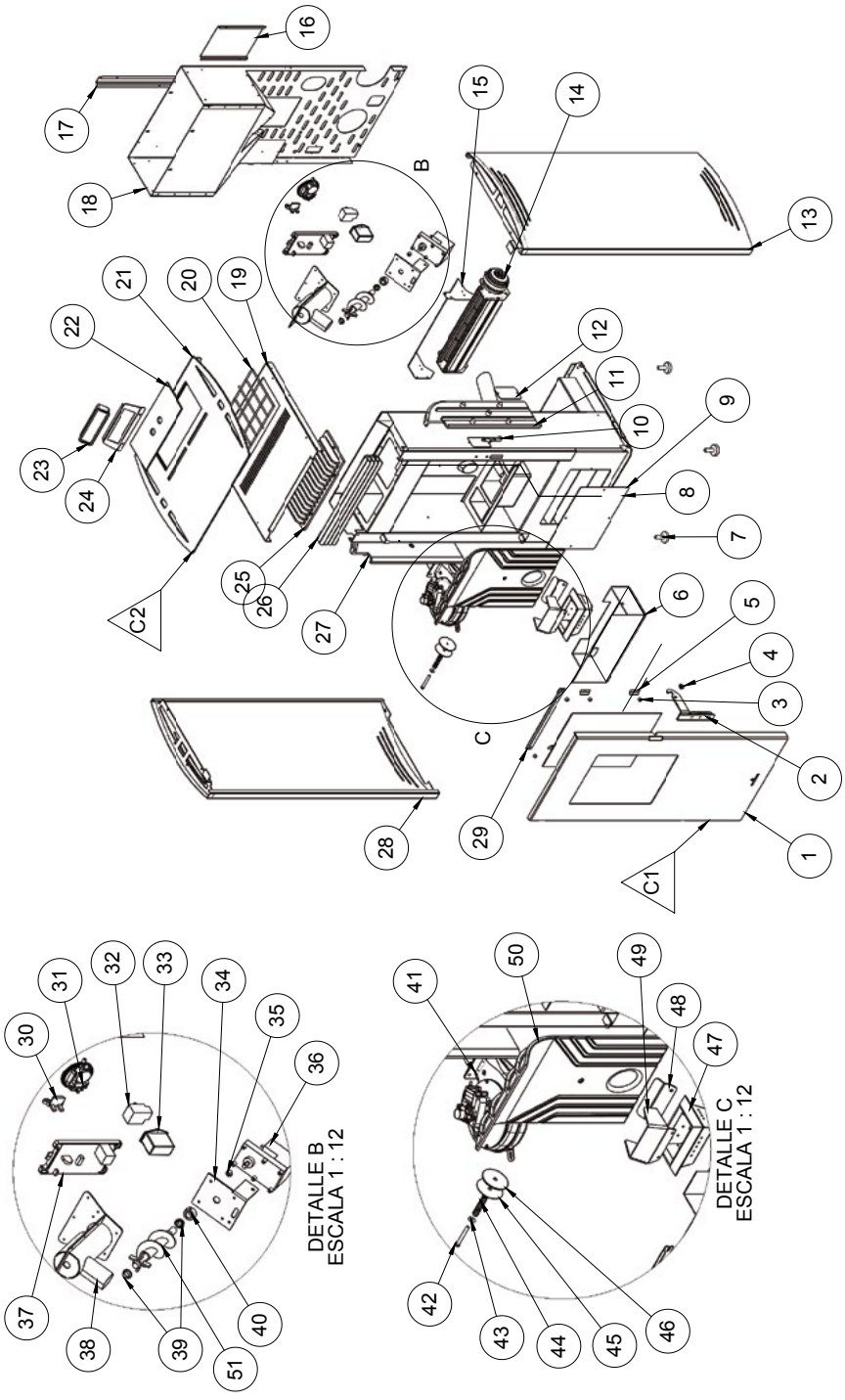

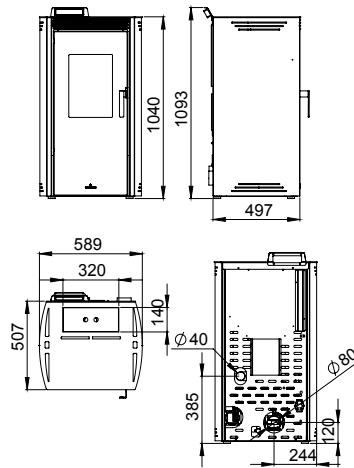

MOD. NOA

Nº	DESCRIPCIÓN	DESCRIPTION	DESCRIPTION	DESCRIÇÃO	DESCRIZIONE
1	Puerta (solo puerta)	Door (only door)	Porte (seulement porte)	Porta (só porta)	Porta (solo porta)
2	Maneta completa	Complete handle	Poignée complète	Puxador completo	Maniglia completa
3	Casquillo cristal	Glass piece of handle	Douille vitre	Bocal vidro	Boccola vetro
4	Casquillo para maneta	Piece for handle	Douille pour poignée	Bocal puxador	Boccola per maniglia
5	Chapa sujeta cristal	Glass support sheet	Tôle support vitre	Chapa suporte vidro	Lastra supporto vetro
6	Cajon cenicero	Ash pan	Cendrier	Gaveta cinzas	Cassetto cenere
7	Pata niveladora goma	Rubber stabilising leg	Patte niveleuse gomme	Pata niveladora borracha	Gamba livellatrice gomma
8	Conjunto registro inferior	Lower register set	Ensemble registre inférieur	Conjunto registro inferior	Congiunto registro inferiore
9	Pletina apriete cierre	Piece holding closer	Platine serrer fermeture	Platina apertar fecho	Pezzo premere chiusura
10	Placa derecha fundicion	Cast-iron right plate	Plaque droite fonte	Placa direita fundição	Placa destra ghisa
11	Registro lateral	Side register	Registro latéral	Registro laterale	Registro laterale
12	Camara derecha	Right chamber	Chambre droite	Câmara direita	Camera destra
13	Turbina tangencial	Tangential turbine	Turbine tangentielle	Turbina tangencial	Turbina tangenziale
14	Soporte turbina	Turbine support	Support turbine	Suporte turbina	Supporto turbina
15	Tapa motor	Motor cover	Couvercle moteur	Tampa motor	Coperchio motore
16	Cubre cable display	Display cable cover	Couvre-câble display	Cobre cabo display	Copri-cavo display
17	Conjunto tolva	Hopper set	Ensemble trémie	Conjunto tremonha	Congiunto tremonha
18	Chasis superior	Upper chassis	Châssis supérieur	Chassis superior	Chassis superiore
19	Rejilla tolva	Hopper grille	Grille trémie	Grelha tremonha	Grelha tramoggia
20	Techo	Ceiling	Toit	Teto	Tetto
21	Tapa techo	Ceiling cover	Couvercle toit	Tampa teto	Coperchio tetto
22	Display touch	Display touch	Display touch	Display touch	Display touch
23	Soporte display	Display support	Support display	Suporte display	Supporto display
24	Intercambiador	Exchanger	Echangeur	Intercambiador	Scambiatore
25	Rejilla aire	Air grille	Grille air	Grelha ar	Griglia aria
26	Placa izquierda fundicion	Cast-iron left plate	Plaque gauche fonte	Placa esquerda fundição	Placca sinistra ghisa
29	Camara izquierda	Left chamber	Chambre gauche	Câmara esquerda	Camera sinistra
29	Limpia cristal	Clean glass	Lave-vitre	Limpa vidro	Lava-vetro
31	Soporte depresimetro	Pressure-meter support	Support dépressiomètre	Suporte depressãometro	Supporto depressiometro
32	Depresimetro	Pressure-meter	Dépressiomètre	Depressãometro	Depressiometro
33	Termostato de seguridad 80°C	Safety thermostat 80°C	Thermostat de sécurité 80°C	Termostato de seguridade 80°C	Termostato di sicurezza 80°C
34	Conector corriente	Current connector	Connecteur courant	Conector corrente	Connettore corrente
35	Soporte motorreductor	Gear motor support	Support motoreducteur	Suporte motoreductor	Supporto motoriduttore
36	Tope seta motorreductor	Gear motor limit	Limite motoreducteur	Limite motoreductor	Limite motoriduttore
37	Motoreductor	Gear motor	Motoreducteur	Motoreductor	Motoriduttore
38	Placa electronica	Electronic board	Plaque électronique	Placa eletrônica	Scheda elettronica
39	Tubo sinfin	Auger pipe	Tuyau sans fin	Tubo sem-fim	Tubo coclea
40	Casquillo valona	Small shell	Pièce douille	Bocal pequeno	Piccola boccola
41	Aro eje sinfin	Auger axis ring	Anneau axe sans fin	Aro aixo sem-fim	Anello asse coclea
42	Extractor humos	Smoke extractor	Extracteur fumées	Extractor fumos	Estrattore fumi
43	Tornillo c/hexagonal m6x60 (din 933)	Screw with hexagonal m6x60 (din 933)	Vis avec hexagonal m6x60 (din 933)	Parafuso com hexagonal m6x60 (din 933)	Vite esagonale m6x60 (din 933)
44	Arandela m6 din-9021	Washer m6 din-9021	Rondelle m6 din-9021	Arandela m6 din-9021	Rondella m6 din-9021
45	Muelle compresion	Compression spring	Ressort compression	Mola compressione	Molla compressione
46	Tapa anti.	Cover anti.	Couvercle anti.	Tampa anti.	Coperchio anti.
47	Junta aislante papel cerámico	Insulating joint ceramic paper	Joint isolant papier céramique	Junta isolante papel cerámico	Guarnizione isolante
48	Quemador fundicion	Cast-iron burner	Brûleur fonte	Queimador fundição	Briuciatore ghisa
49	Deflector trasero quemador	Burner rear baffle plate	Déflecteur postérieur brûleur	Deflector trasero quemador	Deflettore posteriore bruciatore
50	Deflector delantero quemador	Burner frontal baffle plate	Déflecteur avant brûleur	Deflector dianteiro quemador	Deflettore anteriore bruciatore
51	Placa central fundicion	Cast-iron central plate	Plaque central fonte	Placa central fundição	Placca centrale ghisa
52	Eje sinfin	Auger axis	Axe sans fin	Aixo sem-fim	Asse coclea
53	Cristal vitroceramico	Vitroceramic glass	Vitre céramique	Vidro ceramico	Vetro ceramico
C1	Puerta completa sin cristal	Complete door without glass	Porte complète sans vitre	Porta completa sem vidro	Porta completa senza vetro

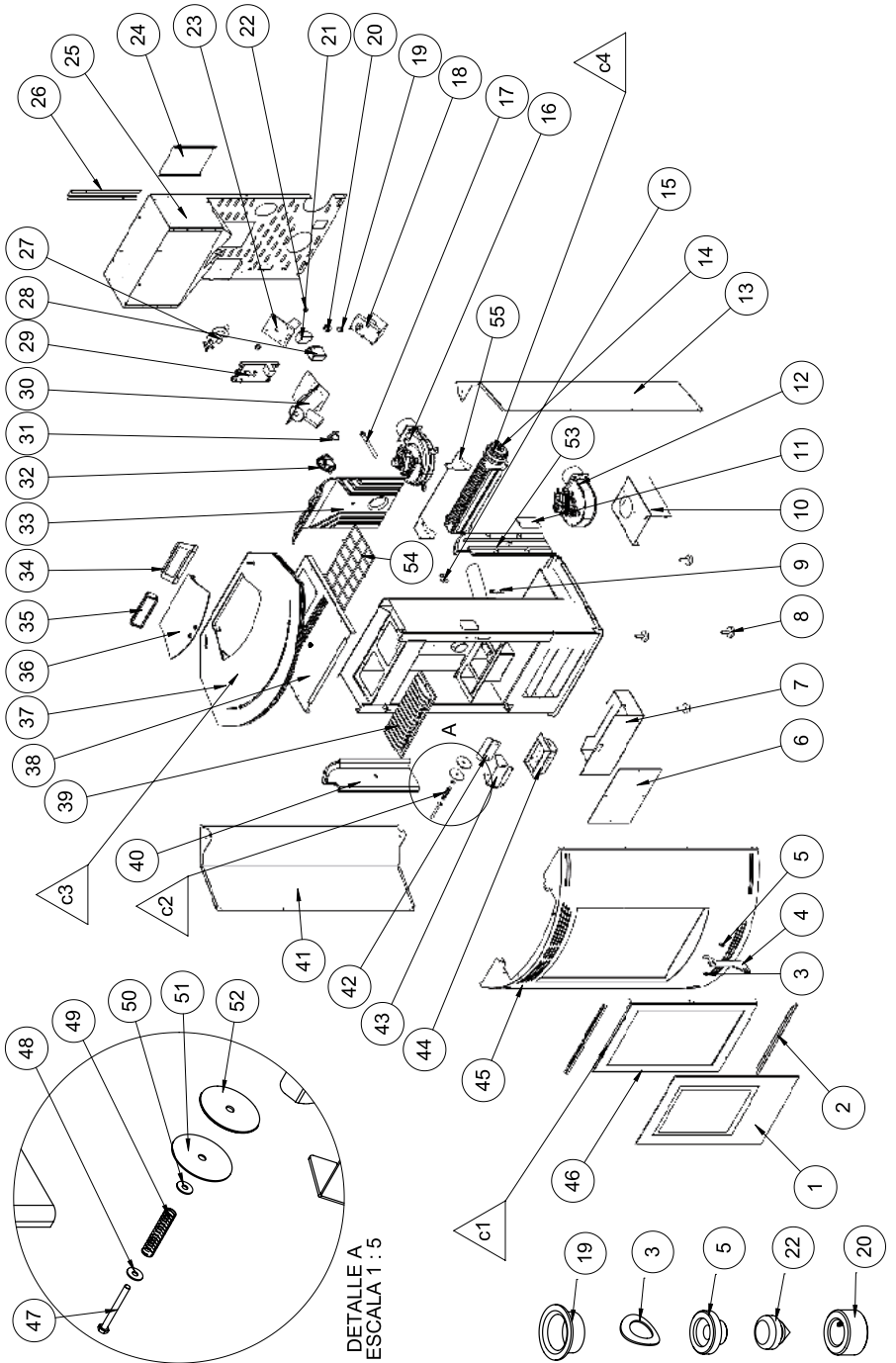

DETALLE A  
ESCALA 1 : 5

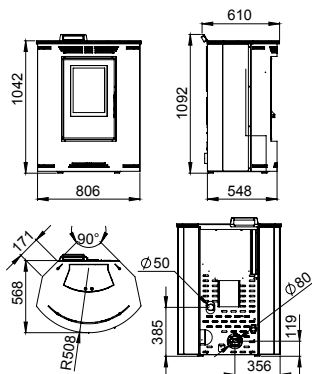

### MOD. PRINCESA

Nº	DESCRIPCIÓN	DESCRIPTION	DESCRIPTION	DESCRIZIÃO	DESCRIZIONE
1	Cristal serigrafiado	Ceramic glass	Vitre sérigraphiée	Vidro serigrafado	Vetro serigrafato
2	Sujeta cristal puerta	Door glass holding piece	Support vitre porte	Suporte vidro porta	Supporto vetro porta
3	Arandela muelle ø10,5	Washer spring ø10,5	Rondelle ressort ø10,5	Arandela molla ø10,5	Rondella molla ø10,5
4	Maneta	Handle	Poignée	Puxador	Maniglia
5	Casquillo para maneta	Piece for handle	Douille pour poignée	Bocal puxador	Boccola per maniglia
6	Registro inferior	Lower register	Registre inférieur	Registro inferior	Registro inferiore
7	Cajon cenicero	Ash pan	Cendrier	Gaveta cinzas	Cassetto cenere
8	Pata	Leg	Patte	Pata	Gamba
9	Pletina apriete cierre	Piece holding closer	Platine serrer fermeture	Platina apertar fecho	Pezzo premere chiusura
10	Caja canalizacion	Channeling box	Boîte canalisation	Caixa canalização	Scatola canalizzazione
11	Registro lateral	Side register	Registre latéral	Registro lateral	Registro laterale
12	Motor canalizacion	Channeling motor	Moteur canalisation	Motor canalização	Motore canalizzazione
13	Camara trasera derecha	Right rear chamber	Chambre arrière droite	Câmara traseira direita	Camera posteriore destra
14	Turbina tangencial	Tangential turbine	Turbine tangentielle	Turbina tangencial	Turbina tangenziale
15	Valvula	Valve	Vanne	Válvula	Valvola
16	Conjunto extractor humo	Smoke extractor set	Ensemble extracteur fumées	Conjunto extrator fumo	Congiunto estrattore fumo
17	Resistencia	Resistor	Résistance	Resistência	Resistenza
18	Casquillo	Shell	Douille	Bocal	Boccola
19	Sujecion eje motor	Motor axis support	Support axe moteur	Suporte eixo motor	Supporto asse motore
20	Termostato	Thermostat	Thermostat	Termostato	Termostato
21	Placa derecha fundion	Cast-iron right plate	Plaque droite fonte	Placa direita fundição	Placca destra ghisa
22	Tope presión	Pressure block	Limite pression	Limite pressão	Limite pressione
23	Soporte motorreductor	Gear motor support	Support motoreducteur	Suporte motoreductor	Supporto motoreduttore
24	Motoreductor	Gear motor	Motoreduteur	Motoredutor	Motoreduttore
25	Tapá motor	Motor cover	Couvercle moteur	Tampa motor	Coperchio motore
26	Tolva	Hopper	Trémie	Tremonha	Tramoggia
27	Cubre cable	Cable cover	Couvre-câble	Cobre cabo	Copri-cavo
28	Eje sinfin	Auger axis	Axe sans fin	Aixo sem-fim	Asse coclea
29	Conector	Connector	Connecteur	Conector	Connettore
30	Placa electronica	Electronic board	Plaque électronique	Placa eletrônica	Scheda elettronica
31	Tubo sinfin	Auger pipe	Tuyau sans fin	Tubo sem-fim	Tubo coclea
32	Soporte depresimetro	Pressure-meter support	Support dépressiomètre	Suporte depressômetro	Supporto depressiometro
33	Depresimetro	Pressure-meter	Dépressiomètre	Depressômetro	Depressiometro
34	Placa trasera fundicion	Cast-iron rear plate	Plaque arrière fonte	Placa traseira fundição	Placca posteriore ghisa
35	Soporte display	Display support	Support display	Suporte display	Supporto display
36	Display touch	Display touch	Display touch	Display touch	Display touch
37	Tapá techo	Ceiling cover	Couvercle toit	Tampa teto	Coperchio tetto
38	Techo (solo techo)	Ceiling (only ceiling)	Toit (seulement toit)	Teto (solo teto)	Tetto (solo tetto)
39	Chasis superior	Upper chassis	Châssis supérieur	Chassi superior	Chassis superiore
40	Techo intercambiador fundicion	Cast-iron exchanger ceiling	Toit échangeur fonte	Teto intercambiador fundição	Tetto scambiatore ghisa
41	Placa izquierda fundicion	Cast-iron left plate	Plaque gauche fonte	Placa esquerda fundição	Placca sinistra ghisa
42	Camara trasera izquierda	Left rear chamber	Chambre arrière gauche	Câmara traseira esquerda	Camera posteriore sinistra
43	Deflector trasero quemador	Burner rear baffle plate	Déflecteur postérieur brûleur	Deflector traseiro queimador	Deflettore posteriore bruciatore
44	Deflector quemador	Baffle plate burner	Déflecteur brûleur	Deflector queimador	Deflettore bruciatore
45	Quemador fundicion	Cast-iron burner	Brûleur fonte	Queimador fundição	Bruciatore ghisa
46	Camara frontal	Frontal chamber	Chambre frontal	Câmara frontal	Camera frontale
47	Puerta (solo puerta)	Door (only door)	Porte (seulement porte)	Porta (solo porta)	Porta (solo porta)
48	Tornillo	Screw	Vis	Parafuso	Vite
49	Arandela	Washer	Rondelle	Arandela	Rondella
50	Muelle	Spring	Ressort	Mola	Molla
51	Tapá	Cover	Couvercle	Tampa	Coperchio
52	Junta	Joint	Joint	Junta	Guarnizione
53	Placa derecha fundicion	Cast-iron right plate	Plaque droite fonte	Placa direita fundição	Placca destra ghisa
54	Rejilla	Grille	Grille	Greiha	Griglia
55	Soporte turbina tangencial	Tangential turbine support	Support turbine tangentielle	Suporte turbina tangencial	Supporto turbina tangenziale
C1	Puerta completa sin cristal	Complete door without glass	Porte complète sans vitre	Porta completa sem vidro	Porta completa senza vetro
C2	Conjunto anti-deflagraciones	Anti-deflagrations set	Ensemble anti-déflagrations	Conjunto anti-deflagrações	Congiunto anti-deflagrazioni
C3	Techo completo sin display	Complete ceiling without display	Toit complet sans display	Teto completo sem display	Tetto completo senza display

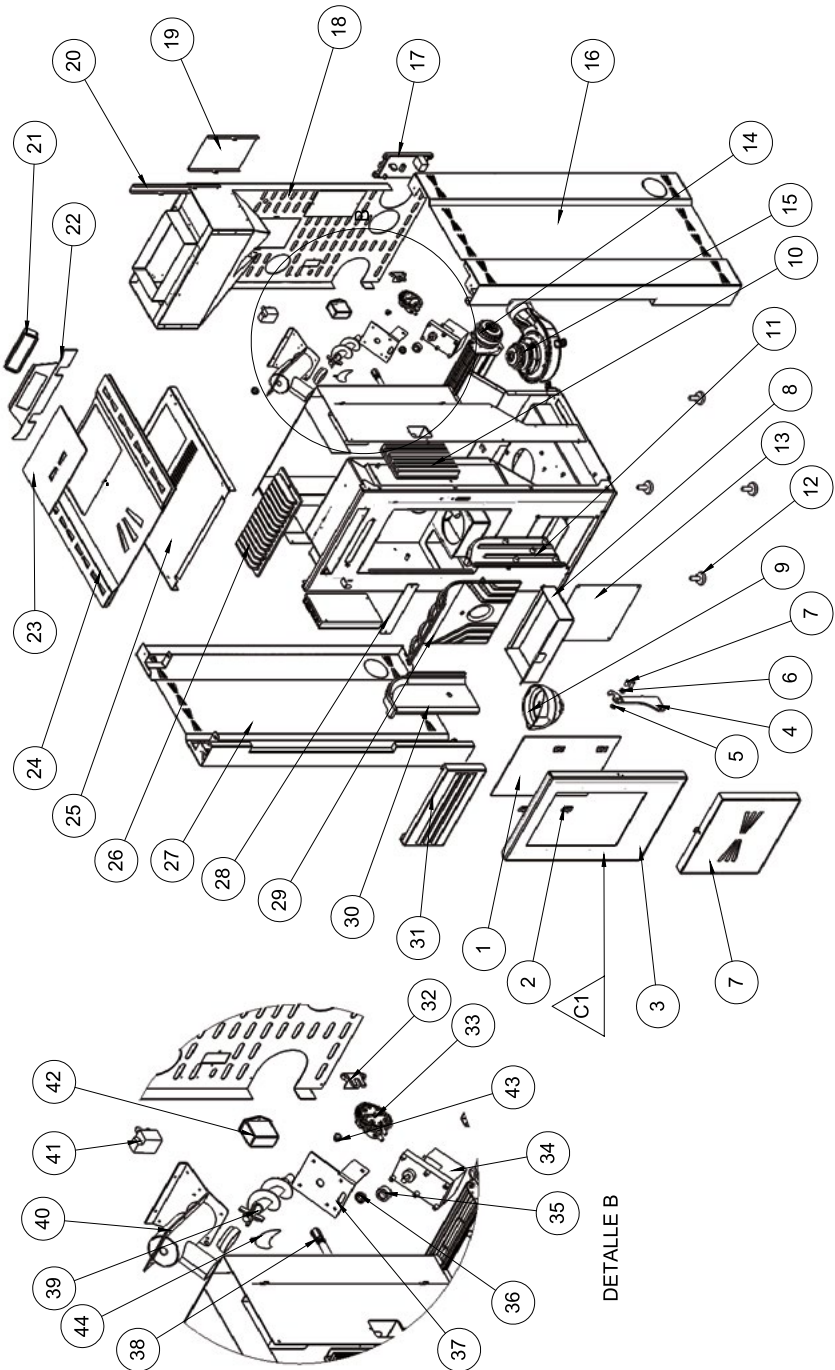

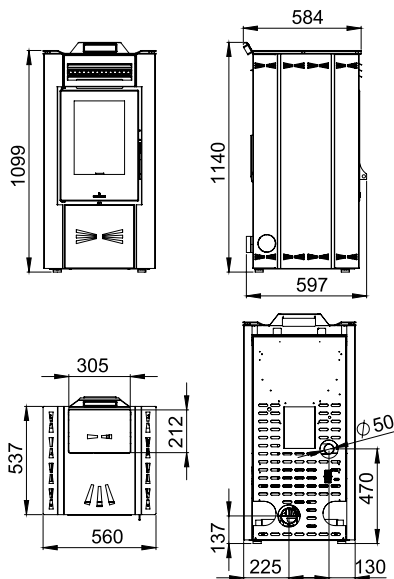

MOD.EVA

Nº	DESCRIPCIÓN	DESCRIPTION	DESCRIPTION	DESCRIÇÃO	DESCRIZIONE
1	Cristal	Glass	Vitre	Vidro	Vetro
2	Sujeta cristal	Glass support	Support vitre	Suporte vidro	Supporto vetro
3	Puerta (solo puerta)	Door (only door)	Porte (seulement porte)	Porta (só porta)	Porta (solo porta)
4	Maneta	Handle	Poignée	Puxador	Maniglia
5	Arandela muelle	Spring washer	Rondelle ressort	Arandela mola	Rondella molla
6	Casquillo maneta	Handle piece	Douille poignée	Cápsula puxador	Boccola maniglia
7	Tornillo maneta	Handle screw	Vis poignée	Parafuso puxador	Vite maniglia
8	Cañón cenicero	Ash pan	Tirou à cendres	Gaveta de cinzas	Cassetto portacenere
9	Quemador fundición	Cast-iron burner	Brûleur en fonte	Queimador fundição	Bruciatore in ghisa
10	Intercambiador lateral aire	Air side exchanger	Échangeur latéral air	Trocador lateral ar	Scambiatore laterale aria
11	Placa fundición dcho	Right cast-iron plate	Plaque en fonte droit	Placa fundição direita	Placca in ghisa destra
12	Pata niveladora	Levelling feet	Pied niveleur	Pé nivelador	Piedine livellatore
13	Registro inferior	Lower register	Registre inférieur	Registro inferior	Registro inferiore
14	Túrbina aire	Air turbine	Turbine air	Turbina ar	Turbina aria
15	Extractor humos	Smoke extractor	Extracteur fumées	Extractor fumos	Estrattore di fumi
16	Revestimiento lateral dcho	Right side coating	Rèvetement latéral droit	Revestimento lateral direito	Rivestimento laterale destro
17	Placa electronica	Electronic plate	Carte électronique	Placa eletrônica	Scheda elettronica
18	Tolva	Hopper	Trémie	Tremonha	Tramoggia
19	Tapa motorreductor	Geared motor cover	Couvercle motoréducteur	Tampa motoreductor	Coperchio motoriduttore
20	Cubre cable display	Cover of the display cable	Couvre-câble display	Coberta cabo display	Coperchio cavo display
21	Display	Display	Display	Display	Display
22	Soporte display	Display support	Support display	Suporte display	Supporto display
23	Tapa techo revestimiento	Coating top cover	Couvercle toit revêtement	Tampa teto revestimento	Coperchio tetto rivestimento
24	Techo revestimiento	Coating top	Toit revêtement	Teto revestimento	Tetto rivestimento
25	Chasis superior	Upper chassis	Châssis supérieur	Chassis superior	Chassis rivestimento
26	Intercambiador aire	Air exchanger	Échangeur air	Trocador ar	Scambiatore aria
27	Revestimiento lateral izdo	Left side coating	Rèvetement latéral gauche	Revestimento lateral esquerdo	Rivestimento laterale sinistro
28	Registro frontal	Front register	Régistre frontal	Registro frontal	Registro frontale
29	Placa fundición trasera	Rear cast-iron plate	Plaque en fonte arrière	Placa fundição traseira	Placca in ghisa posteriore
30	Placa fundición izda	Left cast-iron plate	Plaque en fonte gauche	Placa fundição esquerda	Placca in ghisa sinistra
31	Rejilla superior revestimiento	Coating upper grille	Grille supérieure revêtement	Grilha superior revestimento	Griglia superiore rivestimento
32	Soporte depresimetro	Flowmeter support	Supporte dépressiomètre	Suporte depressimetro	Supporto depressimetro
33	Depresimetro	Flowmeter	Dépressiomètre	Depressimetro	Depressimetro
34	Motorreductor	Geared motor	Motoréducteur	Motorreductor	Motoriduttore
35	Sujecion eje motor	Motor axle support	Support axe moteur	Fixação eixo motor	Fissazione asse motore
36	Casquillo valona	Shell	Douille	Cápsula	Boccola
37	Soporte motorreductor	Geared motor support	Support motoréducteur	Suporte motoreductor	Supporto motoriduttore
38	Resistencia	Resistor	Résistance	Resistência	Resistenza
39	Eje sinfin	Endless screw axle	Axe vis sans fin	Eixo sem-fim	Asse coclea
40	Tubo sinfin	Endless screw pipe	Tuyau vis sans fin	Tubo sem-fim	Tubo coclea
41	Termostato	Thermostat	Thermostat	Termostato	Termostato
42	Interruptor	Switch	Interrupteur	Interruptor	Interruttore
43	Tope goma	Rubber limit	Limite gomme	Tope borracha	Limite gomma
44	Chapa antiretorno	Non-return sheet	Tôle antiretour	Chapa antiretorno	Lastra antiritorno
C1	Puerta completa sin cristal	Complete door without glass	Porte complète sans vitre	Porta completa sem vidro	Porta completa senza vetro

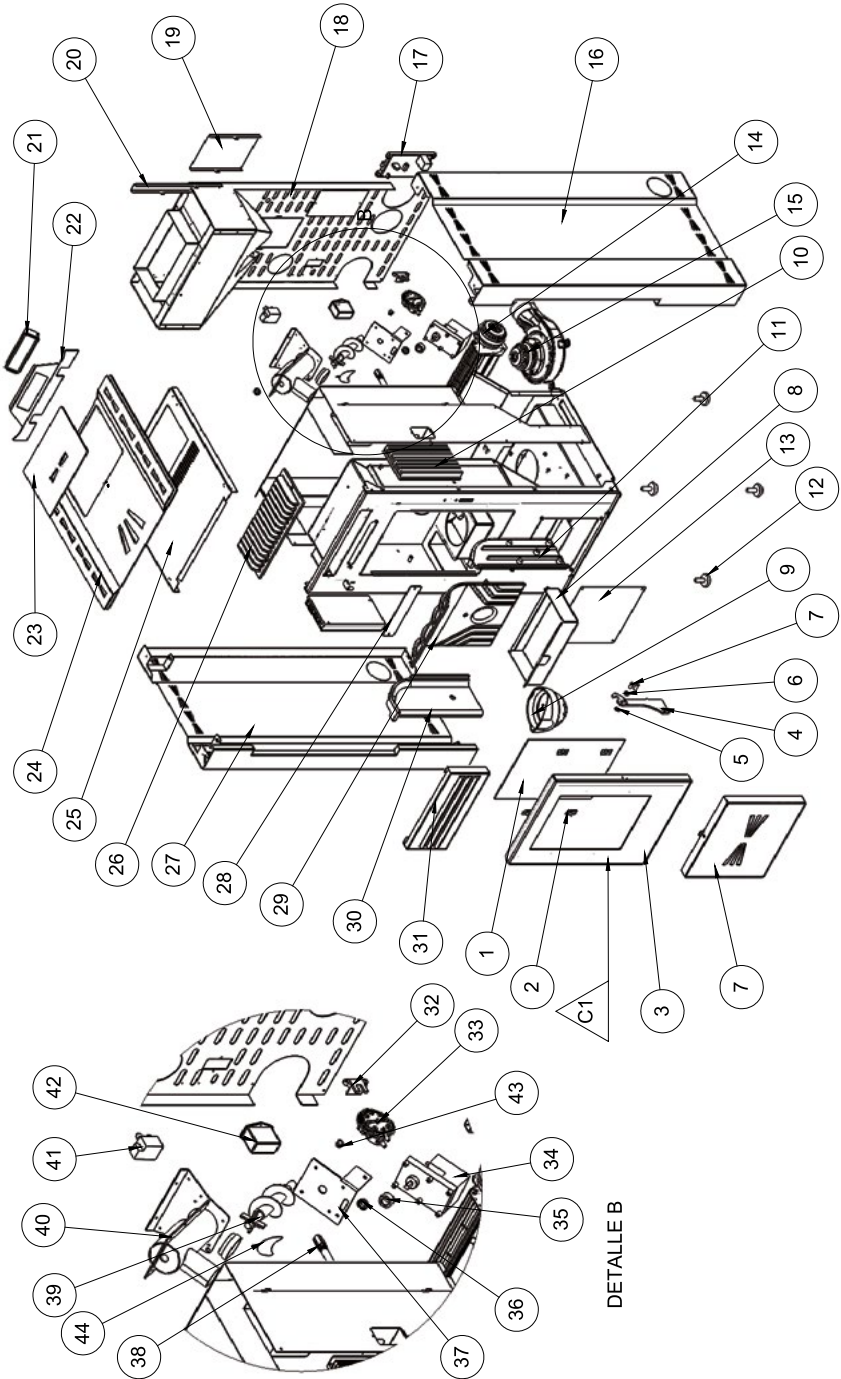

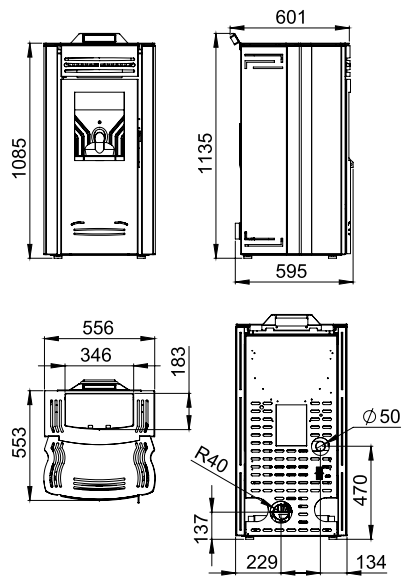

### MOD. CORAL

Nº	DESCRIPCIÓN	DESCRIPTION	DESCRIPTION	DESCRIÇÃO	DESCRIZIONE
1	Cristal	Glass	Vitre	Vidro	Vetro
2	Sujeta cristal	Glass support	Support vitre	Supporte vidro	Supporto vetro
3	Puerta (solo puerta)	Door (only door)	Porte (seulement porte)	Porta (só porta)	Porta (solo porta)
4	Maneta	Handle	Poignée	Puxador	Maniglia
5	Arandela muelle	Spring washer	Rondelle ressort	Arandela mola	Rondella molla
6	Casquillo maneta	Handle piece	Douille poignée	Cápsula puxador	Boccola maniglia
7	Tornillo maneta	Handle screw	Vis poignée	Parafuso puxador	Vite maniglia
8	Cajón cenicero	Ash pan	Tiroir à cendres	Gaveta de cinzas	Cassetto portacenere
9	Quemador fundición	Cast-iron burner	Brûleur en fonte	Queimador fundição	Brucciatore in ghisa
10	Intercambiador lateral aire	Air side exchanger	Echangeur latéral air	Trocador lateral ar	Scambiatore laterale aria
11	Placa fundición dcho	Right cast-iron plate	Plaque en fonte droit	Placa fundição direita	Placca in ghisa destra
12	Pata niveladora	Levelling feet	Pied nivelleur	Pé nivelador	Piedine livellatore
13	Registro inferior	Lower register	Registre inférieur	Registro inferior	Registro inferiore
14	Turbina aire	Air turbine	Turbine air	Turbina ar	Turbina aria
15	Extractor humos	Smoke extractor	Extracteur fumées	Extractor fumos	Estrattore di fumi
16	Revestimiento lateral dcho	Right side coating	Revêtement latéral droit	Revestimento lateral direito	Rivestimento laterale destro
17	Placa electronica	Electronic plate	Carte électronique	Placa eletrónica	Scheda elettronica
18	Tolva	Hopper	Trémie	Tremonha	Tramoggia
19	Tapa motorreductor	Geared motor cover	Couvercle motoréducteur	Tampa motoreductor	Coperchio motoriduttore
20	Cubre cable display	Cover of the display cable	Couvre-câble display	Coberta cabo display	Coperchio cavo display
21	Display	Display	Display	Display	Display
22	Soporte display	Display support	Support display	Supporte display	Supporto display
23	Tapa techo revestimiento	Coating top cover	Couvercle toit revêtement	Tampa teto revestimento	Coperchio tetto rivestimento
24	Techo trasero revestimiento	Coating rear top	Toit postérieur revêtement	Teto traseiro revestimento	Tetto posteriore rivestimento
25	Techo delantero revestimiento	Coating front top	Toit frontal revêtement	Teto dianteiro revestimento	Tetto anteriore rivestimento
26	Chasis superior	Upper chassis	Châssis supérieur	Chassis superior	Chassis rivestimento
27	Intercambiador aire	Air exchanger	Echangeur air	Trocador ar	Scambiatore aria
28	Revestimiento lateral izdo	Left side coating	Revêtement latéral gauche	Revestimento lateral esquerdo	Rivestimento laterale sinistro
29	Registro frontal	Front register	Régistre frontal	Registro frontal	Registro frontale
30	Placa fundición trasera	Rear cast-iron plate	Plaque en fonte arrière	Placa fundição traseira	Placca in ghisa posteriore
31	Placa fundición izda	Left cast-iron plate	Plaque en fonte gauche	Placa fundição esquerda	Placca in ghisa sinistra
32	Rejilla superior revestimiento	Coating upper grille	Grille supérieure revêtement	Grelha superior revestimento	Griglia superiore rivestimento
33	Soporte depresimetro	Flowmeter support	Support dépressiomètre	Supporte depressimetrometro	Supporto depressimetrometro
34	Depresimetro	Flowmeter	Dépressiomètre	Depressimetrometro	Depressimetrometro
35	Soporte motorreductor	Geared motor support	Support motoréducteur	Supporto motoreductor	Supporto motoriduttore
36	Motorreductor	Geared motor	Motoréducteur	Motoriduttore	Motoriduttore
37	Sujecion eje motor	Motor axle support	Support axe moteur	Fixação eixo motor	Fissazione asse motore
38	Casquillo valona	Shell	Douille	Cápsula	Boccola
39	Resistencia	Resistor	Résistance	Resistência	Resistenza
40	Chapa antiretorno	Non-return sheet	Tôle antiretour	Chapa antiretorno	Lastra antiriforno
41	Eje sinfin	Endless screw axle	Axe vis sans fin	Eixo sem-fim	Asse coclea
42	Tubo sinfin	Endless screw pipe	Tuyau vis sans fin	Tubo sem-fim	Tubo coclea
43	Termostato	Thermostat	Thermostat	Termostato	Termostato
44	Interruptor	Switch	Interrupteur	Interruptor	Interruttore
45	Tope goma	Rubber limit	Limite gomme	Tope borracha	Limite gomma
C1	Puerta completa sin cristal	Complete door without glass	Porte complète sans vitre	Porta completa sem vidro	Porta completa senza vetro



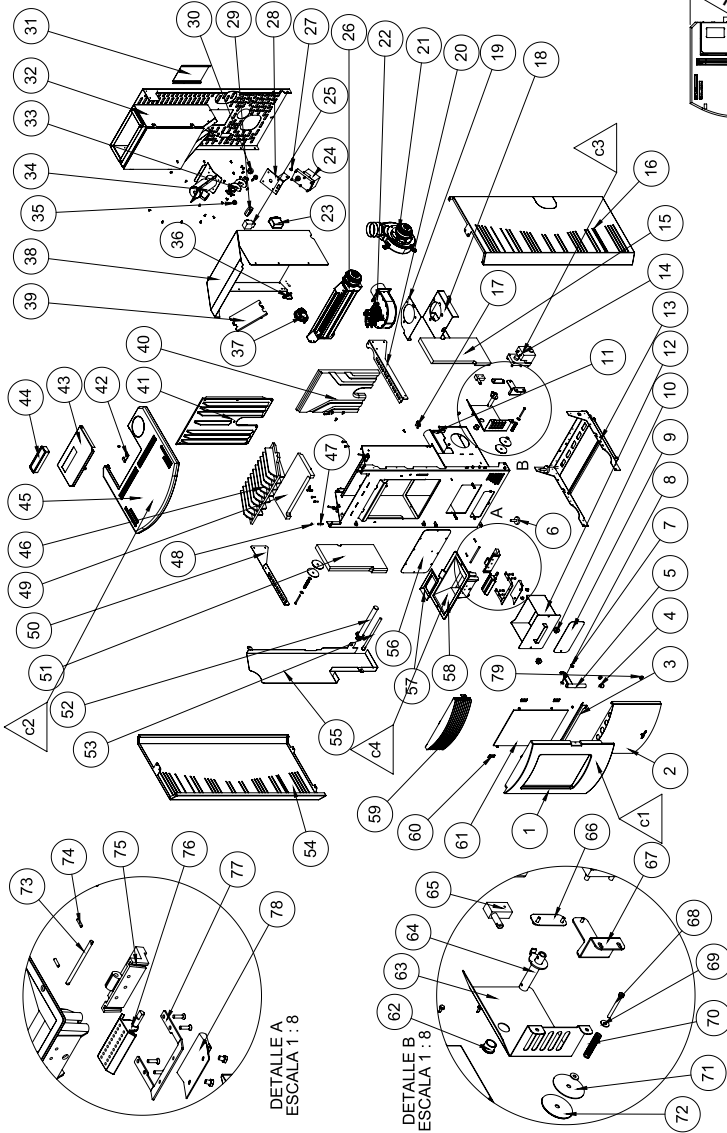
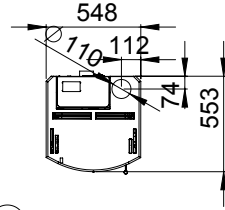
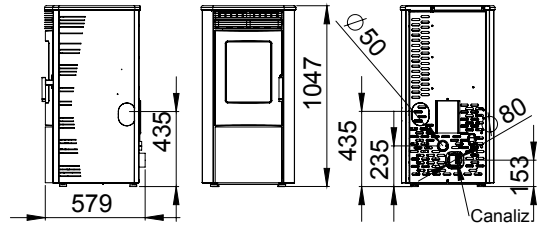

MOD. ABRIL					
Nº	DESCRIPCIÓN	DESCRIPTION	DESCRIPTION	DESCRIPÇÃO	DESCRIZIONE
1	Puerta (solo puerta)	Door (only door)	Porte (seulement porte)	Porta (só porta)	Porta (solo porta)
2	Puerta inferior (solo puerta)	Lower door (only door)	Porte inférieure (seulement por.)	Porta inferior (só porta)	Porta inferiore (solo porta)
3	Recoge ceniza	Ash collector	Ramasse-cendres	Recolhe-cinzas	Raccogli-cenere
4	Remate inox maneta	Handle stainless steel piece	Pièce inox poignée	Remate inox puxador	Pezzo inox maniglia
5	Maneta	Handle	Poignée	Puxador	Maniglia
6	Pata	Leg	Patte	Pata	Gamba
7	Casquillo para maneta	Piece for handle	Douille pour poignée	Bocal puxador	Boccola per maniglia
8	Arandela muelle ø10,5	Washer spring ø10,5	Rondelle ressort ø10,5	Arandela mola ø10,5	Rondella mola ø10,5
9	Registro inferior	Lower register	Registre inférieur	Registro inferior	Registro inferiore
10	Cierre volante	Closer	Fermeture	Fecho	Chiusura
11	Pletina apriete cierre	Piece holding closer	Platine serrer fermeture	Platina apertar fecho	Pezzo premere chiusura
12	Cajon cenicero	Ash pan	Cendrier	Gaveta cinzas	Cassetto cenere
13	Peana	Base	Base	Peanha	Base
14	Motorreductor	Gear motor	Motoreducteur	Motoredutor	Motoreduttore
15	Vermiculita lateral derecha	Right side vermiculite	Vermiculite latérale droite	Vermiculita lateral direita	Vermiculita laterale destra
16	Camara lateral derecha	Right side chamber	Chambre latérale droite	Câmara lateral direita	Camera laterale destra
17	Valvula	Valve	Vanne	Valvula	Valvola
18	Cajon canalizacion	Channeling drawer	Tirou canalisation	Caixa canalização	Cassetto canalizzazione
19	Adaptador turbina canalizacion	Channeling turbine adaptor	Adaptateur turbine canalisation	Adaptador turbina canalização	Adattatore turbina canalizzazione
20	Chasis derecho superior	Upper right chassis	Châssis droit supérieur	Chassi direito superior	Chassis destro superiore
21	Extractor humos	Smoke extractor	Extracteur fumées	Extractor fumos	Estrattore fumi
22	Ventilador canalizacion	Channeling fan	Ventilateur canalisation	Ventilador canalização	Ventilatore canalizzazione
23	Conector	Connector	Connecteur	Conector	Connettore
24	Motorreductor	Gear motor	Motoreducteur	Motoredutor	Motoreduttore
25	Termostato	Thermostat	Thermostat	Termostato	Termostato
26	Conjunto turbina	Turbine set	Ensemble turbine	Conjunto turbina	Congiunto turbina
27	Tope presión	Pressure block	Limite pression	Limite pressão	Limite pressione
28	Soporte motorreductor	Gear motor support	Support motoreducteur	Suporte motoredutor	Supporto motoreduttore
29	Junta tubo sinfin	Joint of the auger pipe 1	Joint tuyau sans fin	Junta tubo sem-fim	Guarnizione tubo coclea
30	Sujecion eje motor	Motor axis support	Support axe moteur	Suporte eixo motor	Supporto asse motore
31	Tapa motor trasero	Fear motor cover	Couvercle moteur postérieur	Tampa motor traseiro	Coperchio motore posteriore
32	Conjunto tolva	Hopper set	Ensemble trémie	Conjunto tremonha	Congiunto tremonha
33	Eje sinfin	Auger axis	Axe sans fin	Axo sem-fim	Asse coclea
34	Conjunto sinfin	Auger set	Ensemble sans fin	Conjunto sem-fim	Congiunto coclea
35	Casquillo	Shell	Douille	Bocal	Boccola
36	Soporte depresimetro	Pressure-meter support	Support dépressiomètre	Suporte depressômetro	Supporto depressiometro
37	Depresimetro	Pressure-meter	Dépressiomètre	Depressômetro	Depressiometro
38	Camara aire	Air chamber	Chambre air	Câmara ar	Camera aria
39	Placa electronica	Electronic board	Plaque électronique	Placa eletrônica	Scheda elettronica
40	Vermiculita trasera	Rear vermiculite	Vermiculite arrière	Vermiculita traseira	Vermiculita posteriore
41	Intercambiador trasero	Rear exchanger	Echangeur postérieur	Intercambiador traseiro	Scambiatore posteriore
42	Tope tapa techo	Ceiling cover limit	Limite couvercle toit	Limite tampa teto	Limite coperchio tetto
43	Tapa techo	Ceiling cover	Couvercle toit	Tampa teto	Coperchio tetto
44	Display touch	Display touch	Display touch	Display touch	Display touch
45	Techo (solo techo)	Ceiling (only ceiling)	Toit (seulement toit)	Teto (solo teto)	Tetto (solo tetto)
46	Intercambiador superior	Upper exchanger	Echangeur supérieur	Intercambiador superior	Scambiatore superiore
47	Perno posicionador techo	Ceiling positioning piece	Pièce positionateur toit	Perno posicionador teto	Bullone posizionatore tetto
48	Tope goma	Rubber limit	Limite gomme	Limite borracha	Limite gomma
49	Vermiculita deflector	Vermiculite baffle plate	Vermiculite déflecteur	Vermiculita defletor	Vermiculita deflettore
50	Soporte chasis superior izquierdo	Left upper chassis support	Support châssis supérieur gauche	Suporte chassis superior esquerdo	Supporto chassis superiore sinistro
51	Vermiculita lateral izquierda	Left side vermiculite	Vermiculite latérale gauche	Vermiculita lateral esquerda	Vermiculita laterale sinistra
52	Soporte resistencia	Resistor support	Support résistance	Suporte resistência	Supporto resistenza
53	Resistencia	Resistor	Résistance	Resistência	Resistenza
54	Camara lateral izquierda	Left side chamber	Chambre latérale gauche	Câmara lateral esquerda	Camera laterale sinistra
55	Lateral canalizable	Channeling side	Lateral canalisable	Lateral canalizável	Laterale canalizzabile
56	Tapa registro combustion	Combustion register cover	Couvercle registre combustion	Tampa registro combustão	Coperchio registro combustione
57	Placa quemador	Burner plate	Plaque brûleur	Placa queimador	Placca bruciatore
58	Quemador fundicion	Cast-iron burner	Brûleur fonte	Queimador fundição	Brucciatore ghisa
59	Rejilla superior	Upper grille	Grille supérieure	Grilha superior	Griglia superiore
60	Chapa sujeta cristal	Glass support sheet	Tôle support vitre	Chapa suporte vidro	Lastra supporto vetro
61	Cristal vitro abril-ex	Glass abril-ex	Vitre abril-ex	Vidro abril-ex	Vetro abril-ex
62	Casquillo bronce ø18mm	Bronze piece ø18mm	Douille bronze ø18mm	Bocal bronce ø18mm	Boccola bronzo ø18mm
63	Conjunto aislante	Insulating set	Ensemble isolant	Conjunto isolante	Congiunto isolante
64	Accionamiento microswitch	Microswitch operator	Actionnement microswitch	Acionamento microswitch	Azionamento microswitch
65	Microswitch	Microswitch	Microswitch	Microswitch	Microswitch
66	Sujecion microswitch	Microswitch holder	Support microswitch	Suporte microswitch	Supporto microswitch
67	Sujeta motor limpieza	Cleaning motor holder	Support moteur nettoyage	Suporte motor limpeza	Supporto motore pulizia
68	Tornillo sistema antideflagaciones	Anti-deflagrations system screw	Vis système anti-déflagrations	Parafuso sistema anti-déflagrações	Vite sistema anti-deflagrazioni
69	Arandela sistema antideflagaciones	Anti-deflagrations system washer	Rondelle système anti-déflagrations	Arandela sistema anti-déflagrações	Rondella sistema anti-deflagrazioni
70	Muelle sistema antideflagaciones	Anti-deflagrations system spring	Ressort système anti-déflagrations	Mola sistema anti-déflagrações	Molla sistema anti-deflagrazioni
71	Junta antideflagaciones	Anti-deflagrations joint	Joint anti-déflagrations	Junta anti-déflagrações	Guarnizione anti-deflagrazioni
72	Tapa metalica	Metallic cover	Couvercle métallique	Tampa metálica	Coperchio metalico
73	Pasador quemador	Burner piece	Verrou brûleur	Passador queimador	Spilla bruciatore
74	Esparrago m5x20	Bar m5x20	Barre m5x20	Barra m5x20	Sbarra m5x20
75	Cierre fundicion quemador limpieza automatica	Automatic cleaning burner cast-iron closer	Fermeture fonte brûleur nettoyage automatique	Fecho fundição queimador limpeza automática	Chiusura ghisa bruciatore pulizia automatica
76	Base quemador	Burner base	Base brûleur	Base queimador	Base bruciatore
77	Cierre acero	Steel closer	Fermeture acier	Fecho aço	Chiusura acciaio
78	Cepillo	Brush	Brosse	Cepilho	Spazzola
79	Iman puerta	Door magnet	Aimant porte	ímã porta	Calamita porta
C1	Puerta completa sin cristal	Complete door without glass	Porte complète sans vitre	Porta completa sem vidro	Porta completa senza vetro
C2	Techo completo sin display	Complete ceiling without display	Toit complet sans display	Teto completo sem display	Tetto completo senza display
C3	Conjunto motor limpieza	Cleaning motor set	Ensemble moteur nettoyage	Conjunto motor limpeza	Congiunto motore pulizia
C4	Quemador fundicion	Cast-iron burner	Brûleur fonte	Queimador fundição	Brucciatore ghisa

**13 ESQUEMA ELÉCTRICO | ELECTRICAL SCHEME | SCHÉMA ÉLECTRIQUE  
ESQUEMA ELÉCTRICO | SCHEMA ELETRICO**

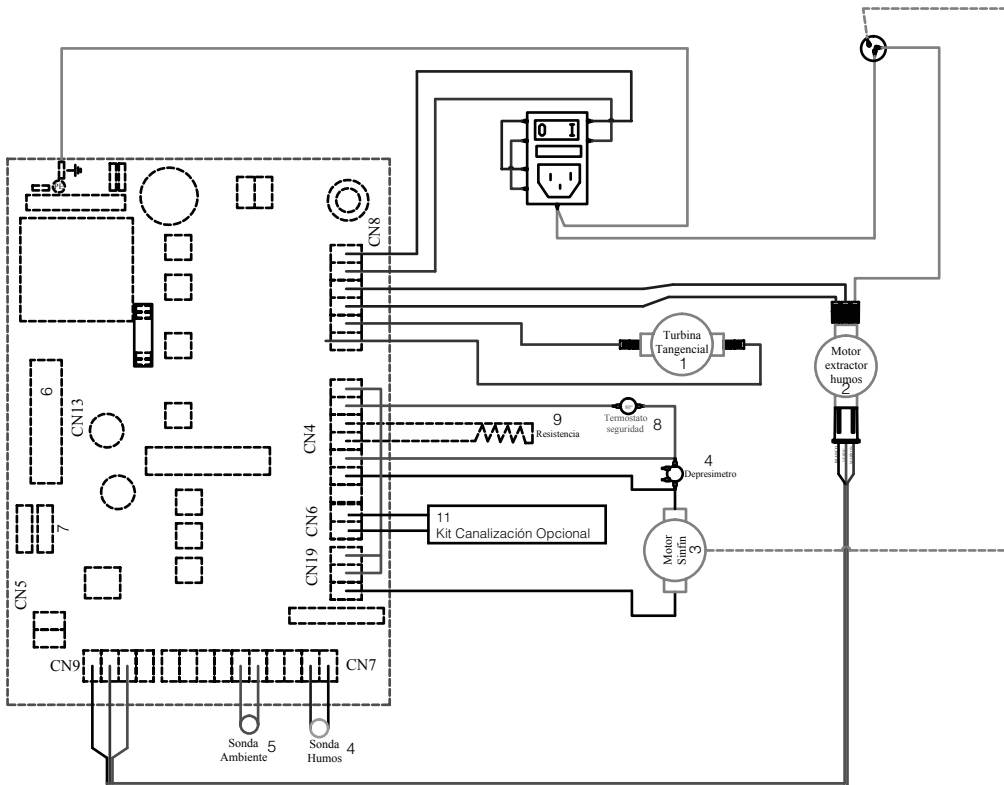

**ESQUEMA ELÉCTRICO | ELECTRICAL SCHEME | SCHÉMA ÉLECTRIQUE  
ESQUEMA ELÉCTRICO | SCHEMA ELETRICO**

Nº	DESCRIPCIÓN	DESCRIPTION	DESCRIPTION	DESCRIÇÃO	DESCRIZIONE
1	Turbina Tangencial	Tangential turbine	Turbine tangentielle	Turbina tangenziale	Turbina tangencial
2	Motor extracción de humos	Smoke extractor fan	Moteur d'extraction de fumée	Motor extração de fumos	Motore estrazione di fumi
3	Motor sinfin	Auger motor	Moteur sans fin	Motor sem-fim	Motore coclea
4	Sonda humos	Smoke probe	Sonde fumées	Sonda fumos	Sonda fumi
5	Sonda ambiente	Ambient probe	Sonde ambiante	Sonda ambiente	Sonda ambiente
6	Display	Display	Display	Display	Display
7	Debimetro	Pressure switch	Debitmètre	Debimetro	Debimetro
8	Termostato seguridad	Safety thermostat	Thermostat sécurité	Termostato seguridade	Termostato sicurezza
9	Resistencia	Resistance	Résistance	Resistência	Resistenza
10	Depresimetro	Pressure switch	Dépressiomètre	Depressimetro	Depressimetro
11	Kit Canalización Opc.	Opt. Channeling Kit	Kit Canalisation Opt.	Kit Canalização Opc.	Kit Canalizzazione Opz.

# INDICE | INDEX | INDEX | ÍNDICE | INDICE

<b>14</b>	<b>GARANTÍA</b>	<b>132</b>
14.1	CONDICIONES PARA RECONOCER COMO VÁLIDA LA GARANTÍA	132
14.2	CONDICIONES PARA RECONOCER COMO NO VALIDA LA GARANTÍA	132
14.3	QUEDAN EXCLUIDOS DE LA GARANTÍA	132
14.4	EXCLUSIÓN DE RESPONSABILIDAD	132
14.5	INDICACIONES EN CASO DE FUNCIONAMIENTO ANÓMALO DEL MODELO	132
<b>14</b>	<b>WARRANTY</b>	<b>133</b>
14.1	WARRANTY WILL BE VALID IF	133
14.2	WARRANTY WILL NOT BE VALID IF	133
14.3	EXCLUDED FROM THE WARRANTY	133
14.4	EXCLUSION OF LIABILITY	133
14.5	INDICATIONS IN CASE OF ABNORMAL FUNCTIONING OF THE MODEL	133
<b>14.</b>	<b>GARANTIE</b>	<b>134</b>
14.1	CONDITIONS D'ACCEPTATION DE LA GARANTIE	134
14.2	CONDITIONS DE NON-ACCEPTATION DE LA GARANTIE	134
14.3	SONT EXCLUS DE LA GARANTIE	134
14.4	EXCLUSION DE RESPONSABILITÉ	134
14.5	INDICATION EN CAS DE FONCTIONNEMENT ANORMAL DU MODÈLE	134
<b>14</b>	<b>GARANTIA</b>	<b>135</b>
14.1	CONDIÇÕES PARA RECONHECER COMO VÁLIDA A GARANTIA	135
14.2	CONDIÇÕES PARA RECONHECER COMO NÃO VÁLIDA A GARANTIA	135
14.3	FICAM EXCLUÍDOS DA GARANTIA	135
14.4	EXCLUSÃO DE RESPONSABILIDADE	135
13.5	INDICAÇÕES EM CASO DE FUNCIONAMENTO INCORRECTO DO MODELO	135
<b>14</b>	<b>GARANZIA</b>	<b>136</b>
14.1	CONDIZIONI PER RICONOSCERE COME VALIDA LA GARANZIA	136
14.2	CONDIZIONI PER NON RICONOSCERE VALIDA LA GARANZIA	136
14.3	ESCLUSI DALLA GARANZIA	136
14.4	ESCLUSIONE DI RESPONSABILITÀ	136
14.5	INDICAZIONI IN CASO DI MALFUNZIONAMENTO ANOMALO DEL PRODOTTO	136

## 14 GARANTÍA

El presente certificado de garantía expedido por Bronpi Calefacción S.L. se extiende a la reparación o sustitución del aparato o cualquier pieza defectuosa del mismo, bajo los siguientes condicionantes:

### 14.1 CONDICIONES PARA RECONOCER COMO VÁLIDA LA GARANTÍA

La garantía únicamente será reconocida como válida si:

- EL modelo se ha instalado, por personal cualificado con acreditación, conforme a las normas de aplicación y respetando las normas de instalación del presente manual y la normativa vigente en cada región o país.
- El aparato debe ser testado en funcionamiento durante un tiempo suficiente, previo a las operaciones complementarias de montaje de revestimientos, pinturas, conexiones varias, etc. La garantía no responderá a los cargos derivados de la desinstalación y posterior instalación del mismo, así como el valor de los objetos y/o enseres del lugar de ubicación.
- Se halla rellenado y firmado el certificado de la garantía, en el que figuren el nombre del vendedor autorizado, el nombre del comprador y habiendo sido convalidado por el SAT
- Que el defecto aparezca en un plazo de tiempo anterior a los 24 meses desde la factura de compra del cliente o antes de las 2400 horas de funcionamiento, lo que primero se alcance. La fecha será constatada por la propia factura, que deberá estar correctamente cumplimentada y en la que aparecerá el nombre del vendedor autorizado, el nombre del comprador, descripción del modelo adquirido e importe abonado. Dicho documento debe estar conservado en buen estado y ser mostrado al SAT en caso de actuación.
- Transcurrido ese tiempo o el incumplimiento de las condiciones de las condiciones más abajo expuestas provocaran la anulación de la garantía.
- Que dicho defecto sea reconocido por el SAT. El cliente no deberá pagar costes derivados de las actuaciones que pueda llevar a cabo el SAT, que estén cubiertos por la garantía.

LA GARANTÍA VIENE RECOGIDA SEGUN LA DIRECTIVA EUROPEA N° 1999/44.

### 14.2 CONDICIONES PARA RECONOCER COMO NO VALIDA LA GARANTÍA

- No cumplir con las condiciones descritas anteriormente.
- Expiración de los 24 meses desde la fecha de compra del modelo o superar las 2400 horas de funcionamiento, lo que primero se alcance.
- Falta de la documentación fiscal, alteración o ilegibilidad de la factura así como ausencia del número de garantía de modelo.
- Errores en la instalación o que la misma no se haya realizado conforme a las normas vigentes y contenidas en el presente manual.
- No cumplir en lo relativo a los mantenimientos, ni revisiones del modelo especificados en el manual.
- Modificaciones inadecuadas del aparato o daños en el modelo debido al recambio de componentes no originales o actuaciones realizadas por personal no autorizado por Bronpi Calefacción S.L.
- Presencia de instalaciones eléctricas y/o hidráulicas no conformes con las normas en vigor.
- Daños causados por fenómenos normales de corrosión o deposición típicos de las instalaciones de calefacción. Igualmente para calderas de agua.
- Daños derivados del uso impropio del producto, modificaciones o manipulaciones indebidas y en especial a las cargas de leña superiores a lo especificado o uso de combustibles no autorizados, según prescripciones del presente manual.
- Daños derivados de agentes atmosféricos, químicos, electroquímicos, ineficacia o falta de conducto de humos, y otras causas que no dependan de la fabricación del aparato.
- Todos los daños derivados del transporte (se recomienda revisar minuciosamente los productos en el momento de su recepción), deberán ser comunicados inmediatamente al distribuidor y se reflejarán en el documento de transporte y en la copia del transportista.

### 14.3 QUEDAN EXCLUIDOS DE LA GARANTÍA

- Las obras. La garantía no responderá a los cargos derivados de la desinstalación y posterior instalación del mismo, así como el valor de los objetos y/o enseres del lugar de ubicación.
- Las juntas, los cristales vitrocerámicos, rejillas de chapa o hierro fundido y cualquier pieza de fundición sometidas a deformación y/o roturas derivadas de un mal uso, combustible inadecuado o sobrecarga de combustible.,
- Las piezas cromadas o doradas, y en revestimientos la mayólica y/o piedra. Las variaciones cromáticas, cuarteados, veteados, manchas y pequeñas diferencias de las piezas, no alteran la calidad del producto no constituyen motivo de reclamación ya que son características naturales de dichos materiales. Igualmente las variaciones que presenten respecto a las fotos que aparecen el catalogo.
- Para aquellos productos que utilizan agua, las piezas del circuito hidráulico ajenas al producto.
- Para aquellos productos que utilizan agua, el intercambiador de calor queda excluido de la garantía cuando no se instale un circuito anti-condensación.
- Para aquellos productos que utilizan agua, las operaciones de purgado necesarias para eliminar el aire de la instalación.
- Se excluyen también de la garantía las intervenciones derivadas de instalaciones de alimentación de agua, electricidad y componentes externos a los modelos, donde el cliente, puede intervenir directamente durante el uso.
- Los trabajos de mantenimiento y cuidados de la chimenea e instalación.
- Si el modelo no presentara ningún defecto de funcionamiento, achacable a Bronpi Calefacción S.L., el coste de la intervención podrá ser a cargo del consumidor.

### 14.4 EXCLUSIÓN DE RESPONSABILIDAD

Bronpi Calefacción S.L. bajo ningún concepto asumirá indemnización alguna por daños directos o indirectos, causados por el producto o derivados de éste.

### 14.5 INDICACIONES EN CASO DE FUNCIONAMIENTO ANÓMALO DEL MODELO

En caso de mal funcionamiento de la estufa, el consumidor seguirá las siguientes indicaciones:

- Consultar la tabla de resolución de problemas que se adjunta en el manual.
- Verificar si el problema está cubierto por la garantía.
- Contactar con el distribuidor Bronpi, donde adquirió el modelo, llevando consigo la factura de compra, y datos de donde se encuentra el modelo instalado, así como el número de garantía o número de serie de fabricación. Puede encontrar dicho número en la etiqueta CE de su equipo.

En caso de encontrarse el modelo en garantía, y tal como se prevé en la DL n 24 de 02/02/2002 deberá contactar con el distribuidor al cual se ha comprado el producto. El distribuidor contactará con Bronpi Calefacción S.L., que le dará la información pertinente sobre de la asistencia del SAT oficial, u otra solución a aportar.

## 14 WARRANTY

This warranty certificate issued by Bronpi Calefacción S.L. extends to the repair and replacement of the equipment or any defective piece under the following conditions:

### 14.1 WARRANTY WILL BE VALID IF

The warranty will only be valid if:

- The equipment has been installed by qualified personnel with accreditation according to the norms and respecting the installation norms of this manual and current regulations in each region or country.
- The equipment must be tested for a sufficient time before additional operations of coating, paint, connections, etc. The warranty will not respond to the charges derived from uninstalling or installing again as well as the value of objects located in the installation room.
- The warranty certificate must be completed and signed, it must be validated by the Technical Assistance and it must include the authorized seller name and the name of the purchaser.
- The defect appears within a period of time not more than 24 months since purchase invoice of the client or before the 2400 operating hours, the first one to reach it. The date will be confirmed by the invoice and it should be completed properly, including the authorized seller name, the name of the purchaser, the description of the model and the purchase price. This document must be preserved in good conditions and the Technical Assistance Service may require it.
- After this time or if the following conditions have not been accomplished, the warranty shall terminate.
- The fault would be recognised by the TAS (Technical Assistance Service). The customer will not pay costs involved of the performance that will make the TAS, covered by the warranty.

THE WARRANTY COMPLIES WITH THE EUROPEAN DIRECTIVE N° 1999/44.

### 14.2 WARRANTY WILL NOT BE VALID IF

- Do not comply with the previous conditions.
- Expiration of the 24 months since purchase invoice of the client or before the 2400 operating hours, the first one to reach it.
- Lack of fiscal documentation, alteration or ineligibility of the invoice as well as the lack of warranty number of the model.
- Mistakes of the installation or installation do not comply with the current norms and included in this manual.
- Do not comply with the servicing of the model such as described in the manual.
- Improper modifications or damages to the equipment due to the change of non-original components or actions performed by persons not authorized by Bronpi Calefacción S.L.
- Presence of electrical and/or hydraulic installations which do not comply with the regulations.
- Damages caused by normal corrosion or deposition phenomena typical of heating systems. Likewise for water boilers.
- Damages caused by the improper use of the product, modifications or improper handling and, in particular, load of firewood over the one specified or unauthorized use of fuels, as prescribed in this manual.
- Damages resulting from atmospheric, chemical and electrochemical agents as well as the inefficiency or lack of flue pipe and other causes not deriving from the manufacture of the equipment.
- All transport damages (it is recommended to check carefully the product when you receive it) should be reported immediately to the distributor and will be reflected in the transport document and on the copy of the carrier.

### 14.3 EXCLUDED FROM THE WARRANTY

- Construction works. The warranty will not respond to the charges derived from uninstalling or installing again as well as the value of objects located in the installation room.
- The joints, sheet or cast-iron grates or any other cast-iron piece that have suffered a deformation and/or break derived from an improper use or fuel or an overload of fuel.
- Chrome or golden pieces and majolica and/or stone. Chromatic variations and differences in the quartering, graining or spots of the pieces do not change the quality of the product and this is not a reason for complaint because these are natural features of these materials. Likewise, the variations from the pictures that appear in the catalogue.
- For products that use water, pieces of the hydraulic circuit unconnected with the product.
- For products that use water, the heat exchanger is excluded from the warranty if an anti-condensation circuit is not installed.
- For products that use water, blow down operations necessary to remove the air from the system.
- Interventions derived from water supply installations, electricity and external components where customers can intervene directly during the use are also excluded from the warranty.
- Maintenance and servicing tasks of the fireplace and the installation.
- If the model does not have any operation fault, attributable to Bronpi Calefacción S.L., the cost of the intervention must be charged to the consumer.

### 14.4 EXCLUSION OF LIABILITY

Bronpi Calefacción S.L. under no circumstances will accept any compensation for direct or indirect damages caused by the product or derived from it.

### 14.5 INDICATIONS IN CASE OF ABNORMAL FUNCTIONING OF THE MODEL

In case of malfunction of the equipment, the consumer will follow the next indications:

- Check the troubleshooting guide of this manual.
- Check if the problem is covered by the warranty.
- Contact your distributor where you bought the model and carry the purchase invoice, the information about where the product is installed, and the guarantee number or manufacturing serial number. You can find this number in the CE label of your equipment.

In the event that the model is covered under warranty, as provided by the DL n24 of 02/02/2002, you should contact the distributor where you bought the product. The distributor will contact Bronpi Calefacción S.L. and they will provide the distributor with the information about the solution.

## 14. GARANTIE

Le présent certificat de garantie expédié par Bronpi Calefacción S.L., s'étend à la réparation ou remplacement gratuite de toute pièce défectueuse de l'appareil, selon les conditions suivantes :

### 14.1 CONDITIONS D'ACCEPTATION DE LA GARANTIE

La garantie sera uniquement valable si:

- Le modèle a été installé par du personnel qualifié avec une accréditation conforme aux normes d'application et en respectant les normes d'installation du présent manuel et la réglementation en vigueur dans chaque région ou pays.
- L'appareil doit être testé en fonctionnement pendant une longue période sans aucune opération complémentaire de montage de revêtements, peintures, connexions divers, etc. La garantie ne répondra pas aux charges dérivées de la désinstallation et une postérieure installation ni de la valeur des objets et/ou effets du lieu de situation.
- Le certificat de garantie où figurent le nom du vendeur autorisé, le nom d'acheteur et validé par le SAT.
- Le défaut apparaît dans un temps antérieur à la date stipulée de la facture d'achat du client ou avant 2400 heures de fonctionnement, selon ce qui est atteint premièrement. La date sera constatée par la facture même qui devra être correctement remplie et où apparaîtra le nom du vendeur autorisé, le nom de l'acheteur, la description du modèle acquis et le montant payé. Ce document doit être gardé dans un bon état et être montré au SAT en cas d'action.
- Après ce temps ou après le manquement des conditions décrites ci-après, la garantie deviendra annulée.
- Que le défaut soit reconnu par le SAT. Le client n'aura pas à payer les coûts dérivés des actuaciones que le SAT puisse réaliser, et que soient couvertes par la garantie.

LA GARANTIE EST CONFORME À LA DIRECTIVE EUROPÉENNE N° 1999/44.

### 14.2 CONDITIONS DE NON-ACCEPTATION DE LA GARANTIE

- Ne pas respecter les conditions décrites ci-dessus.
- Expiration des 24 mois à compter de la date d'achat du modèle ou dépasser 2400 heures de service, selon la première limite atteinte.
- Absence de la documentation fiscale, modification ou l'illicéité de la facture ainsi que l'absence du numéro de la garantie du modèle.
- Erreurs dans l'installation ou si elle n'a pas été réalisée conformément aux normes en vigueur et contenues dans le présent manuel.
- Non-respect en matière de maintenance, ni de révisions des modèles spécifiés dans le manuel.
- Modifications inadéquats de l'appareil ou dommage dans le modèle à cause du changement des composantes non-originales ou actions réalisées par personnel non-autorisé par Bronpi Calefacción S.L.
- Présence d'installations électriques et/ou hydrauliques non-conformes aux normes en vigueur.
- Dommages causés par des phénomènes normaux de corrosion ou déposition typiques des installations de chauffage. Identique pour les chaudières d'eau.
- Dommages à cause d'un usage erroné du produit, modifications ou manipulations non autorisées, et en particulier, des chargements de bois supérieurs à celui indiqué ou de l'usage de combustibles non autorisés, selon les prescriptions du présent manuel.
- Dommages à cause d'agents atmosphériques, chimiques, électrochimiques, inefficacité ou manque de conduit de fumées et des autres causes qui ne sont pas dépendantes de la fabrication de l'appareil.
- Tous les dommages à cause du transport (on recommande une analyse détaillée des produits au moment de la réception) devront être immédiatement communiqués au distributeur et seront mentionnés sur le document de transport et sur la copie du transporteur.

### 14.3 SONT EXCLUS DE LA GARANTIE

- Les chantiers. La garantie ne répondra pas aux frais engagés de la désinstallation et son après installation du modèle ainsi que la valeur des objets et/ou effets du lieu de situation.
- Les joints, vitres vitrocéramiques, grilles en tôle ou fonte et toute autre pièce en fonte soumis à déformation et/ou ruptures dérivées d'un mauvais usage, combustible inadéquat ou surchargement de combustible.
- Les pièces chromées ou dorées et, en revêtements, la faïence et/ou pierre. Les variations chromatiques, craquelés, veinure, taches et petites différences des pièces, ne changent rien la qualité du produit et ne constituent pas un motif de réclamation car ce sont des caractéristiques naturelles de ces matériaux. De la même façon, les variations qui présentent par rapport aux images qui apparaissent dans le catalogue.
- Pour tous les produits qui utilisent de l'eau, les pièces du circuit hydraulique indépendantes du produit.
- Pour tous les produits qui utilisent de l'eau, l'échangeur de chaleur est exclu de la garantie s'il n'y a pas un circuit anti-condensation.
- Pour tous les produits qui utilisent de l'air, les opérations de purge nécessaires pour éliminer l'air de l'installation.
- Sont aussi exclues de la garantie les interventions causées par les installations d'alimentation en eau, électricité et composantes externes aux modèles où le client peut intervenir pendant l'usage.
- Les travaux de maintenance et conservation de la cheminée et installation.
- Si le modèle n'apporte aucun défaut de fonctionnement attribuable à Bronpi Calefacción S.L., les frais de l'intervention pourront être chargés au consommateur.

### 14.4 EXCLUSION DE RESPONSABILITÉ

En aucun cas, le dédommagement n'est pas pris en charge pour Bronpi Calefacción S.L. à cause de dommages directs ou indirects pour le produit ou dérivés de celui-ci.

### 14.5 INDICATION EN CAS DE FONCTIONNEMENT ANORMAL DU MODÈLE

En cas de mauvais fonctionnement de la chaudière, le consommateur suivra les indications suivantes:

- Consulter le tableau de résolution de problèmes joint au manuel.
- Vérifier si le problème est couvert par la garantie.
- Contacter le distributeur Bronpi où vous avez acquis le modèle en portant la facture d'achat et les données avec l'information sur l'installation du modèle et le nombre de garantie ou le numéro de série de fabrication. Vous pouvez trouver ce numéro sur l'étiquette CE à l'arrière de votre chaudière.

Si le modèle est en garantie et selon le DL n24 de 02/02/2002 vous devrez contacter le distributeur où vous avez acheté le produit. Le distributeur contactera Bronpi Calefacción S.L. qui lui donnera l'information concernant sur la solution à adopter.

## 14 GARANTIA

O presente certificado da garantia emitido pela Bronpi Calefacción S.L., estende-se à reparação ou substituição do aparelho ou de qualquer peça defeituosa do mesmo, sob os seguintes condicionantes:

### 14.1 CONDIÇÕES PARA RECONHECER COMO VÁLIDA A GARANTIA

A garantia unicamente será reconhecida como válida nos seguintes casos:

- O modelo foi instalado por pessoal qualificado, em conformidade com as normas de aplicação e respeitando as normas de instalação do presente manual e a normativa vigente em cada região ou país.
- O aparelho deve ser testado em funcionamento durante o tempo suficiente, prévio às operações complementares de montagem de revestimentos, pinturas, ligações várias, etc. A garantia não responderá perante encargos derivados da desinstalação e posterior instalação do mesmo nem pelo valor dos objetos e/ou equipamentos do lugar de localização.
- Estar preenchido e assinado o certificado da garantia, onde conste o nome do vendedor autorizado, nome do comprador e validação levada a cabo pelo SAT.
- Que o defeito surja num prazo de tempo anterior a 24 meses a partir da data da factura de compra do cliente. A data será comprovada com a apresentação da própria factura, que deverá estar correctamente preenchida e onde aparecerá o nome do vendedor autorizado, nome do comprador, descrição do modelo adquirido e montante pago. O referido documento deve estar conservado em bom estado e ser mostrado ao SAT caso seja necessária uma intervenção.
- Decorrido esse tempo o incumprimento das condições a seguir expostas provocam a anulação da garantia.
- O referido defeito deverá ser reconhecido pelo SAT. O cliente não pagará custos derivados das actuações que possa levar a cabo o SAT e que estejam cobertos pela garantia.

A GARANTIA MENCIONADA ESTÁ EM CONFORMIDADE COM A DIRECTIVA EUROPEIA Nº 1999/44.

### 14.2 CONDIÇÕES PARA RECONHECER COMO NÃO VÁLIDA A GARANTIA

- No cumprir as condições descritas anteriormente.
- Expiração dos 24 meses contados a partir do momento da compra do modelo ou ultrapassar as 2400 horas de funcionamento, aquilo que primeiro for atingido.
- Falta da documentação fiscal, alteração ou ilegibilidade da factura bem como ausência do número de garantia de modelo.
- Erros na instalação ou se a mesma não foi realizada em conformidade com as normas vigentes e mencionadas no presente manual.
- Não cumprir os requisitos referidos relativamente às manutenções e/ou revisões do modelo especificados no manual.
- Alterações desadequadas do aparelho ou danos no modelo devido à mudanças de componentes que não sejam originais ou actuações realizadas por pessoal não autorizado pela Bronpi Calefacción S.L.
- Presença de instalações eléctricas e/ou hidráulicas que não estejam em conformidade com as normas em vigor.
- Danos causados por fenómenos normais de corrosão ou deposição típicos das instalações de aquecimento. O mesmo é aplicado para caldeiras de água.
- Danos derivados do uso impróprio do produto, modificações ou manipulações indevidas e principalmente das cargas de lenha superiores ao especificado ou uso de combustíveis não autorizados, segundo as prescrições do presente manual.
- Danos derivados de agentes atmosféricos, químicos, electroquímicos, ineficácia ou ausência de conduta de fumos, bem como outras causas que não dependam do fabrico do aparelho.
- Todos os danos derivados do transporte (recomenda-se rever minuciosamente os produtos no momento da recepção), devem ser comunicados imediatamente ao distribuidor e mencionados no documento de transporte e na cópia entregue à empresa transportadora.

### 14.3 FICAM EXCLUÍDOS DA GARANTIA

- Obras: a garantia não responderá pelos encargos derivados da desinstalação e posterior instalação do equipamento nem pelo valor dos objetos e/ou equipamentos do local de localização.
- Juntas, vidros vitrocerâmicos, grelhas de lâmina ou ferro fundido e qualquer peça de fundição submetida a deformação e/ou roturas derivadas do mau uso, combustível não adequado ou sobrecarga de combustível.
- Peças cromadas ou douradas e, em revestimentos, faiança e/ou pedra. As variações cromáticas que apresentem fissuras, ondulações, manchas e pequenas diferenças nas peças não alteram a qualidade do produto nem constituem motivo de reclamação uma vez que são características naturais dos referidos materiais. O mesmo se aplica às variações que possam surgir relativamente às fotos que aparecem no catálogo.
- Para produtos que utilizam água: peças do circuito hidráulico alheias ao produto.
- Para produtos que utilizam água, o permutador de calor fica excluído da garantia quando não foi instalado um circuito anti-condensação.
- Para os produtos que utilizam água, as operações necessárias de purgado para eliminar o ar da instalação.
- Excluem-se também da garantia as intervenções derivadas de instalações de alimentação de água, electricidade e componentes externos aos modelos, onde o cliente pode intervir directamente durante o uso.
- Trabalhos de manutenção e cuidados da chaminé e instalação.
- Caso o modelo não apresente nenhum defeito de funcionamento, imputável à Bronpi Calefacción S.L., o custo da intervenção poderá correr a cargo do consumidor.

### 14.4 EXCLUSÃO DE RESPONSABILIDADE

A Bronpi Calefacción S.L. não assumirá, sob nenhum conceito, indemnização alguma por danos directos ou indirectos, causados pelo produto ou derivados do mesmo.

### 13.5 INDICAÇÕES EM CASO DE FUNCIONAMENTO INCORRECTO DO MODELO

Em caso de funcionamento incorrecto do aquecedor, o consumidor seguirá as seguintes indicações:

- Consultar a tabela de resolução de problemas anexada ao manual.
- Verificar se o problema se encontra coberto pela garantia.
- Contactar o distribuidor Bronpi onde adquiriu o modelo, levando a factura de compra e os dados relativos ao local onde se encontra o modelo instalado, bem como o número de garantia ou número de série de fabrico. Pode encontrar o referido número na etiqueta CE do seu equipamento.

Caso o modelo esteja dentro da garantia, e tal como previsto no DL nº 24 de 02/02/2002, deverá contactar o distribuidor a quem comprou o produto. O distribuidor contactará a Bronpi Calefacción S.L., que dará a informação pertinente sobre a assistência do SAT oficial ou outra solução requerida.



## 14 GARANZIA

Il corrente certificato di garanzia, inoltrato da Bronpi Calefacción, S.L. si estende per la riparazione o la sostituzione di qualsiasi parte difettosa dell'apparecchio, secondo le seguenti condizioni:

### 14.1 CONDIZIONI PER RICONOSCERE COME VALIDA LA GARANZIA

La garanzia unicamente sarà riconosciuta come valida se:

- Il modello è stato installato da parte di personale qualificato in conformità con le norme d'applicazione e rispettando le norme d'installazione richieste dal manuale e i regolamenti di ogni paese o regione.
- L'apparecchio deve essere testato in funzionamento per un tempo sufficiente prima delle operazioni d'assemblaggio addizionali di rivestimenti, vernici, diversi connessioni, ecc. La garanzia non risponde agli oneri derivanti da disinstallare e installarle, e il valore di oggetti e/o beni nel luogo dell'installazione.
- Si è completato e firmato il certificato di garanzia, che contiene il nome del venditore autorizzato, il nome del compratore e essendo validato dal servizio tecnico.
- Che il difetto appare entro un periodo di tempo prima di 24 mesi dalla fattura del cliente o prima di 2.400 ore di funzionamento, quello che si raggiunge prima. La data sarà confermata dalla fattura che deve essere debitamente completata e dove deve apparire il nome del rivenditore autorizzato, il nome del compratore, la descrizione e l'importo del modello acquistato. Questo documento deve essere mantenuto in buone condizioni ed essere disponibile per il servizio tecnico in caso d'attuazione.
- Dopo questo tempo o l'inadempimento delle condizioni possono provocare la cancellazione della garanzia.
- Che detto difetto sia riconosciuto dal servizio tecnico. Il cliente non pagherà i costi delle azioni che possono effettuare il servizio tecnico che sono coperti dalla garanzia.

LA GARANZIA VIENE RACCOLTA SECONDO LA DIRETTIVA EUROPEA N° 1999/44.

### 14.2 CONDIZIONI PER NON RICONOSCERE VALIDA LA GARANZIA

- Non compiere le condizioni descritte sopra.
- 24 mesi dalla data d'acquisto del modello o superare 2.400 ore di funzionamento, quello che si raggiunge prima.
- Mancanza di documenti fiscali, modificazione o illeggibilità della fattura o mancanza del numero di garanzia del modello.
- Errori d'installazione o che non è fatta secondo le norme vigenti e contenute in questo manuale.
- Non rispettare la manutenzione o la revisione del modello specificate nel manuale.
- Modifiche improprie all'apparecchio o danni al modello a causa di ricambio di componenti non originali o azioni effettuati da personale non autorizzato da Bronpi Calefacción S.L.
- Presenza d'impianti elettrici e/o idraulici non conformi alle norme.
- Danni causati da fenomeni normali di corrosione o deposizione tipiche d'impianti di riscaldamento. Allo stesso modo per caldaie d'acqua.
- I danni derivanti da un uso improprio del prodotto, modifiche o manipolazioni errate e soprattutto carichi di legna superiore a quello specificato o l'uso di combustibili non autorizzati, come prescritto in questo manuale.
- Danni derivanti da agenti atmosferici, chimici o elettrochimici, inefficienza o mancanza di tubo di scarico fumi e di altre cause che non dipendano dalla fabbricazione dell'apparecchio.
- Tutti i danni di trasporto (si consiglia di rivisitare con attenzione i prodotti al momento della loro ricezione), devono essere segnalati immediatamente al distributore e si incontreranno nel documento di trasporto e nella copia del trasportatore.

### 14.3 ESCLUSI DALLA GARANZIA

- Costruzioni. La garanzia non risponde agli oneri derivanti da disinstallare e installarle, e il valore di oggetti e/o beni nel luogo dell'installazione.
- I cordoni, i vetri vetroceramici, griglie metalliche o in ghisa e qualsiasi parti in ghisa sottoposti a deformazione e/o rotture derivanti da uso improprio, combustibile improprio o sovraccarica di combustibile.
- Parti cromate o dorate, le maioliche o pitra. Le variazioni cromatiche, sgretolate e le piccole differenze nella ceramica, non alterano la qualità del prodotto e non costituiscono motivo di reclamo poiché sono caratteristiche naturali di questi materiali. Allo stesso modo, le variazioni dalle foto del nostro catalogo.
- Per i prodotti che utilizzano l'acqua, le parti del circuito idraulico esterne del prodotto.
- Per i prodotti che utilizzano l'acqua, lo scambiatore di calore è escluso dalla garanzia quando non sia installato un circuito anticondensazione.
- Per i prodotti che utilizzano l'acqua, le operazioni di spurgo necessarie per eliminare l'aria dall'impianto.
- Sono esclusi dalla garanzia gli interventi derivanti da impianti d'approvvigionamento idrico, energia elettrica e componenti esterni, dove il cliente può intervenire direttamente durante l'uso.
- La manutenzione e la cura del camino e l'installazione.
- Se il modello non presenta difetto di funzionamento, attribuibile a Bronpi Calefacción, S.L. il costo dell'intervento può essere a carico del consumatore.

### 14.4 ESCLUSIONE DI RESPONSABILITÀ

Bronpi Calefacción S.L. in nessun caso accetta alcun risarcimento per danni diretti o indiretti causati dal prodotto o derivati da questo.

### 14.5 INDICAZIONI IN CASO DI MALFUNZIONAMENTO ANOMALO DEL PRODOTTO

In caso di malfunzionamento della stufa, il consumatore userà le seguenti indicazioni:

- Consultare la tabella di risoluzione di problemi di questo manuale.
- Verificare se il problema è coperto dalla garanzia.
- Contattare il rivenditore Bronpi dove è stato acquistato il modello, tenendo la fattura, e dati su dove è installato il modello e il numero di garanzia o numero di serie di fabbricazione. È possibile trovare questo numero sull'etichetta CE della sua macchina.

Se il modello si trova in garanzia, e come previsto nel DLn 24 di 02/02/2002 deve contattare il rivenditore dove ha acquistato il prodotto. Il distributore contatterà Bronpi Calefacción S.L. che darà informazioni utili sull'assistenza o altra soluzione.



Descarga este manual en versión digital.  
Download this manual in digital version.  
Télécharger ce manuel en version digitale.  
Scarica questo manuale in versione digitale.  
Baixe o manual em versão digital.



Para cualquier consulta, por favor, dirijase al distribuidor donde fue adquirido.  
Please, do not hesitate to contact your dealer for further information.  
Por favor, não hesite em contactar o seu distribuidor para obter mais informações.  
S'il vous plaît, n'hésitez pas à contacter votre distributeur si vous avez d'autres questions.  
Per favore, non esitate a contattare il vostro distributore per altri informazioni.